

SAMSUNG

POUŽÍVATEĽSKÁ PRÍRUČKA

SM-G980F
SM-G980F/DS
SM-G981B
SM-G981B/DS
SM-G985F
SM-G985F/DS
SM-G986B
SM-G986B/DS
SM-G988B
SM-G988B/DS

Obsah

Základy

- 4 Informácie o tejto príručke
- 7 Situácie, pri ktorých sa zariadenie prehrieva, a ich riešenia
- 10 Usporiadanie a funkcie zariadenia
- 16 Batéria
- 23 Nano-SIM karta a eSIM
- 26 Pamäťová karta (microSD karta)
- 28 Zapnutie a vypnutie zariadenia
- 30 Úvodné nastavenie
- 30 Konto Samsung
- 32 Prenesenie údajov z predchádzajúceho zariadenia (Smart Switch)
- 35 Informácie o displeji
- 46 Panel oznámení
- 48 Zachytenie snímok obrazovky a záznam obrazovky
- 50 Zadávanie textu

Aplikácie a funkcie

- 53 Inštalovanie a odinštalovanie aplikácií
- 55 Bixby
- 60 Bixby Vision
- 63 Bixby Routines
- 66 Telefón
- 71 Kontakty
- 75 Správy
- 78 Internet

- 80 Fotoaparát
- 102 Galéria
- 110 Zóna AR
- 122 Always On Display
- 123 Bočný displej
- 127 Viac okien
- 130 Samsung Daily
- 131 Samsung Health
- 135 Samsung Members
- 135 Samsung Notes
- 136 Galaxy Wearable
- 136 Kalendár
- 137 Reminder
- 139 Hlasový záznamník
- 142 Moje súbory
- 142 Hodiny
- 144 Kalkulačka
- 144 Game Launcher
- 146 Game Booster
- 147 Detská dom. obr.
- 148 SmartThings
- 152 Zdieľanie obsahu
- 155 Music Share
- 156 Samsung DeX
- 163 Prepojenie s Windowsom
- 165 Samsung Global Goals
- 165 Aplikácie Google

Nastavenia

- 167 Úvod
- 167 Pripojenia
 - 168 Wi-Fi
 - 170 Bluetooth
 - 171 NFC a platba
 - 173 Šetrič dát
 - 174 Aplikácie použ. iba mobil. prip.
 - 174 Správca kariet SIM (modely s dvomi kartami SIM)
 - 175 Mobilný bod a zdieľanie pripoj.
 - 176 Ďalšie nastavenia pripojenia
- 178 Zvuky a vibrovanie
 - 179 Dolby Atmos (priestorový zvuk)
 - 179 Oddelený zvuk aplikácie
- 180 Oznámenia
 - 180 Ikonové odznaky aplikácií
- 181 Displej
 - 182 Nastavenia tmavého režimu
 - 183 Plynulosť pohybu
 - 183 Filter modrého svetla
 - 184 Zmena režimu obrazovky alebo nastavenie farby displeja
 - 185 Veľkosť a štýl písma
 - 185 Rozlíšenie obrazovky
 - 185 Šetrič obrazovky
- 186 Pozadie
- 186 Témy
- 186 Zamknutá obrazovka
 - 187 Smart Lock
- 188 Biometrické údaje a zabezpečenie
 - 189 Rozpoznávanie tváre
 - 192 Rozpoznávanie odtlačkov prstov
 - 196 Samsung Pass
 - 199 Zabezpeč. priečinnok
 - 203 Bezpečné pripojenie Wi-Fi
- 204 Súkromie
- 205 GPS
- 205 Kontá a zálohovanie
 - 206 Samsung Cloud
- 207 Google
- 208 Pokročilé funkcie
 - 209 Pohyby a gestá
 - 210 Duálny komunikátor
- 211 Digitálna pohoda a rodičovská kontrola
 - 211 Digitálna pohoda
- 213 Starostlivosť o zariadenie
 - 213 Optimalizácia zariadenia
 - 214 Batéria
 - 215 Úložisko
 - 215 Pamäť
 - 215 Zabezpečenie
- 216 Aplikácie
- 216 Všeobecné spravovanie
- 217 Zjednodušenie ovládania
- 217 Aktualizácia softvéru
- 218 Informácie o telefóne

Príloha

- 219 Zjednodušenie ovládania
- 237 Najčastejšie otázky
- 244 Riešenie problémov
- 249 Vyberanie batérie

Základy

Informácie o tejto príručke

Pred používaním zariadenia si prečítajte túto príručku, aby ste zaistili jeho bezpečné a správne používanie.

- Popisy vychádzajú z predvolených nastavení zariadenia.
- Časť obsahu vášho zariadenia sa môže líšiť v závislosti od oblasti, poskytovateľa služieb, technických parametrov modelu alebo softvéru v zariadení.
- Obsah (obsah vysokej kvality), ktorý vyžaduje vysoký výkon procesora a pamäte RAM, ovplyvní celkový výkon zariadenia. Aplikácie súvisiace s obsahom nemusia v závislosti od parametrov zariadenia a prostredia, v ktorom sa používa, fungovať správne.
- Spoločnosť Samsung nezodpovedá za problémy s výkonom spôsobené aplikáciami od akýchkoľvek iných poskytovateľov ako od spoločnosti Samsung.
- Spoločnosť Samsung nie je zodpovedná za problémy s výkonom, ani nekompatibilitu v dôsledku úpravy nastavení registra alebo softvéru operačného systému. Pokus o prispôbenie operačného systému môže spôsobiť nesprávnu funkčnosť zariadenia alebo aplikácií.
- Softvér, zvukové zdroje, tapety, obrázky a ostatné médiá, ktoré sú súčasťou tohto zariadenia, sú licencované na obmedzené používanie. Extrahovanie a používanie týchto materiálov na komerčné či iné účely predstavuje porušenie zákonov o autorských právach. Používatelia sú v plnom rozsahu zodpovední za zákonné používanie médií.
- Za služby prenosu údajov, ako je napríklad odosielanie správ, nahrávanie a preberanie dát, automatická synchronizácia alebo používanie lokalizačných služieb, sa môžu v závislosti od vašej údajovej tarify účtovať dodatočné poplatky. Na prenos veľkého objemu údajov sa odporúča používať funkciu Wi-Fi.
- Predvolené aplikácie nainštalované v zariadení sú predmetom aktualizácií a bez predchádzajúceho upozornenia nemusia byť podporované. Ak máte otázky týkajúce sa aplikácií nainštalovaných v zariadení, obráťte sa na servisné stredisko spoločnosti Samsung. Informácie o aplikáciách inštalovaných používateľom vám poskytnú poskytovatelia služieb.
- Úprava operačného systému zariadenia alebo inštalácia softvéru z neoficiálnych zdrojov môže mať za následok poruchu zariadenia a poškodenie alebo stratu údajov. Tieto činnosti predstavujú porušenie licenčnej zmluvy so spoločnosťou Samsung a sú dôvodom na zrušenie záruky.

- V závislosti od regiónu alebo poskytovateľa služieb sú nasadené ochranné prvky displeja na ochranu počas výroby a distribúcie. Na poškodenie nasadených ochranných prvkov displeja sa nevzťahuje záruka.
- Na dotykový displej vidíte jasne aj pri silnom slnečnom svetle vonku vďaka automatickému upraveniu rozsahu kontrastu na základe okolitého prostredia. V dôsledku charakteru produktu môže viesť dlhotrvajúce zobrazenie rovnakého grafického prvku k vypáleniu obrazu alebo jeho zdvojeniu (tzv. pamäťový efekt).
 - Odporúča sa nepoužívať dlhšiu dobu rovnaký grafický prvok na časti alebo na celom dotykovom displeji a vypínať dotykový displej, keď zariadenie nepoužívate.
 - Môžete nastaviť, aby sa dotykový displej vypol automaticky, keď ho nepoužívate. Spustíte aplikáciu **Nastavenia**, postupne ťuknite na položky **Displej** → **Časový limit obrazovky** a potom vyberte dĺžku času, ako dlho má zariadenie počkať pred vypnutím dotykového displeja.
 - Ak chcete nastaviť dotykový displej na automatické upravenie jeho jasú na základe okolitého prostredia, pustíte aplikáciu **Nastavenia**, ťuknite na položku **Displej** a potom aktivujte prepínač **Adaptívny jas**.
- V závislosti od oblasti alebo modelu vyžadujú niektoré zariadenia schválenie zo strany organizácie Federal Communications Commission (FCC).

Ak je zariadenie schválené organizáciou FCC, môžete zobrazit' identifikátor FCC zariadenia.

Ak si želáte zobrazit' FCC ID, spustíte **Nastavenia** aplikácie a ťuknite na položku **Informácie o telefóne** → **Stav**. Ak vaše zariadenie nemá FCC ID, znamená to, že zariadenie nemá oprávnenie na predaj v USA či na jeho územiach a na územie USA sa môže doviesť výlučne na osobné použitie používateľa.

Zachovanie odolnosti voči vode a prachu

Zariadenie je odolné voči vode a prachu. Dôkladne dodržiavajte tieto pokyny, aby sa zachovala odolnosť vášho zariadenia voči vode a prachu. V opačnom prípade môže dôjsť k poškodeniu zariadenia.

- Zariadenie neponárajte do čistej vody hlbšej ako 1,5 m, ani ho nenechávajte ponorené dlhšie ako 30 minút. Ak zariadenie ponoríte do inej kvapaliny než je čistá voda (napríklad slaná voda, morská voda, ionizovaná voda alebo alkoholické nápoje), tekutina do zariadenia prenikne rýchlejšie.
- Nevystavujte zariadenie **silnému vodnému tlaku**.
- Ak sa zariadenie namočí, dôkladne ho vysušte čistou jemnou handričkou. Ak sa zariadenie namočí inými tekutinami, napríklad slanou vodou, vodou v bazéne, mydlovou vodou, olejom, parfumom, opaľovacím krémom, čistiacim prostriedkom na ruky alebo chemickými produktmi, napríklad kozmetikou, opláchnite ho obyčajnou vodou a dôkladne ho vysušte čistou jemnou handričkou. Ak nedodržíte tieto inštrukcie, môže to narušiť funkciu alebo vzhľad zariadenia.
- **Ak bolo zariadenie ponorené vo vode alebo je mokrý mikrofón alebo slúchadlo**, zvuk nemusí byť počas hovoru počuť zreteľne. Zariadenie pred použitím utrite suchou handrou a dokonale vysušte.
- Dotykový displej a ďalšie funkcie nemusia fungovať správne, **ak sa zariadenie používa vo vode**.
- **Ak zariadenie spadne alebo doň niečo narazí**, môže sa narušiť odolnosť zariadenia voči vode a prachu.
- **Vaše zariadenie bolo testované v kontrolovanom prostredí, pričom sa zistilo, že za určitých okolností je odolné voči vode a prachu (splňa požiadavky klasifikácie IP68 podľa predpisov medzinárodnej normy IEC 60529 – Stupne ochrany poskytovanej krytom [kód IP]; testovacie podmienky: 15 – 35 °C, 86 – 106 kPa, čistá voda, 1,5 metra, počas 30 minút). Napriek tejto klasifikácii existuje možnosť poškodenia zariadenia v určitých situáciách.**

Ikony s pokynmi



Varovanie: situácie, v ktorých môže dôjsť k poraneniu používateľa alebo iných osôb



Upozornenie: situácie, v ktorých môže dôjsť k poškodeniu zariadenia alebo iného vybavenia



Informácia: poznámky, tipy týkajúce sa používania alebo ďalšie informácie

Situácie, pri ktorých sa zariadenie prehrieva, a ich riešenia

Keď sa zariadenie prehrieva počas nabíjania batérie

Počas nabíjania sa zariadenie a nabíjačka môžu zahrievať. Počas bezdrôtového nabíjania alebo rýchleho nabíjania môže byť zariadenie na dotyk teplejšie. Neovplyvňuje to životnosť ani výkon zariadenia a je to normálny prevádzkový stav zariadenia. Ak sa batéria príliš zahreje, rýchlosť nabíjania sa môže znížiť alebo nabíjačka môže prestať nabíjať.

Ak sa zariadenie zahreje, vykonajte nasledovné:

- Odpojte nabíjačku od zariadenia a zatvorte všetky spustené aplikácie. Počkajte, kým zariadenie vychladne, a potom znova začnite nabíjať zariadenie.
- Ak sa prehrieva spodná časť zariadenia, dôvodom môže byť poškodený pripojený kábel USB. Vymeňte poškodený kábel USB za nový schválený spoločnosťou Samsung.
- Pri používaní bezdrôtovej nabíjačky nekladajte medzi zariadenie a nabíjačku cudzie materiály, napríklad kovové predmety, magnety a karty s magnetickým prúžkom.



Funkcia bezdrôtového nabíjania alebo rýchleho nabíjania je k dispozícii len na podporovaných modeloch.

Keď sa zariadenie zahrieva počas používania

Ak používate funkcie alebo aplikácie vyžadujúce viac energie, alebo ich používate dlho, zariadenie sa môže dočasne zahriať kvôli zvýšenej spotrebe energie batérie. Zatvorte všetky spustené aplikácie a zariadenie chvíľu nepoužívajte.

V nasledujúcich situáciách sa môže zariadenie prehrievať. V závislosti od funkcií a aplikácií, ktoré používate, sa tieto príklady nemusia vzťahovať na váš model.

- Pri úvodnom nastavení po zakúpení alebo počas obnovovania údajov
- Pri preberaní veľkých súborov

- Pri používaní aplikácií vyžadujúcich viac energie alebo pri dlhodobom používaní aplikácií
 - Pri dlhodobom hraní hier vysokej kvality
 - Pri dlhodobom nahrávaní videí
 - Pri streamovaní videí s maximálnym nastavením jasu
 - Pri pripojení k televízoru
- Pri vykonávaní viacerých úloh súčasne (alebo keď je spustených veľa aplikácií na pozadí)
 - Pri používaní funkcie Viac okien
 - Pri aktualizovaní alebo inštalovaní aplikácií počas nahrávania videí
 - Pri preberaní veľkých súborov počas videohovoru
 - Pri nahrávaní videí počas používania aplikácie navigácie
- Pri používaní veľkého množstva údajov na synchronizáciu s cloudom, e-mailom alebo inými kontami
- Pri používaní aplikácie navigácie vo vozidle, keď je zariadenie umiestnené na priamom slnečnom svetle
- Pri používaní funkcie mobilného prístupového bodu a zdieľania pripojenia
- Pri používaní zariadenia na miestach so slabým signálom alebo bez príjmu
- Pri nabíjaní batérie pomocou poškodeného kábla USB
- Keď je multifunkčný konektor zariadenia poškodený alebo vystavený cudzím materiálom, napríklad kvapaline, prachu, kovovému prášku a olovu ceruzy
- Pri používaní roamingu

Ak sa zariadenie zahreje, vykonajte nasledovné:

- V zariadení vždy používajte najnovší softvér.
- Konflikty medzi spustenými aplikáciami môžu spôsobiť zahrievanie zariadenia. Reštartujte zariadenie.
- Ak nepoužívate funkcie Wi-Fi, GPS a Bluetooth, deaktivujte ich.
- Zatvorte aplikácie, ktoré zvyšujú spotrebu energie batérie alebo aplikácie spustené na pozadí, ak ich nepoužívate.
- Odstráňte nepotrebné súbory alebo nepoužívané aplikácie.
- Znížte jas displeja.
- Ak sa zariadenie prehrieva alebo dlhšiu dobu cítite teplo zo zariadenia, chvíľu zariadenie nepoužívajte. Ak sa zariadenie aj naďalej prehrieva, obráťte sa na servisné stredisko spoločnosti Samsung.

Bezpečnostné opatrenia pri prehriatí zariadenia

Ak v dôsledku prehriatia zariadenia začnete pociťovať nepohodlie, prestaňte s používaním zariadenia.

Keď sa zvýši teplota zariadenia, môžu sa obmedziť jeho funkcie resp. výkon alebo sa zariadenie môže vypnúť, aby vychladlo. Táto funkcia je k dispozícii len na podporovaných modeloch.

- Ak sa zariadenie prehreje a dosiahne určitú teplotu, objaví sa varovné hlásenie s cieľom zabrániť poruche zariadenia, podráždeniu a poškodeniam pokožky a vytečeniu batérie. S cieľom znížiť teplotu zariadenia sa obmedzí jas obrazovky a rýchlosť, akou zariadenie pracuje, a zastaví sa dobíjanie batérie. Spustené aplikácie sa zatvoria a obmedzia sa všetky hovory a iné funkcie s výnimkou tiesňových hovorov. Tento stav bude platiť až do vychladnutia zariadenia.
- Ak sa v dôsledku ďalšieho zvyšovania teploty zariadenia zobrazí druhé hlásenie, zariadenie sa vypne. Zariadenie nepoužívajte, kým jeho teplota neklesne pod stanovenú úroveň. Ak sa druhé varovné hlásenie objaví počas tiesňového hovoru, hovor sa nepreruší núteným vypnutím.

Opatrenia týkajúce sa prevádzkového prostredia

Vaše zariadenie sa môže v nasledujúcich situáciách zahrievať kvôli prostrediu. Postupujte opatrne, aby nedošlo ku skráteniu životnosti batérie, poškodeniu zariadenia alebo vzniku požiaru.

- Zariadenie neuchovávajte pri veľmi nízkych a vysokých teplotách.
- Zariadenie nevystavujte dlhodobo priamemu slnečnému svetlu.
- Zariadenie nepoužívajte a neskladujte dlhodobo na veľmi horúcich miestach, napríklad v lete v automobile.
- Zariadenie neumiestňujte na miesta, kde sa môže prehrievať, napríklad na elektrickú vyhrievaciu podložku.
- Zariadenie neuchovávajte v blízkosti varičov, mikrovlnných rúr, horúcich kuchynských spotrebičov ani vysokotlakových nádob.
- Nepoužívajte poškodené káble, ani káble s odlepujúcim sa obalom. Nepoužívajte žiadne poškodené alebo nefunkčné nabíjačky či batérie.

Usporiadanie a funkcie zariadenia

Obsah balenia

Informácie o obsahu balenia nájdete v stručnej príručke.



- Položky dodávané so zariadením a dostupné príslušenstvo sa môžu líšiť v závislosti od oblasti alebo poskytovateľa služieb.
- Dodávané príslušenstvo je navrhnuté len pre toto zariadenie a nemusí byť kompatibilné s inými zariadeniami.
- Vzhľad a technické parametre sa môžu zmeniť bez predchádzajúceho upozornenia.
- Ďalšie príslušenstvo si môžete kúpiť u miestneho predajcu produktov spoločnosti Samsung. Pred nákupom sa uistite, že príslušenstvo je kompatibilné s vaším zariadením.
- Používajte iba príslušenstvo schválené spoločnosťou Samsung. Používanie neschváleného príslušenstva môže mať za následok problémy s fungovaním a poruchy, na ktoré sa nevzťahuje záruka.
- Dostupnosť všetkého príslušenstva sa môže zmeniť, čo závisí výlučne od výrobcov. Ďalšie informácie o dostupnom príslušenstve nájdete na webovej lokalite spoločnosti Samsung.
- Dodané slúchadlá (USB typu C), ktoré podporujú digitálny výstup, sú určené len pre toto zariadenie. Nemusia byť kompatibilné s inými zariadeniami, ktoré používajú odlišný spôsob výstupu zvuku.

Popis zariadenia

► Galaxy S20 Ultra 5G, S20 Ultra:

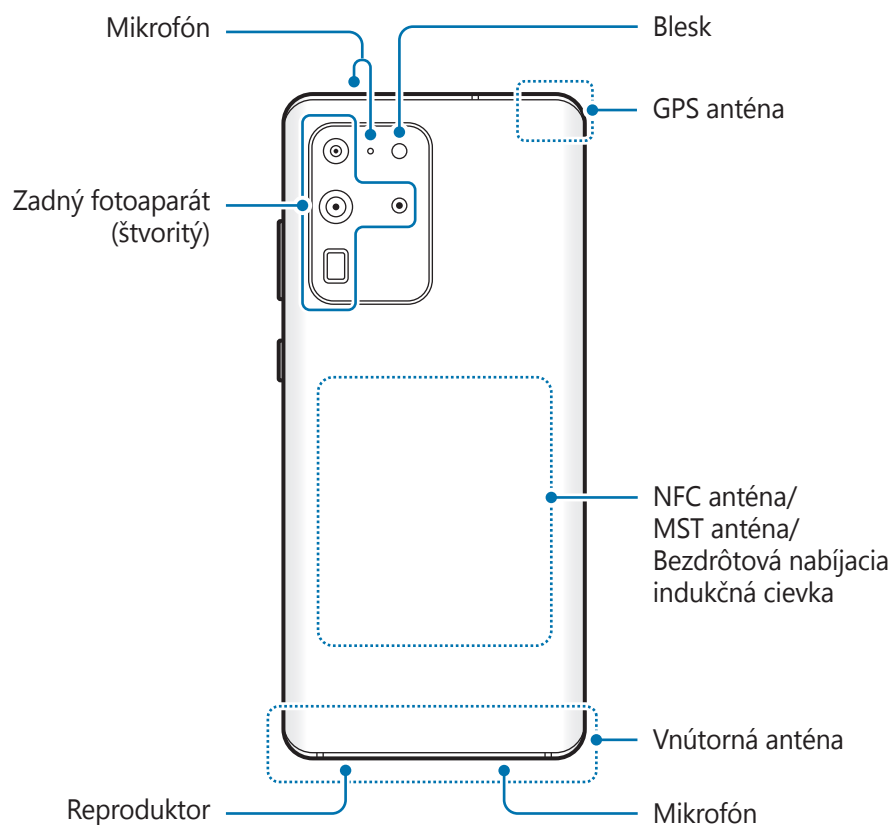
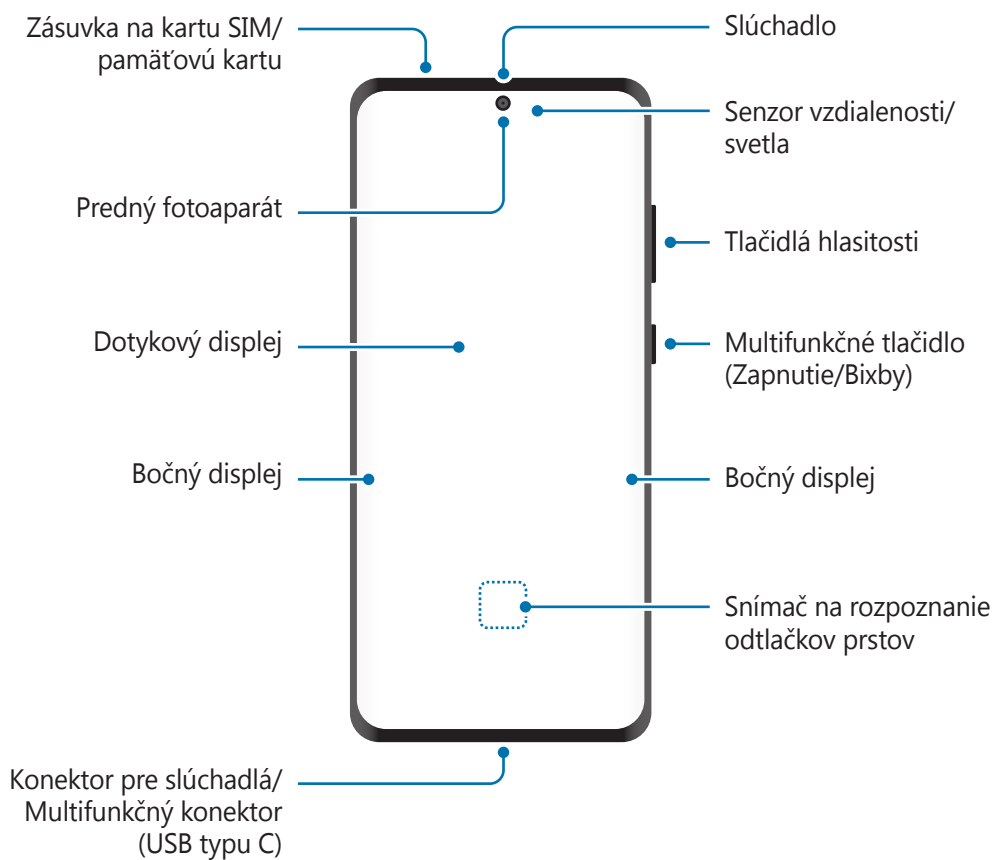

► **Galaxy S20+ 5G, S20+:**

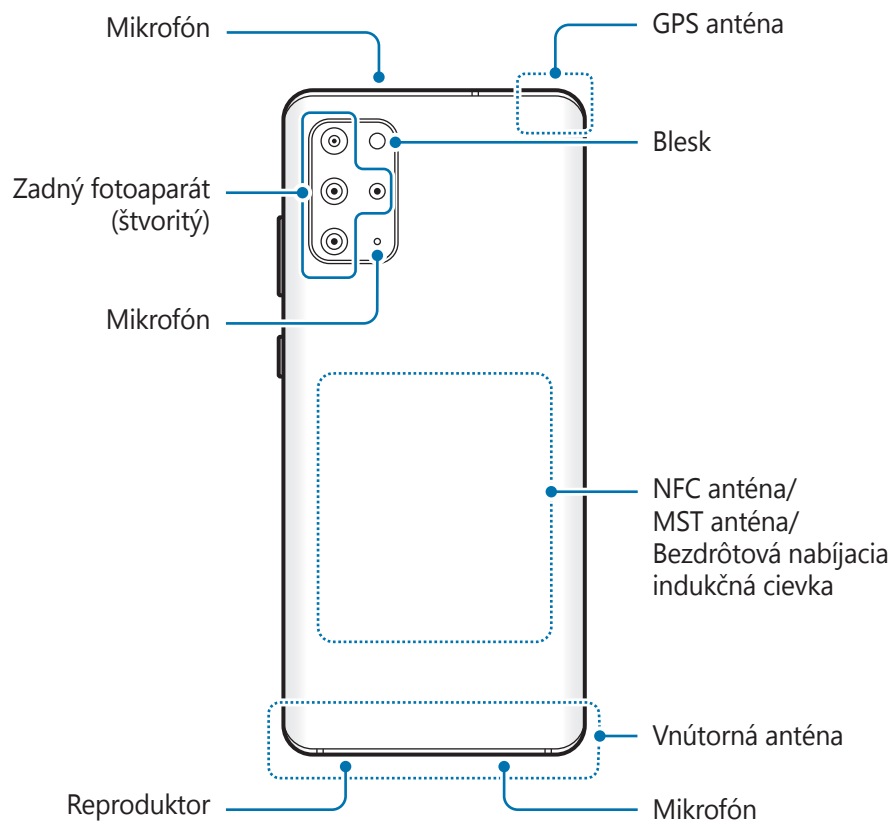
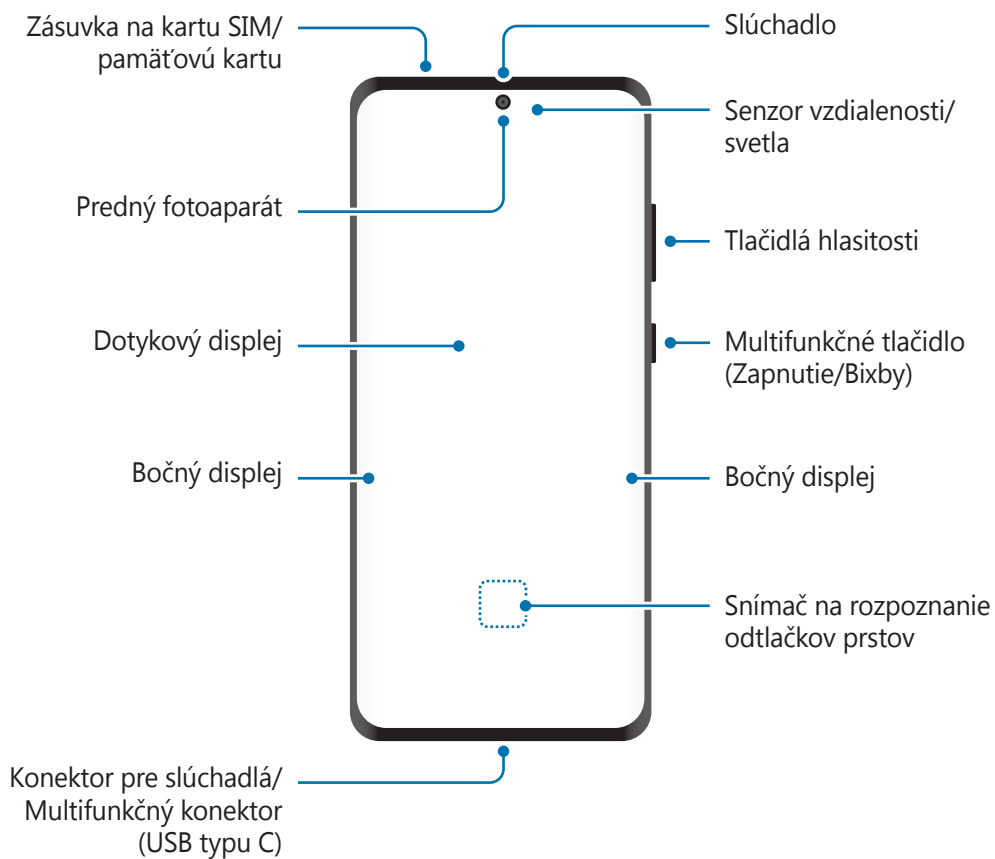

► **Galaxy S20 5G, S20:**

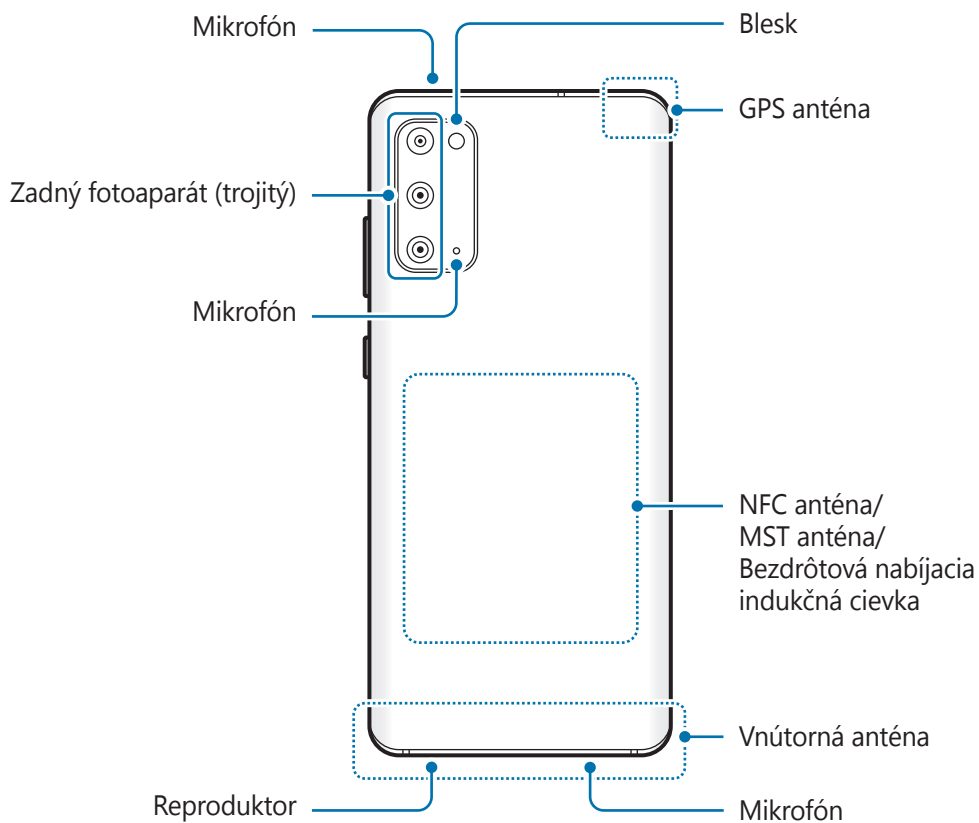
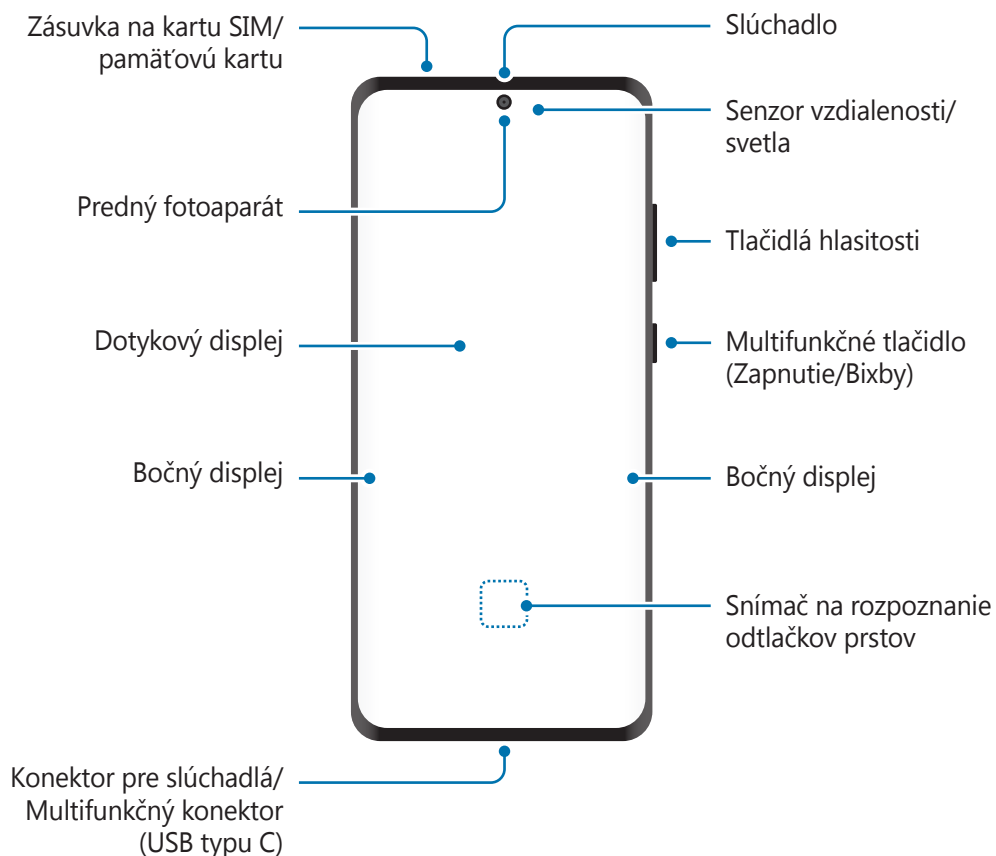



- Keď používate reproduktory, napríklad pri prehrávaní mediálnych súborov alebo používaní hlasitého odposluchu, nedávajte si zariadenie blízko k ušiam.
- Dávajte pozor, aby ste objektív fotoaparátu nevystavovali silným svetelným zdrojom, akým je napríklad priame slnečné žiarenie. V prípade, že objektív fotoaparátu vystavíte silnému zdroju svetla (napríklad priame slnečné žiarenie) snímač obrazu fotoaparátu sa môže poškodiť. Poškodený snímač obrazu nemožno opraviť a bude na snímke spôsobovať bodky alebo škvrny.
- Ak používate zariadenie so zlomeným skleneným alebo akrylovým obalom, riskujete poranenie. Zariadenie používajte až po jeho oprave v servisnom stredisku spoločnosti Samsung.
- Ak sa do mikrofónu, reproduktora alebo prijímača dostane prach alebo cudzie materiály, zvuk zariadenia sa môže stíšiť alebo určité funkcie nemusia fungovať. Ak sa prach alebo cudzie materiály pokúsite odstrániť ostrým predmetom, zariadenie sa môže poškodiť a môže sa narušiť jeho vzhľad.



- V nasledujúcich situáciách sa môžu vyskytnúť problémy s pripojením a vybíjaním batérie:
 - Ak na oblasť antény zariadenia nalepíte kovovú nálepku
 - Ak k zariadeniu pripevníte kryt zariadenia vyrobený z kovového materiálu
 - Ak zakryjete oblasť antény zariadenia rukami alebo inými predmetmi počas používania určitých funkcií, napríklad počas telefonovania alebo používania mobilného dátového pripojenia
- Odporúča sa používať ochranné prvky schválené spoločnosťou Samsung. Neschválené ochranné prvky môžu spôsobiť nesprávne fungovanie snímačov.
- Nezakrývajte oblasť senzora vzdialenosti/osvetlenia príslušenstvom k obrazovkám, napríklad ochrannými prvkami, nálepkami alebo krytom. Mohlo by to mať za následok nesprávne fungovanie senzora.
- Vo vrchnej časti zariadenia môže počas hovorov blikať svetlo v dôsledku aktivovaného snímača vzdialenosti.
- V závislosti od uhlu sledovania môžu farby na bočnom displeji vyzerat' inak.

Hardvérové tlačidlá

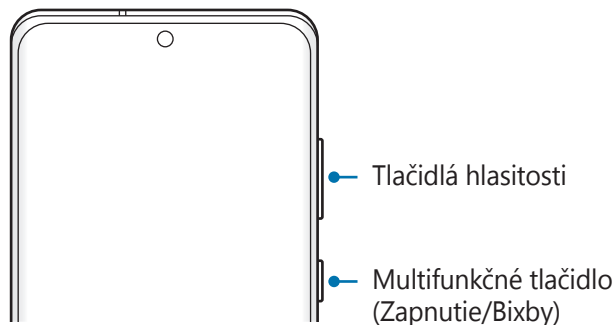

Tlačidlo	Funkcia
Tlačidlá hlasitosti	<ul style="list-style-type: none"> Stlačením tlačidla upravíte hlasitosť zariadenia.
Multifunkčné tlačidlo	<ul style="list-style-type: none"> Keď je zariadenie vypnuté, zapnite ho podržaním tohto tlačidla. Stlačením tlačidla zapnete alebo zamknete obrazovku. Stlačením a podržaním začnete rozhovor s Bixby. Viac informácií nájdete v časti Používanie aplikácie Bixby. Stlačte dvakrát alebo stlačte a podržte, ak chcete spustiť nastavovanú aplikáciu alebo funkciu.
Multifunkčné tlačidlo + Tlačidlo zníženia hlasitosti	<ul style="list-style-type: none"> Súčasným stlačením zachytíte snímku obrazovky. Súčasným podržaním vypnete zariadenie.

Nastavenie multifunkčného tlačidla

Zvoľte si aplikáciu alebo funkciu, ktorú chcete spúšťať dvojitém stlačením multifunkčného tlačidla alebo podržaním stlačeného multifunkčného tlačidla.

Spustite aplikáciu **Nastavenia**, ťuknite na možnosť **Pokročilé funkcie** → **Bočné tlačidlo** a potom si vyberte požadovanú možnosť.

Softvérové tlačidlá

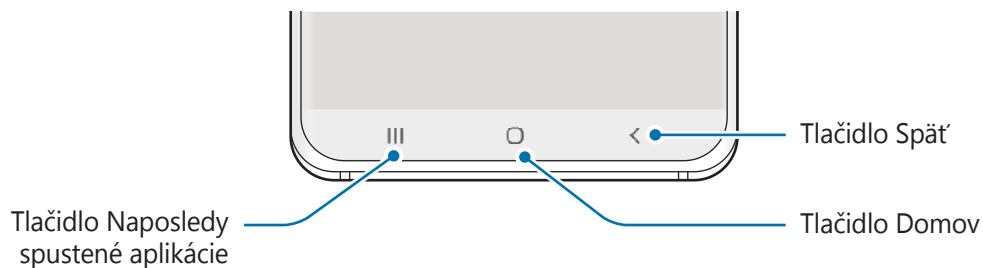

Po zapnutí obrazovky sa v spodnej časti obrazovky zobrazia softvérové tlačidlá. Predvolene sú softvérové tlačidlá nastavené ako tlačidlo Naposledy spustené aplikácie, tlačidlo Domov a tlačidlo Spät. Viac informácií nájdete v časti [Navigačný panel \(softvérové tlačidlá\)](#).

Batéria

Nabíjanie batérie

Pred prvým použitím batérie alebo v prípade, že sa batéria dlhšiu dobu nepoužívala, je potrebné ju nabiť.



Používajte iba batériu, nabíjačku a kábel so schválením spoločnosti Samsung, určené priamo pre vaše zariadenie. Nekompatibilné batérie, nabíjačky a káble môžu spôsobiť vážne zranenia alebo poškodenie zariadenia.



- Nesprávne pripojenie nabíjačky môže spôsobiť závažné poškodenie zariadenia. Na poškodenie spôsobené nesprávnym použitím sa nevzťahuje záruka.
- Používajte iba kábel USB typu-C dodaný so zariadením. Pri použití micro USB kábla môže dôjsť k poškodeniu zariadenia.



Keď sa nabíjačka nepoužíva, odpojte ju, aby sa šetrila elektrická energia. Nabíjačka nemá vypínacie tlačidlo, takže keď sa nepoužíva a nechcete zbytočne plytvať elektrickou energiou, mali by ste ju odpojiť z elektrickej zásuvky. Pri nabíjaní by sa mala nabíjačka nachádzať v blízkosti elektrickej zásuvky a mala by byť ľahko dostupná.

- 1 K nabíjaciemu adaptéru USB pripojte kábel USB.
- 2 Zapojte kábel USB do multifunkčného konektora zariadenia.

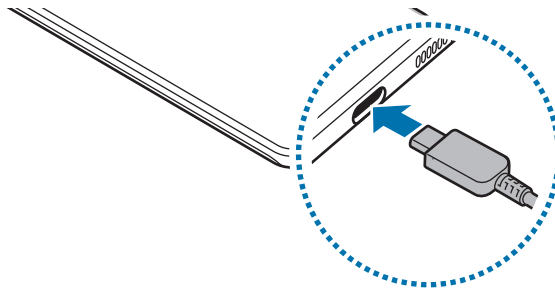

- 3 Zapojte nabíjací adaptér USB do elektrickej zásuvky.
- 4 Po úplnom nabití batérie odpojte nabíjačku od zariadenia. Potom nabíjačku odpojte od elektrickej zásuvky.

Zníženie spotreby energie batérie

Zariadenie poskytuje rôzne možnosti, ktoré pomáhajú šetriť energiu batérie.

- Zariadenie optimalizujte pomocou funkcie starostlivosti o zariadenie.
- Keď zariadenie nepoužívate, vypnite obrazovku stlačením multifunkčného tlačidla.
- Aktivácia režim šetrenia energie.
- Zatvorte nepoužívané aplikácie.
- Keď zariadenie nepoužívate, vypnite funkciu Bluetooth.
- Vypnite automatickú synchronizáciu aplikácií, ktoré sa majú synchronizovať.
- Znížte dobu podsvietenia.
- Znížte jas displeja.

Tipy a bezpečnostné opatrenia pre nabíjanie batérie

- Keď je úroveň nabitia batérie nízka, ikona batéria bude prázdna.
- Ak je batéria úplne vybitá, zariadenie nemožno zapnúť ihneď po pripojení nabíjačky. Pred zapnutím zariadenia nechajte vybitú batériu niekoľko minút nabíjať.
- Ak používate viacero aplikácií súčasne, sieťové aplikácie alebo aplikácie, ktoré vyžadujú pripojenie k inému zariadeniu, batéria sa vybije rýchlo. Ak chcete pri prenose dát zabrániť strate napájania, tieto aplikácie vždy používajte po úplnom nabití batérie.
- Používanie zdroja napájania iného ako nabíjačky, napríklad počítača, môže mať za následok pomalšie nabíjanie z dôvodu slabého elektrického prúdu.
- Zariadenie možno používať aj počas nabíjania, no úplné nabitie batérie môže trvať dlhšie.
- Ak je do zariadenia počas nabíjania privádzané nestabilné napájanie, dotykový displej nemusí fungovať. V takom prípade odpojte nabíjačku od zariadenia.
- Počas nabíjania sa zariadenie a nabíjačka môžu zahrievať. Je to normálne a nemalo by to mať žiadny vplyv na životnosť ani výkon zariadenia. Ak sa batéria zahrieva viac než zvyčajne, nabíjačka ju môže prestať nabíjať. V prípade, že k tomu dôjde počas bezdrôtového nabíjania, odpojte zariadenie z nabíjačky, čím ho necháte vychladnúť. Následne neskôr zariadenie znova nabite.
- Ak budete zariadenie nabíjať, keď je multifunkčný konektor mokrý, zariadenie sa môže poškodiť. Pred nabíjaním zariadenia dôkladne vysušte multifunkčný konektor.
- Ak sa zariadenie nenabíja správne, zaneste ho spolu s nabíjačkou do servisného strediska spoločnosti Samsung.

Super rýchle nabíjanie

Zariadenie má vstavanú funkciu super rýchleho nabíjania, aby ste mohli batériu nabíjať rýchlejšie.

Aby ste mohli používať funkciu super rýchleho nabíjania, musíte používať nabíjačku batérie dodanú so zariadením a funkcia super rýchleho nabíjania musí byť aktivovaná.

Ak sa neaktivuje funkcia super rýchleho nabíjania, spustíte aplikáciu **Nastavenia**, postupne ťuknite na položky **Starostlivosť o zariadenie** → **Batéria** → **Nabíjanie** a ťuknutím na prepínač **Super rýchle nabíjanie** túto funkciu aktivujete.

Keď sa pripojíte k rýchlej nabíjačke batérie, môžete batériu nabíjať s funkciou rýchleho nabíjania. Keď sa v zariadení zobrazí vyskakovacie okno, ťuknite na položku **Zapnúť**.

Prípadne spustíte aplikáciu **Nastavenia**, postupne ťuknite na položky **Starostlivosť o zariadenie** → **Batéria** → **Nabíjanie** a potom ťuknutím na prepínač **Rýchle nabíjanie** túto funkciu aktivujete.



- Počas nabíjania túto funkciu nemožno aktivovať.
- Aby ste mohli používať funkciu super rýchleho nabíjania, používajte nabíjačku USB PD (Power Delivery), ktorá podporuje super rýchle nabíjanie.
- Aby ste mohli používať funkciu rýchleho nabíjania, používajte nabíjačku batérie, ktorá podporuje adaptívne rýchle nabíjanie.
- Keď batériu nabíjate pomocou štandardnej nabíjačky batérie, funkciu rýchleho nabíjania alebo funkciu super rýchleho nabíjania nebudete môcť použiť.
- Ak sa zariadenie zohrieva alebo ak stúpa okolitá teplota, rýchlosť nabíjania sa môže automaticky znížiť. Toto je normálny prevádzkový stav na zabránenie poškodenia zariadenia.
- Keď je zariadenie alebo jeho displej vypnutý, batériu môžete nabiť rýchlejšie.

Bezdrôtové nabíjanie

Toto zariadenie má vstavanú indukčnú cievku pre bezdrôtové nabíjanie. Batériu môžete nabíjať pomocou bezdrôtovej nabíjačky (predáva sa samostatne).

Rýchle bezdrôtové nabíjanie

Svoje zariadenie môžete nabíjať rýchlejšie pomocou funkcie rýchleho bezdrôtového nabíjania. Ventilátor vnútri nabíjačky môže počas rýchleho bezdrôtového nabíjania vydávať hluk.

Spustíte aplikáciu **Nastavenia**, ťuknete na **Starostlivosť o zariadenie** → **Batéria** → **Nabíjanie** → **Rýchle bezdrôtové nabitie**. Funkciu rýchleho bezdrôtového nabíjania môžete zapnúť alebo vypnúť ťuknutím na prepínač **Zapnuté** alebo **Vypnuté**. Ak použijete možnosť **Vypnúť podľa plánu**, môžete nastaviť, aby sa funkcia rýchleho bezdrôtového nabíjania automaticky vypla v nastavenom čase. Keď sa funkcia rýchleho bezdrôtového nabíjania vypne, šum ventilátora nabíjačky a kontrolka sa stlmia.



- Ak chcete použiť túto funkciu, musíte použiť nabíjačku a komponenty, ktoré podporujú funkciu rýchleho bezdrôtového nabíjania.
- Počas nabíjania túto funkciu nemožno aktivovať.

Nabíjanie batérie

1 Zariadenie položte stredom zadnej časti do stredu bezdrôtovej nabíjačky.

Na paneli oznámení sa zobrazí odhadovaný čas nabíjania. Skutočný čas nabíjania sa môže líšiť v závislosti od podmienok nabíjania.

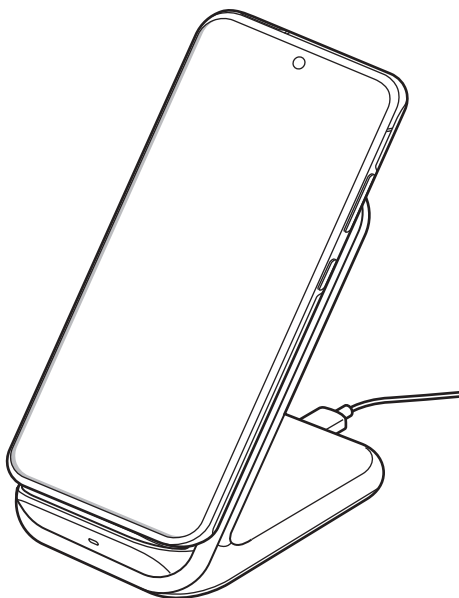

2 Po úplnom nabití batérie odpojte zariadenie od bezdrôtovej nabíjačky.



Opatrenia pre bezdrôtové nabíjanie

- Neumiestňujte zariadenie na bezdrôtovú nabíjačku, ak je medzi zadnou stranou a krytom zariadenia umiestnená kreditná karta alebo rádio-frekvenčná (RFID) identifikačná karta (napríklad dopravná či prístupová karta).
- Neumiestňujte zariadenie na bezdrôtovú nabíjačku, ak sú medzi zariadením a bezdrôtovou nabíjačkou vodivé materiály, napríklad kovové predmety a magnety.

Mobilné zariadenie sa nemusí správne nabiť alebo sa môže prehriať, prípadne sa môže spoločne s kartami poškodiť.



- Ak bezdrôtovú nabíjačku používate na miestach so slabými signálmi siete, môžete stratiť príjem v sieti.
- Používajte bezdrôtové nabíjačky schválené spoločnosťou Samsung. Ak používate iné bezdrôtové nabíjačky, batéria sa nemusí správne nabiť.

Wireless PowerShare

Prostredníctvom batérie svojho zariadenia môžete nabiť iné zariadenie. Iné zariadenie môžete nabíjať aj počas samotného nabíjania vášho zariadenia. Funkcie Wireless PowerShare nemusí fungovať v závislosti od typu príslušenstva alebo použitého krytu. Pred použitím tejto funkcie sa odporúča odstrániť akékoľvek príslušenstvo a kryt.



Počas zdieľania energie nepoužívajte slúchadlá. Mohlo by to ovplyvniť zariadenia v blízkosti.

1

Otvorte panel oznámení, potiahnite nadol a potom ťuknutím na položku  (**Wireless PowerShare**) túto funkciu aktivujte.

2 Položte iné zariadenie do stredu vášho zariadenia tak, aby sa dotýkali zadnými stranami.



- Po začatí nabíjania sa ozve notifikačný zvuk alebo dôjde k vibrácii.
- Umiestnenie cievky bezdrôtového nabíjania sa môže líšiť v závislosti od modelu zariadenia. Zariadenia usporiadajte tak, aby sa správne prepojili.
- Niektoré funkcie nebudú počas zdieľania energie dostupné.

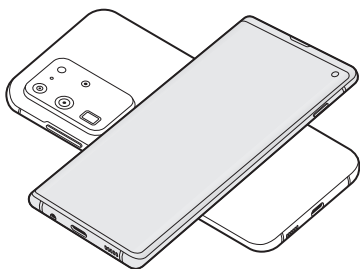

Smartfón

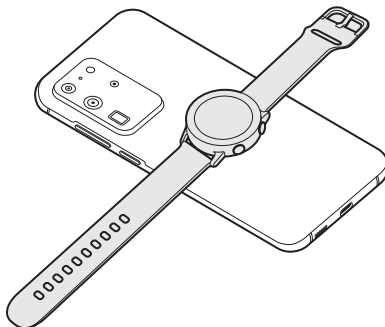

Galaxy Watch

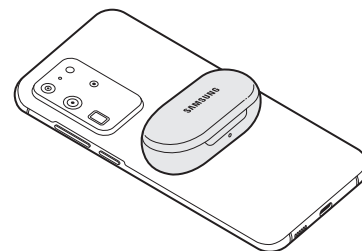

Galaxy Buds

3 Po dokončení nabíjania odpojte druhé zariadenie od svojho zariadenia.



- Prostredníctvom tejto funkcie možno nabíjať iba zariadenia, ktoré podporujú bezdrôtové nabíjanie. Niektoré zariadenia sa nemusia nabíjať. Zoznam zariadení, ktoré podporujú funkciu Wireless PowerShare nájdete na www.samsung.com.
- Na správne nabíjanie počas nabíjania ani jedným zariadením nehýbte, ani ho nepoužívajte.
- Energia nabíjaná do druhého zariadenia môže byť menšia než je množstvo, ktoré do neho vysiela vaše zariadenie.
- Ak nabíjate iné zariadenie počas nabíjania vášho zariadenia, rýchlosť nabíjania sa môže znížiť alebo sa zariadenie nemusí v závislosti od typu nabíjačky nabíjať správne.
- Rýchlosť nabíjania alebo jeho účinnosť sa môže líšiť v závislosti od stavu zariadenia alebo od okolitého prostredia.

Nastavenie limitu pre zdieľania energie

Zariadenie môžete nastaviť tak, aby zastavilo zdieľanie energie, keď zostávajúca energia batérie klesne pod určitú úroveň.

Spustite aplikáciu **Nastavenia**, postupne ťuknite na položky **Starostlivosť o zariadenie** → **Batéria** → **Wireless PowerShare** → **Limit batérie** a potom nastavte limit.

Nano-SIM karta a eSIM

Vložte do zariadenia kartu SIM alebo USIM od svojho poskytovateľa mobilných telefonických služieb.

Ak chcete mať na jednom zariadení dve telefónne čísla alebo poskytovateľov služieb, aktivujte si eSIM. Na rozdiel od fyzickej nano-SIM karty je eSIM zabudovaná digitálna karta SIM. Pri používaní súčasne nano-SIM karty a eSIM môže dôjsť v niektorých oblastiach k pomalšiemu prenosu údajov.



- V závislosti od oblasti, poskytovateľa služieb alebo modelu nemusí byť eSIM dostupná.
- Niektoré služby, ktoré vyžadujú sieťové pripojenie, nemusia byť dostupné v závislosti od poskytovateľa služieb.

Inštalácia karty SIM alebo USIM (nano-SIM karta)



- Použite len nano-SIM kartu.
- Dbajte na to, aby ste nestratili svoju kartu SIM alebo USIM a aby ich nepoužívali iné osoby. Spoločnosť Samsung nezodpovedá za škody, ani nepríjemnosti spôsobené stratenými alebo ukradnutými kartami.

► Modely s jednou kartou SIM:

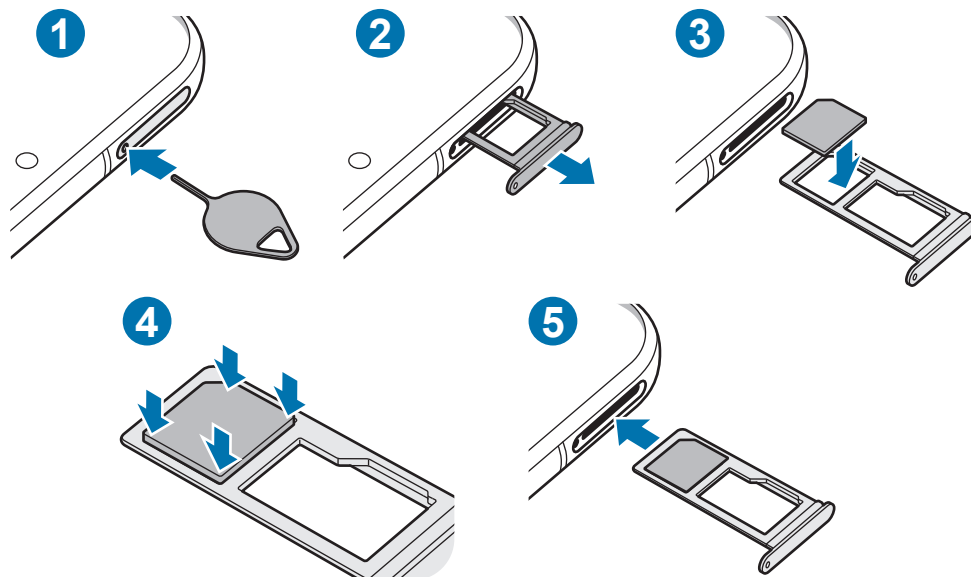

► **Modely s dvoma kartami SIM:**

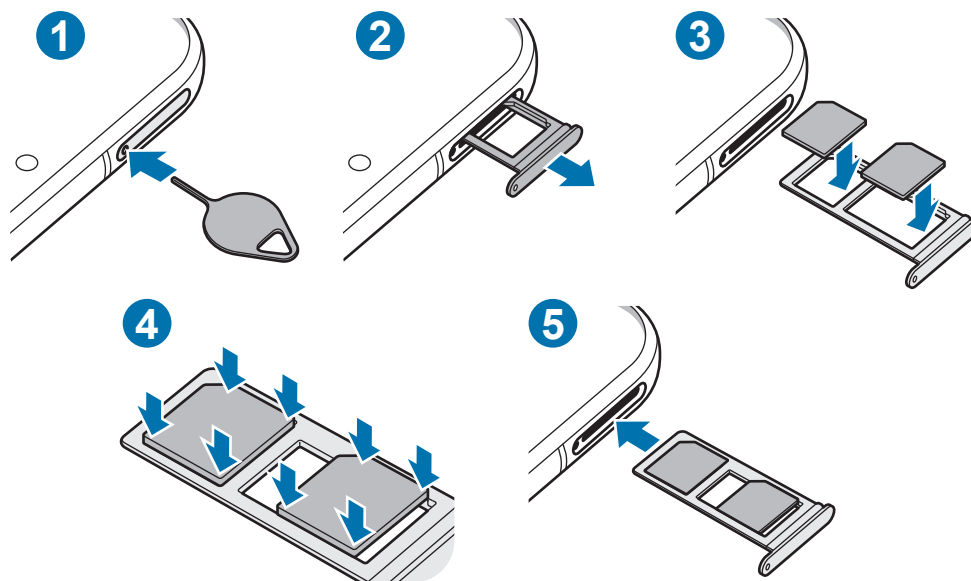

1 Vložte kolík na vysúvanie do otvoru na zásuvke, čím zásuvku uvoľníte.

! Uistite sa, že kolík na vysúvanie je umiestnený kolmo voči otvoru. V opačnom prípade sa zariadenie môže poškodiť.

2 Zásuvku opatrne vytiahnite zo slotu pre zásuvku.

3 Umiestnite kartu SIM alebo USIM do zásuvky tak, aby kontakty zlatistej farby smerovali nadol.

4 Kartu SIM alebo USIM jemne zatlačte do zásuvky tak, aby sa zaistila.

! Ak karta SIM nie je pevne zaistená v zásuvke, môže sa dostať von zo zásuvky alebo z nej vypadnúť.

5 Zásuvku vložte späť do slotu pre zásuvku.

- ! • Ak do zariadenia vložíte mokrú zásuvku, môže dôjsť k poškodeniu vášho zariadenia. Vždy sa uistite, že zásuvka je suchá.
- Zásuvku úplne zasuňte do slotu pre zásuvku, aby do zariadenia nemohla vniknúť voda.

Správne vloženie karty (modely dual SIM)

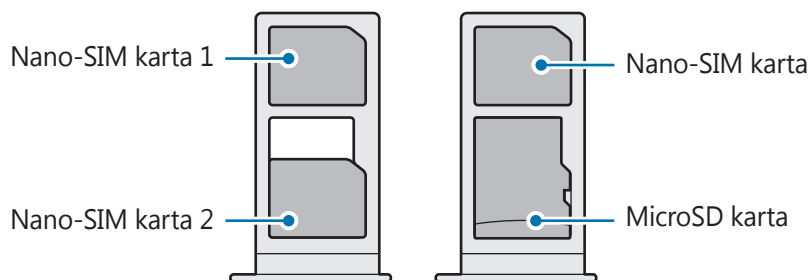

Kartu nano-SIM a kartu microSD nie je možné súčasne vložiť na rovnaké miesto.

Aktivácia eSIM (modely s dvoma kartami SIM)

Spustíte aplikáciu **Nastavenia** a postupne ťuknete na položky **Pripojenia** → **Správca kariet SIM** → **Pridať mobilný plán**. Po vyhľadání mobilného plánu postupujte pri aktivácii eSIM podľa zobrazených pokynov.

Ak máte kód QR, ktorý vám poskytol poskytovateľ služieb, spustíte aplikáciu **Nastavenia**, postupne ťuknete na položky **Pripojenia** → **Správca kariet SIM** → **Pridať mobilný plán** → **Pridať pomocou kódu QR** a potom naskenujete kód QR.



V závislosti od oblasti alebo poskytovateľa služieb nemusí byť táto funkcia dostupná.

Používanie eSIM a nano-SIM karty (modely s dvoma kartami SIM)

Ak vložíte nano-SIM kartu a aktivujete eSIM, môžete mať dve telefónne čísla alebo poskytovateľov služieb pre jedno zariadenie.



V závislosti od oblasti alebo poskytovateľa služieb nemusí byť táto funkcia dostupná.

Aktivácia kariet SIM alebo USIM

Spustíte aplikáciu **Nastavenia** a postupne ťuknete na položky **Pripojenia** → **Správca kariet SIM**. Vyberte kartu SIM alebo USIM a ťuknutím na prepínač kartu aktivujete.

Prispôsobenie eSIM a nano-SIM karty

Spustíte aplikáciu **Nastavenia**, postupne ťuknite na položky **Pripojenia** → **Správca kariet SIM** a potom vyberte eSIM alebo nano-SIM kartu na prístup k nasledujúcim možnostiam:

- **Ikona:** Zmena ikony eSIM alebo nano-SIM karty.
- **Názov:** Zmena zobrazovaného názvu eSIM alebo nano-SIM karty.
- **Režim siete:** Vyberte typ siete, ktorá sa má používať s eSIM alebo nano-SIM kartou.

Nastavenie preferovanej eSIM alebo nano-SIM karty

Ak sú aktivované dve karty, služby hlasových hovorov, správ a údajov je možné priradiť konkrétnym kartám.

Spustíte aplikáciu **Nastavenia**, postupne ťuknite na položky **Pripojenia** → **Správca kariet SIM** a nastavte preferencie funkcií pre karty v časti **Preferovaná karta SIM**.

Pamäťová karta (microSD karta)

Vloženie pamäťovej karty

Kapacita pamäťovej karty vášho zariadenia sa môže líšiť od ostatných modelov a závislosti od výrobcu a typu pamäťovej karty nemusia byť niektoré pamäťové karty kompatibilné s vaším zariadením. Ak chcete zistiť maximálnu kapacitu pamäťovej karty zariadenia, pozrite si webovú lokalitu spoločnosti Samsung.



- Niektoré pamäťové karty nemusia byť úplne kompatibilné so zariadením. Používanie nekompatibilnej pamäťovej karty môže poškodiť zariadenie alebo samotnú kartu a poškodiť dáta uložené na karte.
- Pri vkladaní pamäťovej karty dajte pozor, aby ste ju vložili správnou stranou podľa popisu nižšie.



- Zariadenie podporuje systémy súborov FAT a exFAT pre pamäťové karty. Ak vložíte kartu naformátovanú pomocou iného systému súborov, zariadenie zobrazí výzvu na preformátovanie karty alebo kartu nerozpozna. Ak chcete používať pamäťovú kartu, musíte ju naformátovať. Ak vaše zariadenie nedokáže naformátovať alebo rozpoznať pamäťovú kartu, obráťte sa na výrobcu pamäťovej karty alebo na servisné stredisko spoločnosti Samsung.
- Časté zapisovanie a mazanie dát skracuje životnosť pamäťových kariet.
- Keď do zariadenia vložíte pamäťovú kartu, v priečinku **Moje súbory** → **Karta SD** sa zobrazí adresár so súbormi na pamäťovej karte.

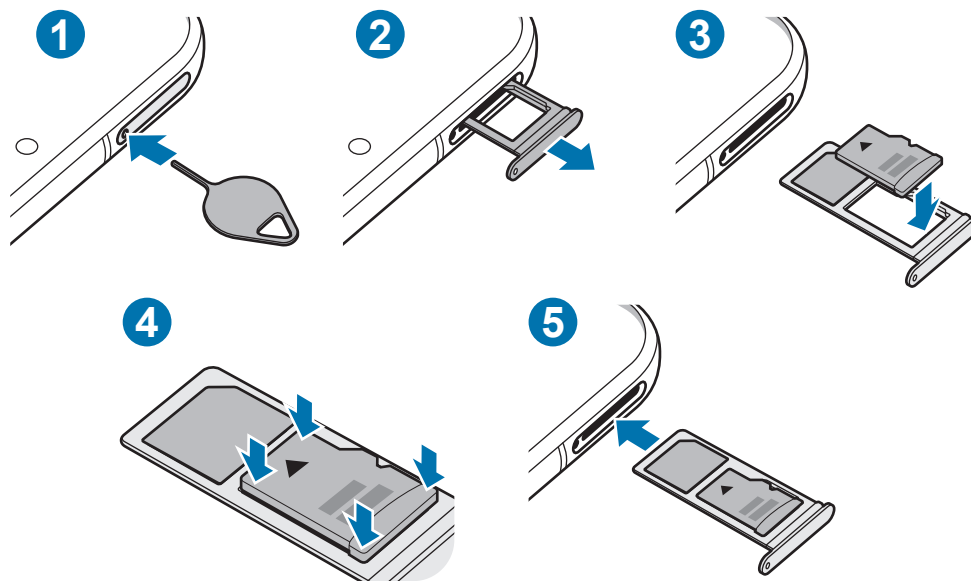

1 Vložte kolík na vysúvanie do otvoru na zásuvke, čím zásuvku uvoľníte.

! Uistite sa, že kolík na vysúvanie je umiestnený kolmo voči otvoru. V opačnom prípade sa zariadenie môže poškodiť.

2 Zásuvku opatrne vytiahnite zo slotu pre zásuvku.

! Ak vyberiete zásuvku zo zariadenia, mobilné dátové pripojenie sa deaktivuje.

3 Umiestnite pamäťovú kartu do zásuvky tak, aby kontakty zlatej farby smerovali nadol.

4 Pamäťovú kartu jemne zatlačte do zásuvky tak, aby sa zaistila.

! Ak pamäťová karta nie je pevne zasunutá v zásuvke, môže sa zo zásuvky vysunúť alebo z nej vypadnúť.

5 Zásuvku vložte späť do slotu pre zásuvku.

- ! • Ak do zariadenia vložíte mokrú zásuvku, môže dôjsť k poškodeniu vášho zariadenia. Vždy sa uistite, že zásuvka je suchá.
- Zásuvku úplne zasuňte do slotu pre zásuvku, aby do zariadenia nemohla vniknúť voda.

Vybratie pamäťovej karty

Ak chcete pamäťovú kartu bezpečne vybrať, najskôr ju odpojte.

Spustíte aplikáciu **Nastavenia** a postupne ťuknite na položky **Starostlivosť o zariadenie** → **Úložisko** → **Rozšírené** → **Karta SD** → **Odpojiť**.



Nevyberajte externé úložné zariadenie, napríklad pamäťovú kartu alebo úložné zariadenie USB, keď zariadenie prenáša informácie alebo k nim pristupuje, ani ihneď po prenesení údajov. V opačnom prípade by sa mohli údaje poškodiť alebo stratiť, alebo by mohlo dôjsť k poškodeniu externého úložného zariadenia alebo zariadenia. Spoločnosť Samsung nezodpovedá za straty vrátane straty údajov spôsobené nesprávnym používaním externých úložných zariadení.

Formátovanie pamäťovej karty

Pamäťová karta naformátovaná v počítači nemusí byť kompatibilná so zariadením. Pamäťovú kartu naformátujte v zariadení.

Spustíte aplikáciu **Nastavenia** a postupne ťuknite na položky **Starostlivosť o zariadenie** → **Úložisko** → **Rozšírené** → **Karta SD** → **Formát**.



Pred formátovaním pamäťovej karty si nezabudnite vytvoriť záložné kópie všetkých dôležitých dát uložených na pamäťovej karte. Záruka výrobcu sa nevzťahuje na stratu dát v dôsledku činnosti používateľa.

Zapnutie a vypnutie zariadenia



Na miestach, na ktorých je zakázané používanie bezdrôtových zariadení, ako sú napríklad paluby lietadiel a nemocnice, dodržiavajte všetky upozornenia a pokyny zodpovedného personálu.

Zapnutie zariadenia

Ak chcete zariadenie zapnúť, stlačte a niekoľko sekúnd podržte multifunkčné tlačidlo.

Po prvom zapnutí zariadenia alebo po vykonaní obnovenia pôvodných údajov nastavte zariadenie podľa pokynov na obrazovke.

Vypnutie zariadenia

- 1 Ak chcete zariadenie vypnúť, súčasne stlačte a podržte multifunkčné tlačidlo a tlačidlo zníženia hlasitosti. Prípadne otvorte panel s oznámeniami a ťuknite na položku .

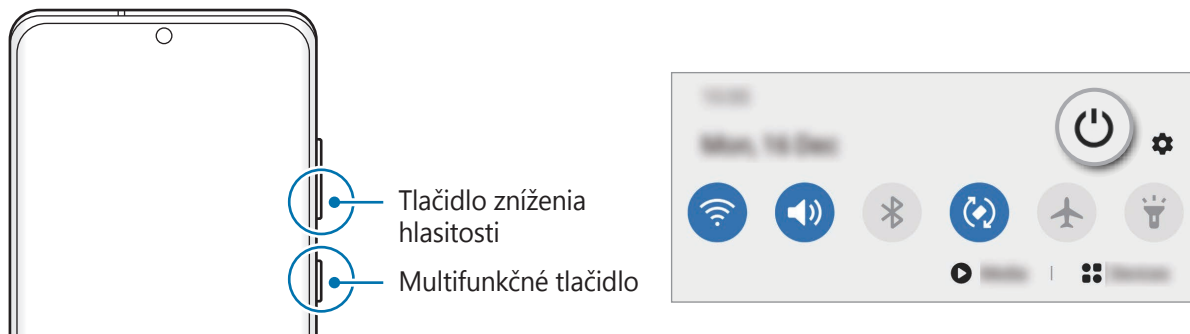

- 2 Ťuknite na možnosť **Vypnúť zariadenie**.

Na reštartovanie zariadenia ťuknite na možnosť **Reštartovať**.



Môžete nastaviť, aby po podržaní multifunkčného tlačidla došlo k vypnutiu zariadenia. Spustíte aplikáciu **Nastavenia**, ťuknite na **Pokročilé funkcie** → **Bočné tlačidlo**, a potom ťuknite na **Menu vypnutia napájania**, keď vykonáte **Stlačenie a podržanie**.

Vynútené reštartovanie

Ak zariadenie zamrzlo a nereaguje, podržte naraz stlačené multifunkčné tlačidlo a tlačidlo zníženia hlasitosti dlhšie ako 7 sekúnd, čím sa zariadenie reštartuje.

Tiesňový režim

Zariadenie môžete prepnúť na tiesňový režim, aby sa znížila spotreba energie batérie. Niektoré aplikácie a funkcie budú obmedzené. V tiesňovom režime môžete uskutočňovať tiesňové hovory, odosielať informácie o vašej aktuálnej polohe iným príjemcom, spustiť núdzový alarm a ďalšie činnosti.

Na aktiváciu tiesňového režimu podržte súčasne stlačené multifunkčné tlačidlo a tlačidlo zníženia hlasitosti, a potom ťuknite na položku **Tiesňový režim**. Poprípade otvorte panel oznámení a ťuknite na položku  → **Tiesňový režim**.

Ak chcete deaktivovať tiesňový režim, ťuknite na položku  → **Vypnúť Tiesňový režim**.



Zostávajúci čas používania ukazuje čas do úplného vybitia batérie. Zostávajúci čas sa môže líšiť v závislosti od nastavení zariadenia a prevádzkových podmienok.

Úvodné nastavenie

Po prvom zapnutí zariadenia alebo po vykonaní obnovenia pôvodných údajov nastavte zariadenie podľa pokynov na obrazovke.

- 1 Ak chcete zariadenie zapnúť, stlačte a niekoľko sekúnd podržte multifunkčné tlačidlo.
- 2 Ťuknite na položku .
- 3 Vyberte preferovaný jazyk zariadenia a ťuknite na položku **Ďalej**.
- 4 Podľa pokynov na obrazovke dokončite nastavenie.
Zobrazí sa domovská obrazovka.



Ak sa nepripojíte k sieti Wi-Fi, počas úvodného nastavenia nemusí byť možné nastaviť niektoré funkcie zariadenia.

Konto Samsung

Vaše konto Samsung je služba integrovaného konta, vďaka ktorému môžete využívať rôzne služby Samsung, ktoré poskytujú mobilné zariadenia, TV prijímače a webová lokalita Samsung.

Ak chcete skontrolovať zoznam služieb, ktoré môžete používať so svojim kontom Samsung, spustíte aplikáciu **Nastavenia** a postupne ťuknite na položky **Kontá a zálohovanie** → **Kontá** → **Konto Samsung account** → **Aplikácie a služby**. Prípadne navštívte lokalitu account.samsung.com.

Vytvorenie konta Samsung

Ak nemáte konto Samsung, je potrebné si ho vytvoriť. Konto Samsung si môžete vytvoriť použitím svojej e-mailovej adresy.

- 1 Spustíte aplikáciu **Nastavenia** a postupne ťuknite na položky **Kontá a zálohovanie** → **Kontá** → **Pridať konto** → **Konto Samsung account**.
Prípadne spustíte aplikáciu **Nastavenia** a ťuknite na položku .
- 2 Ťuknite na položku **Vytvoriť konto**.
- 3 Dokončíte vytváranie konta podľa pokynov na obrazovke.

Prihlásenie sa do svojho konta Samsung

Ak už konto Samsung máte, prihláste sa. Môžete sa prihlásiť aj použitím svojho konta Google.

1 Spustite aplikáciu **Nastavenia** a postupne ťuknite na položky **Kontá a zálohovanie** → **Kontá** → **Pridať konto** → **Konto Samsung account**.

Prípadne spustite aplikáciu **Nastavenia** a ťuknite na položku .

2 Zadajte ID a heslo konta Samsung a ťuknite na položku **Prihlásiť sa**.

Ak sa chcete prihlásiť použitím svojho konta Google, ťuknite na položku **Pokračovať cez Google**.

3 Podľa pokynov na obrazovke dokončite prihlásenie sa k svojmu kontu Samsung.

Vyhľadanie svojho ID a reset hesla

Ak zabudnete svoje ID konta Samsung alebo jeho heslo, ťuknite na možnosť **Nájsť identifikátor** alebo **resetovať heslo** na obrazovke s prihlásením sa ku kontu Samsung. Informácie o ID alebo obnovení hesla nájdete po zadaní požadovaných informácií.

Odstránenie konta Samsung

Ak konto Samsung odstránite zo zariadenia, odstráni sa aj vaše údaje, napríklad kontakty alebo udalosti.

1 Spustite aplikáciu **Nastavenia** a postupne ťuknite na položky **Kontá a zálohovanie** → **Kontá**.

2 Ťuknite na **Konto Samsung account** → **Osobné údaje** →  → **Odstrániť konto**.

3 Ťuknite na tlačidlo **Odstrániť**, zadajte heslo konta Samsung a ťuknite na položku **OK**.

Prenesenie údajov z predchádzajúceho zariadenia (Smart Switch)

Na prenos údajov z predchádzajúceho zariadenia do nového zariadenia môžete použiť nástroj Smart Switch.

Spustíte aplikáciu **Nastavenia** a postupne ťuknite na položky **Kontá a zálohovanie** → **Smart Switch**.



- Niektoré zariadenia alebo počítače nemusia túto funkciu podporovať.
- Môžu sa uplatňovať určité obmedzenia. Ďalšie informácie nájdete na lokalite www.samsung.com/smartswitch. Spoločnosť Samsung berie problematiku autorských práv vážne. Z tohto dôvodu prenášajte iba taký obsah, ktorý vlastníte alebo máte na jeho prenos právo.

Prenos údajov pomocou USB kábla

Predchádzajúce zariadenie môžete k svojmu zariadeniu pripojiť pomocou USB kábla a jednoducho a rýchlo prenášať údaje.

- 1 Prepojte zariadenie a predchádzajúce zariadenie pomocou USB kábla zariadenia.

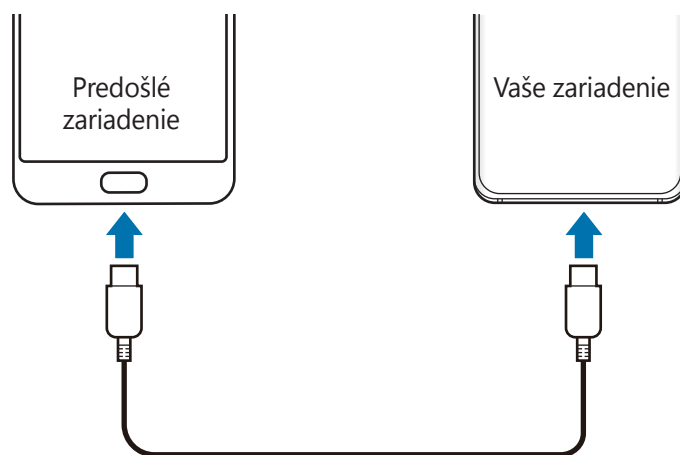

- 2 Keď sa zobrazí kontextové okno s možnosťou výberu aplikácie, postupne ťuknite na položky **Smart Switch** → **Prijat' údaje**.

- 3 V predchádzajúcom zariadení ťuknite na položku **Povolit'**.

Ak aplikáciu nemáte, môžete ju prevziať zo služby **Galaxy Store** alebo **Obchod Play**.

Vaše zariadenie rozpozná predchádzajúce zariadenie a zobrazí sa zoznam údajov, ktoré je možné preniesť.

4 Vyberte položku, ktorú chcete priniest', a ťuknite na položku **Preniesť**.

5 Podľa pokynov na obrazovke preneste údaje z predchádzajúceho zariadenia.

Po skončení prenosu údajov si môžete zobrazit' zoznam údajov prenesených do vášho zariadenia.



Počas prenosu súborov USB kábel zo zariadenia neodpájajte. Mohlo by to spôsobiť stratu dát alebo poškodenie zariadenia.



- V závislosti od predchádzajúceho zariadenia môže byť potrebný USB konektor.
- Prenos dát zvyšuje spotrebu batérie vášho zariadenia. Pred prenosom údajov sa uistite, že vaše zariadenie je dostatočne nabité. Ak je úroveň nabitia batérie nízka, prenos údajov sa môže prerušiť.

Bezdrôtový prenos údajov

Prenášajte údaje z predchádzajúceho zariadenia do vášho zariadenia bezdrôtovo pomocou funkcie Wi-Fi Direct.

1 V predchádzajúcom zariadení spustite aplikáciu **Smart Switch**.

Ak aplikáciu nemáte, môžete ju prevziať zo služby **Galaxy Store** alebo **Obchod Play**.

2 Vo svojom zariadení spustite aplikáciu **Nastavenia** a postupne ťuknite na položky **Kontá a zálohovanie** → **Smart Switch**.

3 Umiestnite zariadenia blízko seba.

4 V predchádzajúcom zariadení postupne ťuknite na položky **Odoslať údaje** → **Bezdrôtové**.

5 V predchádzajúcom zariadení ťuknite na položku **Povoliť**.

6 Vo svojom zariadení vyberte položku, ktorú chcete priniest', a ťuknite na položku **Preniesť**.

7 Podľa pokynov na obrazovke preneste údaje z predchádzajúceho zariadenia.

Po skončení prenosu údajov si môžete zobrazit' zoznam údajov prenesených do vášho zariadenia.

Zálohovanie a obnovenie údajov pomocou externého úložiska

Prenos údajov pomocou externého úložného zariadenia, napríklad microSD karty.

- 1 Zálohujte si údaje svojho predchádzajúceho zariadenia do externého úložného zariadenia.
- 2 Vložte alebo pripojte externé úložné zariadenie k svojmu zariadeniu.
- 3 Vo svojom zariadení spustíte aplikáciu **Nastavenia** a postupne ťuknite na položky **Kontá a zálohovanie** → **Smart Switch** →  → **Obnoviť**.
- 4 Podľa pokynov na obrazovke preneste údaje z externého úložného zariadenia.

Prenos údajov zálohy z počítača

Prenášajte údaje medzi zariadením a počítačom. Je potrebné prevziať verziu aplikácie Smart Switch pre počítač z lokality www.samsung.com/smartswitch. Údaje z predchádzajúceho zariadenia si zálohujte do počítača a importujte ich do svojho zariadenia.

- 1 Ak si chcete prevziať aplikáciu Smart Switch, v počítači navštívte lokalitu www.samsung.com/smartswitch.
- 2 Na počítači spustíte aplikáciu inteligentného presunu Smart Switch.
 Ak predchádzajúce zariadenie nie je zariadenie od spoločnosti Samsung, údaje si zálohujte do počítača pomocou programu od výrobcu tohto zariadenia. Potom prejdite k piatemu kroku.
- 3 Predchádzajúce zariadenie pripojte k počítaču pomocou kábla USB zariadenia.
- 4 Údaje zálohujte zo zariadenia podľa pokynov na obrazovke počítača.
Potom predchádzajúce zariadenie odpojte od počítača.
- 5 Svoje zariadenie pripojte k počítaču pomocou kábla USB.
- 6 Údaje preneste do svojho zariadenia podľa pokynov na obrazovke počítača.

Informácie o displeji

Ovládanie dotykového displeja



- Zabráňte kontaktu dotykového displeja s inými elektrickými zariadeniami. Elektrostatické výboje môžu spôsobiť, že dotykový displej nebude fungovať.
- Na dotykový displej neťukajte žiadnymi ostrými predmetmi ani naň príliš silno netlačte prstami, aby sa nepoškodil.
- Odporúča sa nepoužívať dlhšiu dobu pevný grafický prvok na časti alebo celom dotykovom displeji. Môže to viesť k efektu zvyškového obrazu (vypálenie obrazu) alebo zobrazeniu duchov.



- Zariadenie nemusí rozpoznať dotykové vstupy v blízkosti okrajov obrazovky, ktoré sa nachádzajú mimo oblasti dotykového vstupu.
- Pri používaní dotykového displeja sa odporúča používať prsty.

Ťuknutie

Ťuknite na displej.

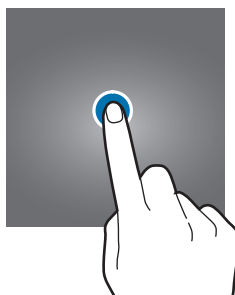

Ťuknutie a podržanie

Ťuknite na displej a približne 2 sekundy na ňom podržte prst.

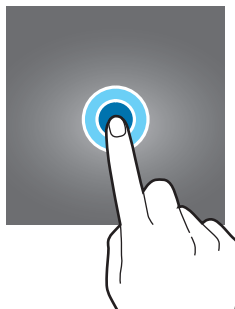

Potiahnutie

Ťuknite na položku, podržte ju a potiahnite ju na cieľové miesto.

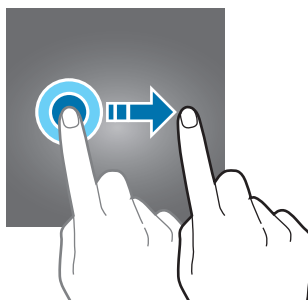

Dvojité ťuknutie

Dvakrát ťuknite na displej.

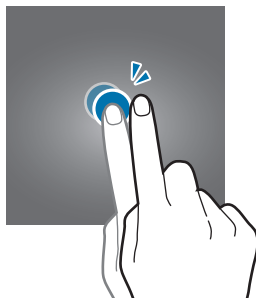

Potiahnutie prstom

Potiahnite prstom nahor, nadol, doľava alebo doprava.

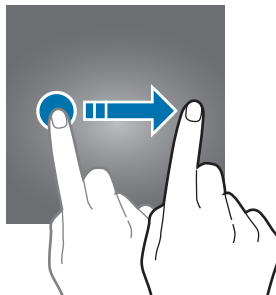

Roztiahnutie alebo stiahnutie prstov

Na displeji roztiahnite alebo stiahnite dva prsty.

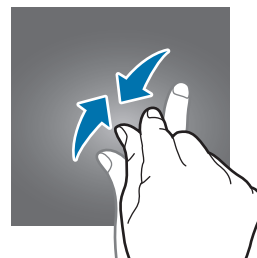

Navigačný panel (softvérové tlačidlá)

Po zapnutí obrazovky sa na navigačnom paneli v dolnej časti obrazovky zobrazia softvérové tlačidlá. Predvolene sú softvérové tlačidlá nastavené ako tlačidlo Naposledy spustené aplikácie, tlačidlo Domov a tlačidlo Späť. Funkcie tlačidiel sa môžu meniť v závislosti od používanej aplikácie alebo prostredia používania.



Tlačidlo	Funkcia
☰	<p>Naposledy spustené aplikácie</p> <ul style="list-style-type: none"> • Ťuknutím otvoríte zoznam spustených aplikácií.
○	<p>Domov</p> <ul style="list-style-type: none"> • Ťuknutím sa vrátite na domovskú obrazovku. • Ťuknutím a podržaním spustíte aplikáciu Google.
<	<p>Späť</p> <ul style="list-style-type: none"> • Ťuknutím sa vrátite na predchádzajúcu obrazovku.

Skrytie navigačného panela

Ak skryjete navigačný panel, budete môcť zobrazovať súbory alebo používať aplikácie na širšej obrazovke.

Spustíte aplikáciu **Nastavenia** a postupne ťuknite na položky **Displej** → **Navigačný panel** a potom ťuknite na položku **Gestá na celej obrazovke** pod položkou **Typ navigácie**. Navigačný panel sa skryje a tipy gest sa zobrazia. Ťuknite na možnosť **Ďalšie možnosti** a vyberte požadovanú možnosť.

- **Potiahnutie prstom zdola:** Tam, kde sú umiestnené softvérové tlačidlá, sa zobrazia tipy gest. Ak chcete používať softvérové tlačidlá, potiahnite tip gesta požadovaného tlačidla nahor.
- **Potiahnutie prstom zo strán a zdola:**
 - Ak chcete prejsť na domovskú obrazovku, potiahnete prstom smerom nahor od spodného okraja obrazovky.
 - Potiahnutím hore a podržaním otvoríte zoznam spustených aplikácií.
 - Ak potiahnete prstom dovnútra z ktorejkoľvek strany obrazovky, vrátite sa na predchádzajúcu obrazovku.
 - Ak chcete spustiť aplikáciu **Google**, potiahnite prstom z jedného z dolných rohov smerom dovnútra.

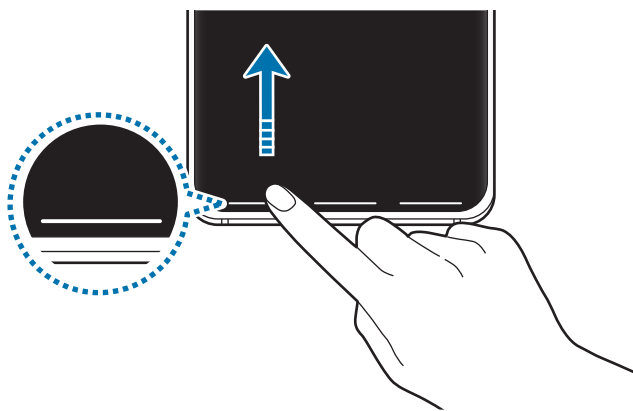

Potiahnite zdola

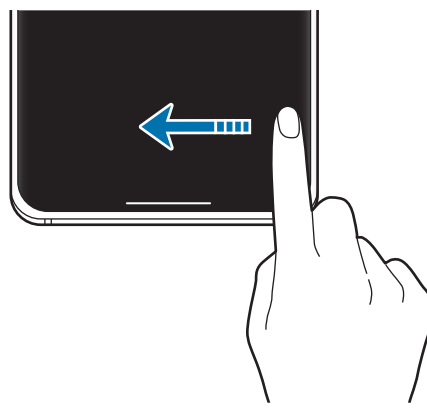

Potiahnite zo strán a zdola

Ak chcete skryť tipy gest v dolnej časti obrazovky, ťuknutím na prepínač **Tipy na gestá** túto funkciu deaktivujte.

Domovská obrazovka a obrazovka aplikácií

Domovská obrazovka je východiskom na získanie prístupu ku všetkým funkciám zariadenia. Zobrazujú sa na nej widgety, odkazy na aplikácie a ďalšie položky.

Na obrazovke aplikácií sa zobrazujú ikony všetkých aplikácií vrátane nových nainštalovaných aplikácií.



V závislosti od oblasti alebo poskytovateľa služieb sa môže obrazovka zobrazit' inak.

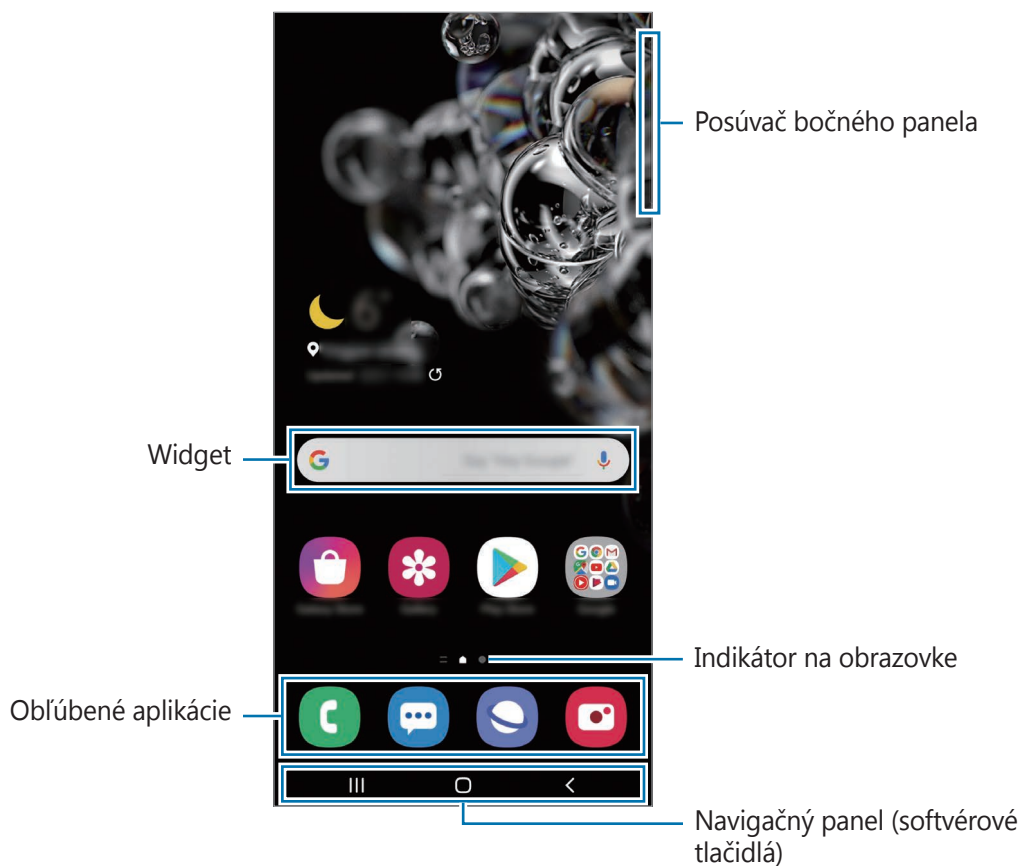

Prepínanie medzi domovskou obrazovkou a obrazovkou aplikácií

Ak chcete otvoriť obrazovku aplikácií, na domovskej obrazovke potiahnite prstom nahor alebo nadol.

Ak sa chcete vrátiť na domovskú obrazovku, na obrazovke aplikácií potiahnite prstom nahor alebo nadol. Prípadne ťuknite na tlačidlo Domov alebo na tlačidlo Späť.



Ak na domovskú obrazovku pridáte tlačidlo aplikácií, ťuknutím naň môžete otvoriť obrazovku aplikácií. Na domovskej obrazovke ťuknite a podržte prázdnu plochu, ťuknite na položku **Nast. domovskej obraz.** a potom ťuknutím na prepínač **Tlačidlo aplikácií** túto funkciu aktivujte. Tlačidlo aplikácií sa zobrazí v spodnej časti domovskej obrazovky.



Spustenie vyhľadávacej aplikácie Finder

Rýchlo vyhľadávajte obsah v zariadení.

- 1 Na obrazovke aplikácií ťuknite na položku **Vyhľadávanie**. Prípadne otvorte panel s oznámeniami, potiahnite prstom nadol a ťuknite na položku **Q**.

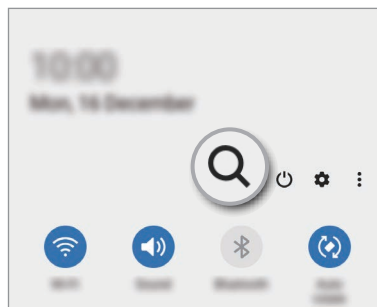
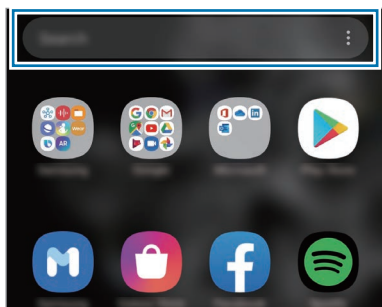

- 2 Zadajte kľúčové slovo.

Dôjde k prehľadaniu aplikácií a obsahu vo vašom zariadení.

Ak na klávesnici ťuknete na možnosť **Q**, budete si môcť vyhľadať viac obsahu.

Zobrazenie obrazovky na šírku

Na domovskej obrazovke ťuknite a podržte prázdnu plochu, ťuknite na položku **Nast. domovskej obraz.** a potom ťuknutím na prepínač **Otočiť do režimu na šírku** funkciu aktivujte.

Otáčajte zariadenie, až kým nebude vodorovne, aby sa obrazovka zobrazila na šírku.

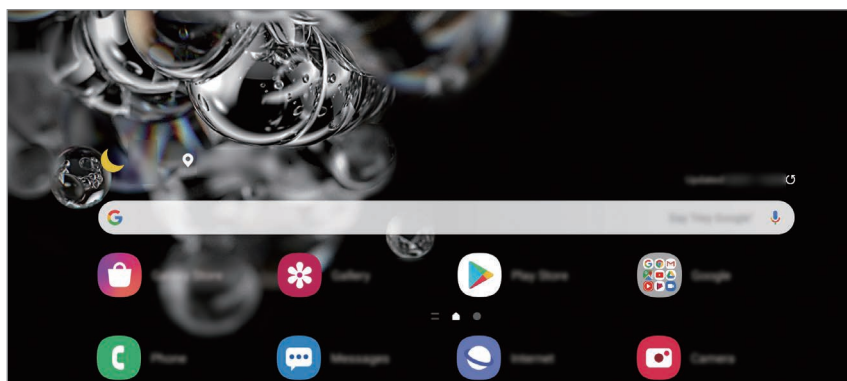

Presúvanie položiek

Ťuknite na položku, podržte ju a potiahnite ju na nové miesto. Ak chcete položku presunúť na iný panel, potiahnite ju na okraj obrazovky.

Ak chcete na domovskú obrazovku pridať odkaz, na obrazovke aplikácií ťuknite na požadovanú položku, podržte ju a ťuknite na **Pridať na dom. obr.** Na domovskú obrazovku sa pridá odkaz na danú aplikáciu.

Okrem toho môžete presunúť často používané aplikácie do oblasti odkazov v spodnej časti domovskej obrazovky.

Vytváranie priečinkov

Môžete vytvárať priečinky a zhromažďovať podobné aplikácie, a tým získať rýchly prístup k aplikáciám a možnosť rýchlo ich spúšťať.

Na domovskej obrazovke alebo obrazovke aplikácií ťuknite na aplikáciu, podržte ju a potiahnite ju na inú aplikáciu.

Vytvorí sa nový priečink, ktorý obsahuje vybrané aplikácie. Ťuknite na položku **Názov priečinka** a zadajte názov priečinka.

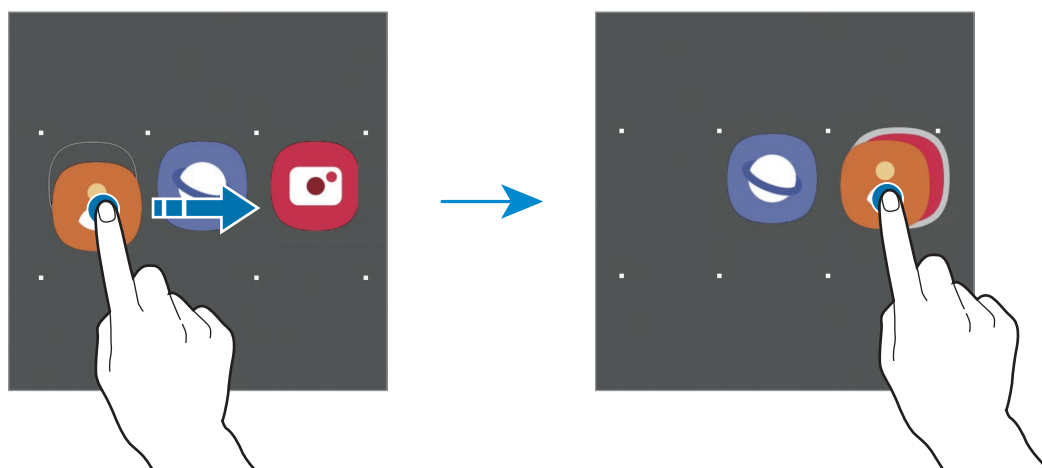

- **Pridanie ďalších aplikácií**

Na priečinku ťuknite na položku **+**. Začiarknite aplikácie, ktoré chcete pridať, a ťuknite na položku **Hotovo**. Aplikáciu môžete pridať aj tak, že ju potiahnete do priečinka.

- **Premiestnenie aplikácií z priečinka**



Ťuknite na aplikáciu, podržte ju a potiahnite ju na nové miesto.

- **Odstránenie priečinka**

Ťuknite na priečink, podržte ho a potom ťuknite na položku **Odstrániť priečink**. Odstráni sa len daný priečink. Aplikácie z priečinka sa premiestnia na obrazovku aplikácií.

Úprava domovskej obrazovky

Ak chcete získať prístup k možnostiam úprav, na domovskej obrazovke ťuknite na prázdnu oblasť a podržte ju alebo na displeji stiahnite prsty k sebe. Môžete nastaviť tapetu, pridať miniaplikácie a vykonať ďalšie úpravy. Tiež môžete pridať, odstrániť alebo zmeniť usporiadanie panelov na domovskej obrazovke.

- Pridávanie panelov: Prstom potiahnite doľava a ťuknite na položku .
- Premiestňovanie panelov: Ťuknite na ukážku panela, podržte ju a presuňte ju na nové miesto.
- Odstraňovanie panelov: Ťuknite na položku  na paneli.

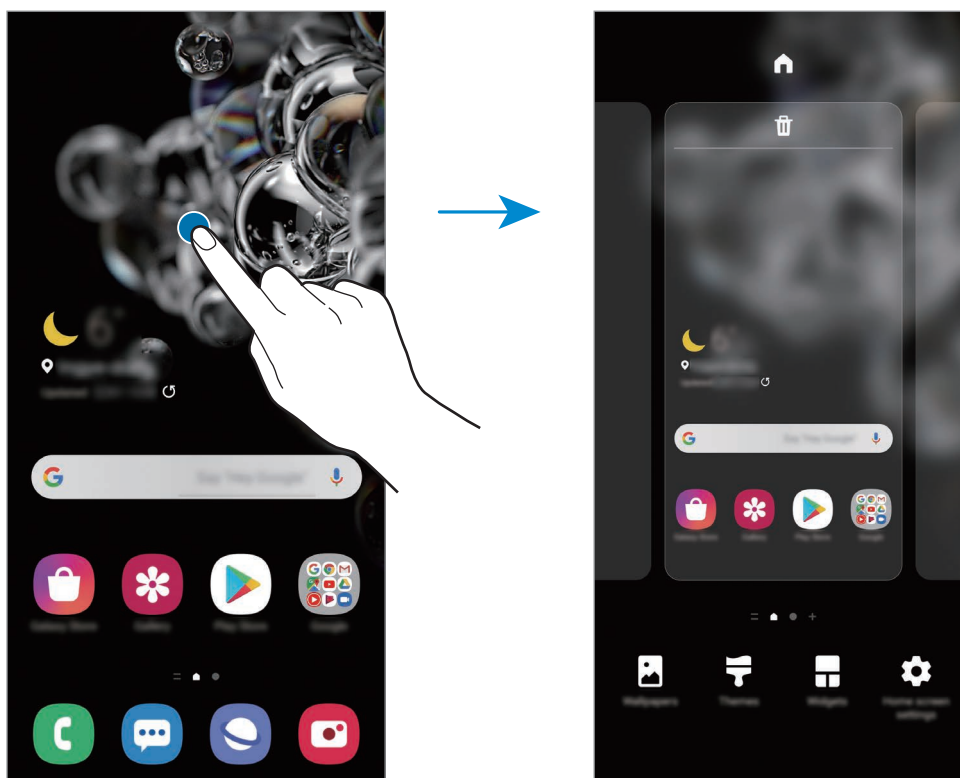

- **Pozadie:** Zmena nastavení tapety pre domovskú obrazovku a uzamknutú obrazovku.
- **Témy:** Zmena témy v zariadení. Vizualne prvky rozhrania, napríklad farby, ikony a tapety, sa menia v závislosti od zvolenej témy.
- **Widgety:** Miniaplikácie sú malé aplikácie, ktoré spúšťajú konkrétne funkcie aplikácií a poskytujú informácie a pohodlný prístup na domovskej obrazovke. Ťuknite na miniaplikáciu, podržte ju a potiahnite ju na domovskú obrazovku. Miniaplikácia sa pridá na domovskú obrazovku.
- **Nast. domovskej obraz.:** Konfigurácia nastavení pre domovskú obrazovku, napríklad mriežky alebo rozloženia obrazovky.

Zobrazenie všetkých aplikácií na domovskej obrazovke

Zariadenie môžete nastaviť tak, že všetky aplikácie sa zobrazia na domovskej obrazovke bez použitia samostatnej obrazovky aplikácií. Na domovskej obrazovke ťuknite na prázdnu oblasť, podržte ju a potom postupne ťuknite na položky **Nast. domovskej obraz.** → **Rozloženie domovskej obrazovky** → **Iba domovská obrazovka** → **Použiť**.

Teraz sú všetky aplikácie dostupné po potiahnutí prstom doľava na domovskej obrazovke.









Indikačné ikony

Ikony indikátorov sa zobrazia v stavovom riadku v hornej časti obrazovky. Najčastejšie používané ikony sú uvedené v nasledujúcej tabuľke.



- Stavový riadok sa v niektorých aplikáciách v hornej časti obrazovky zobrazit' nemusí. Ak chcete zobrazit' stavový riadok, potiahnite hornú časť obrazovky smerom nadol.
- Niektoré ikony indikátorov sa zobrazia len keď otvoríte panel oznámení.
- V závislosti od poskytovateľa služieb alebo modelu sa ikony indikátora môžu zobrazovať inak.

Ikona	Význam
	Žiadny signál
	Intenzita signálu
	Roaming (mimo obvyklej oblasti služby)
	Pripojené k sieti GPRS
	Pripojené k sieti EDGE
	Pripojené k sieti UMTS
	Pripojené k sieti HSDPA
	Pripojené k sieti HSPA+
	Pripojené k sieti LTE
	Pripojené k sieti 5G
	Sieť LTE pripojená v sieti LTE, ktorá zahŕňa sieť 5G
	Pripojené k sieti Wi-Fi
	Aktivovaná funkcia Bluetooth
	Aktivované GPS
	Prebiehajúci hovor
	Zmeškaný hovor

Ikona	Význam
	Nová textová alebo multimediálna správa
	Aktivovaný budík
	Aktivovaný tichý režim
	Aktivovaný vibračný režim
	Aktivovaný letový režim
	Vyskytla sa chyba alebo je potrebné postupovať opatrne
	Nabíjanie batérie
	Úroveň nabitia batérie

Uzamknutá obrazovka

Stlačením multifunkčného tlačidla sa displej vypne a zamkne. Ak zariadenie po určitú dobu nepoužívate, displej sa tiež automaticky uzamkne.

Ak chcete odomknúť obrazovku, po jej zapnutí potiahnite prstom v akomkoľvek smere.

Ak je obrazovka vypnutá, stlačením multifunkčného tlačidla obrazovku zapnite. Prípadne dvakrát ťuknite na obrazovku.



Uzamknutá obrazovka

Zmena metódy uzamknutia obrazovky

Ak chcete zmeniť metódu uzamknutia obrazovky, spustíte aplikáciu **Nastavenia**, postupne ťuknite na položky **Zamknutá obrazovka** → **Typ zamknutia obrazovky** a vyberte metódu.

Ak ako metódu uzamknutia obrazovky nastavíte vzor, kód PIN, heslo alebo biometrické údaje, môžete chrániť svoje osobné údaje tým, že zabránite ďalším osobám v prístupe k vášmu zariadeniu. Po nastavení metódy uzamknutia obrazovky bude zariadenie vyžadovať kód odomknutia pri každom odomknutí.

- **Potiahnuť:** Odomknutie obrazovky posunutím prstom po obrazovke v ľubovoľnom smere.
- **Vzor:** Odomknutie obrazovky nakreslením vzoru pomocou najmenej štyroch bodov.
- **Kód PIN:** Odomknutie obrazovky zadaním kódu PIN s najmenej štyrmi číslicami.
- **Heslo:** Odomknutie obrazovky zadaním hesla s najmenej štyrmi znakmi, číslicami alebo symbolmi.
- **Žiadne:** Metóda zamknutia obrazovky sa nenastaví.
- **Tvár:** Registrácia vašej tváre na odomknutie obrazovky. Viac informácií nájdete v časti [Rozpoznávanie tváre](#).
- **Odtlačky prstov:** Odomknutie obrazovky zaregistrovaním odtlačkov prstov. Viac informácií nájdete v časti [Rozpoznávanie odtlačkov prstov](#).



Svoje zariadenie môžete nastaviť tak, aby sa obnovili továrenské nastavenia, ak do riadku viackrát zadáte nesprávny kód odblokovania dosiahnete limit pokusov. Spustíte aplikáciu **Nastavenia**, postupne ťuknite na položky **Zamknutá obrazovka** → **Nastavenia bezpečného zámku**, odomknite obrazovku pomocou predvolenej metódy uzamknutia obrazovky a potom ťuknutím na prepínač **Aut. obnov. továr. nast.** funkciu aktivujte.

Panel oznámení

Keď dostanete nové oznámenia, napríklad o správach alebo zmeškaných hovoroch, v stavovom riadku sa zobrazia indikačné ikony. Ak chcete zobrazit' ďalšie informácie o ikonách, otvorte panel oznámení a zobrazte podrobnosti.

Ak chcete panel oznámení otvoriť, dvoma prstami potiahnite stavový riadok nadol. Ak chcete panel oznámení zatvoriť, prstom potiahnite po displeji nahor.

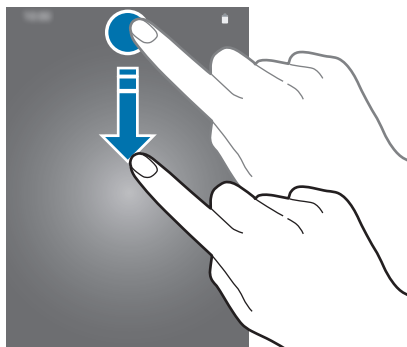

Na paneli oznámení môžete používať nasledujúce funkcie.

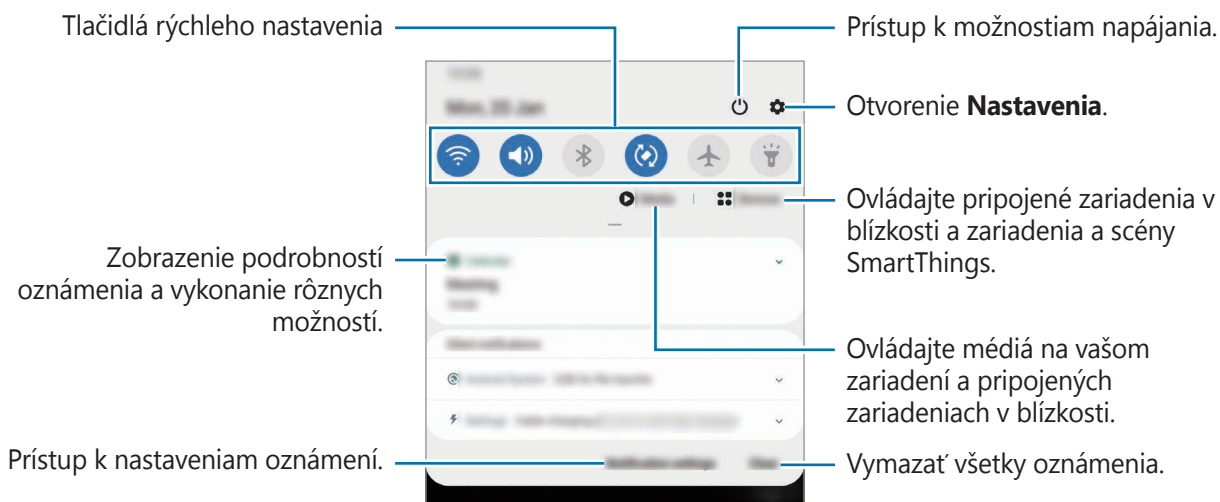

Používanie tlačidiel rýchleho nastavenia

Ťuknutím na tlačidlá rýchleho nastavenia aktivujete určité funkcie. Potiahnutím nadol na paneli oznámení zobrazíte viac tlačidiel.



Ak chcete zmeniť nastavenia funkcie, ťuknite na text pod jednotlivými tlačidlami. Ak ťuknete na tlačidlo a podržíte ho, môžete zobrazit' podrobnejšie nastavenia.

Ak chcete zmeniť usporiadanie tlačidiel, postupne ťuknite na položky  → **Poradie tlačidiel**, ťuknite na tlačidlo, podržte ho a potom ho potiahnite na iné miesto.

Ovládania prehrávania médií

Ovládajte prehrávanie hudby či videa jednoducho pomocou funkcie Médiá. V prehrávaní môžete pokračovať aj na inom zariadení.

1 Otvorte panel s oznámeniami a ťuknite na **Médiá**.

2 Prehrávanie ovládajte ťuknutím na ikony na ovládači.

Na pokračovanie v prehrávaní na inom zariadení ťuknite na možnosť  a zvolte si požadované zariadenie.

Ovládanie zariadení v blízkosti

Rýchlo spúšťajte a ovládajte pripojené zariadenia v blízkosti a často využívané zariadenia SmartThings spolu so scénami priamo na paneli oznámení.

- 1 Otvorte panel s oznámeniami a ťuknite na **Zariadenia**.
Zobrazia sa pripojené zariadenia v blízkosti a zariadenia a scény SmartThings.
- 2 Zvoľte si zariadenie v blízkosti alebo zariadenie SmartThings, ktoré chcete ovládať, alebo spustíte scénu jej výberom.

Zachytenie snímok obrazovky a záznam obrazovky

Zachytenie obsahu obrazovky

Zachytenie snímky obrazovky počas používania zariadenia a písanie a kreslenie na zachytenú obrazovku alebo jej orezanie a zdieľanie. Môžete nasnímať aktuálnu obrazovku a oblasť, ktorú možno posúvať.

Spôsob zhotovenia snímky obrazovky

Na nasnímanie snímky obrazovky použite jeden z nasledujúcich spôsobov. Nasnímané snímky obrazovky si môžete zobrazit' v časti **Galéria**.

Spôsob 1) Snímanie tlačidlom: Súčasne stlačte multifunkčné tlačidlo a tlačidlo zníženia hlasitosti.

Spôsob 2) Snímanie potiahnutím: Potiahnite rukou doľava alebo doprava cez obrazovku.



- Pri používaní niektorých aplikácií a funkcií nie je možné vytvoriť snímku obrazovky.
- Ak nie je aktivovaná funkcia snímania obrazovky potiahnutím, spustite aplikáciu **Nastavenia**, postupne ťuknite na položky **Pokročilé funkcie** → **Pohyby a gestá** a potom ťuknutím na prepínač **Snímať potiahnutím dlane** túto funkciu aktivujte.

Po nasnímaní obrazovky použite nasledujúce možnosti na paneli s nástrojmi v spodnej časti obrazovky:



- : Zachytenie aktuálneho a skrytého obsahu na dlhšej strane, napríklad na webovej stránke. Keď ťuknete na položku , obrazovka sa automaticky posunie nadol a nasníma sa viac obsahu.
- : Píšte alebo kreslite na snímku obrazovky alebo vystrihnite časť zo snímky obrazovky. V položke **Galéria** môžete zobraziť orezanú oblasť.
- **#** : Pridávanie značiek k snímke obrazovky. Na vyhľadanie snímok obrazovky podľa značky ťuknite na možnosť **Vyhľadávanie** v hornej časti obrazovky aplikácií. Môžete si zobraziť zoznam značiek a jednoducho vyhľadať požadovanú snímku obrazovky.
- : Zdieľanie snímky obrazovky s ostatnými používateľmi.



Ak možnosti nie sú na nasnímanej obrazovke viditeľné, spustíte aplikáciu **Nastavenia**, ťuknite na **Pokročilé funkcie** → **Snímky obrazovky a záznamník obrazovky** a potom ťuknutím aktivujete spínač **Panel s nástrojmi snímok obraz.**

Záznam obrazovky

Zaznamenajte si počas používania zariadenia obrazovku.

- 1 Otvorte panel oznámení, potiahnite nadol a potom ťuknutím na položku (**Záznam. obraz.**) túto funkciu aktivujte.
 - 2 Zvoľte nastavenie zvuku a ťuknite na položku **Spustiť nahrávanie**.
Nahrávanie začne po skončení odpočítavania.
 - Ak chcete na obrazovku písať či kresliť, ťuknite na možnosť .
 - Na záznam obrazovky s videoprekrytím sebou samým, ťuknite na možnosť .
 - 3 Po skončení záznamu videa ťuknite na položku .
- Videa si môžete zobraziť v aplikácii **Galéria**.



Na zmenu nastavení záznamníka obrazovky spustíte aplikáciu **Nastavenia** a ťuknite na možnosť **Pokročilé funkcie** → **Snímky obrazovky a záznamník obrazovky** → **Nastavenia záznamníka obrazovky**.

Zadávanie textu

Usporiadanie klávesnice

Klávesnica sa zobrazí automaticky pri zadávaní textu správ na odoslanie, pri vytváraní poznámok a ďalších operáciách.



Niektoré jazyky nepodporujú zadávanie textu. Ak chcete zadávať text, musíte vstupný jazyk prepnúť na jeden z podporovaných jazykov.

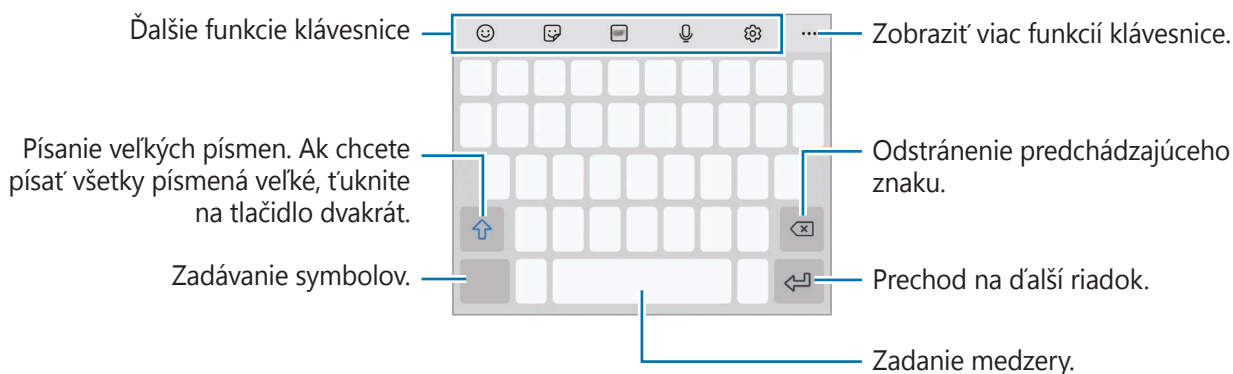



Zmena vstupného jazyka

Postupne ťuknite na položky  → **Jazyky a typy** → **Spravovať vstupné jazyky** a vyberte jazyky, ktoré sa majú použiť. Ak ste vybrali dva alebo viac jazykov, vstupné jazyky môžete zmeniť potiahnutím prstom na medzerníku doľava alebo doprava.

Zmena klávesnice

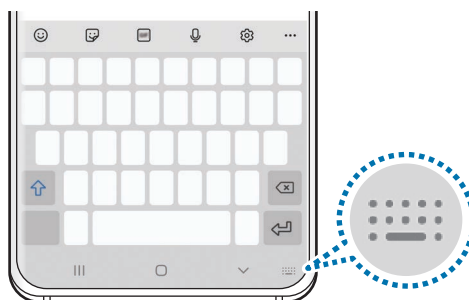
Na navigačnom paneli ťuknite na , čím zmeníte klávesnicu.



Ak chcete zmeniť typ klávesnice, postupne ťuknite na položky  → **Jazyky a typy**, vyberte jazyk a potom zvolte požadovaný typ klávesnice.

















- Ak sa na navigačnom paneli nezobrazí tlačidlo klávesnice () , spustíte aplikáciu **Nastavenia**, postupne ťuknite na položky **Všeobecné spravovanie** → **Jazyk a vstup** → **Klávesnica na obrazovke** a potom ťuknutím na prepínač **Zobrazit' tlačidlo Klávesnica** funkciu aktivujte.
- Na **Klávesnica 3x4** má jeden kláves tri alebo štyri znaky. Ak chcete zadať znak, opakovane ťuknite na príslušný kláves, kým sa nezobrazí požadovaný znak.



Ďalšie funkcie klávesnice



V závislosti od oblasti alebo poskytovateľa služieb nemusia byť niektoré funkcie dostupné.



-  : Zadávanie emotívnych ikon.
-  : Zadávanie Emoji. Môžete zadať aj nálepky svojich emoji, ktoré vyzerajú ako vy. Viac informácií nájdete v časti [Používanie nálepiek vášho emoji v chatoch](#).
-  : Pridanie animovaných obrázkov vo formáte GIF.
-  : Zadávanie textu hlasom.
-  : Zmena nastavení klávesnice.
- ●●● →  : Rýchle vyhľadávanie obsahu v zariadení a jeho zadanie.
- ●●● →  : Preloženie textu a jeho zadanie.
- ●●● →  : Zadanie vašich osobných údajov zaregistrovaných v Samsung Pass.
- ●●● →  : Pridať položku zo schránky.
- ●●● →  : Otvorte panel na úpravu textu.
- ●●● →  : Zmena režimu klávesnice.
- ●●● →  : Zmena veľkosti klávesnice.
- ●●● →  /  /  : Zadávanie nálepiek.

Kopírovanie a vkladanie

- 1 Ťuknite a podržte prst na texte.
- 2 Potiahnutím položky  alebo  vyberte požadovaný text alebo ťuknutím na položku **Vybrať všetky** vyberte celý text.
- 3 Ťuknite na položku **Kopírovať** alebo **Vystrihnúť**.
Vybraný text sa skopíruje do schránky.
- 4 Ťuknite na miesto, kam sa má vložiť text, podržte ho a potom ťuknite na položku **Prilepiť**.
Ak chcete vložiť skopírovaný text, ťuknite na položku **Schránka** a vyberte text.

Slovník

Pri používaní niektorých funkcií, ako napríklad pri prehliadaní internetových stránok, si môžete vyhľadávať definície slov.

- 1 Ťuknite na slovo, ktoré chcete vyhľadať, a podržte ho.
- 2 V zozname možností ťuknite na položku **Dictionary**.
Ak v zariadení nie je predinštalovaný slovník, ťuknite na položku **Move to Manage dictionaries**, ťuknite na  vedľa slovníka a potom ťuknutím na položku **Inštal.** ho prevezmite.
- 3 Definíciu si pozrite v kontextovom okne slovníka.
Ak chcete prepnúť na celú obrazovku, ťuknite na ikonu . Viac definícií zobrazíte ťuknutím na definíciu na displeji. Ak chcete do zoznamu obľúbených slov pridať nejaké slovo, na podrobnom zobrazení ťuknite na položky , alebo ak chcete slovo použiť ako hľadaný výraz, ťuknite na položku **Search Web**.

Aplikácie a funkcie

Inštalovanie a odinštalovanie aplikácií

Galaxy Store

Zakúpenie a prevzatie aplikácií. Môžete si prevziať aplikácie, ktoré sú určené pre zariadenia Samsung Galaxy.

Spustíte aplikáciu **Galaxy Store**.



V závislosti od oblasti alebo poskytovateľa služieb nemusí byť táto aplikácia dostupná.

Inštalácia aplikácií

Aplikácie môžete prehľadávať podľa kategórie alebo môžete ťuknúť na položku **Q** a vyhľadávať zadaním kľúčového slova.

Vybratím aplikácie zobrazíte informácie o danej aplikácii. Ak chcete prevziať bezplatné aplikácie, ťuknite na položku **Inštalovať**. Ak chcete kupovať a preberať spoplatnené aplikácie, ťuknite na cenu a postupujte podľa pokynov na obrazovke.



Ak chcete zmeniť nastavenia automatického aktualizovania, postupne ťuknite na položky **☰** → **⚙️** → **Automaticky aktualizovať aplikácie** a potom vyberte príslušnú možnosť.

Obchod Play

Zakúpenie a prevzatie aplikácií.

Spustíte aplikáciu **Obchod Play**.

Inštalácia aplikácií

Aplikácie môžete prehľadávať podľa kategórie alebo ich môžete vyhľadať zadaním kľúčového slova.

Vybratím aplikácie zobrazíte informácie o danej aplikácii. Ak chcete prevziať bezplatné aplikácie, ťuknite na položku **Inštalovať**. Ak chcete kupovať a preberať spoplatnené aplikácie, ťuknite na cenu a postupujte podľa pokynov na obrazovke.



Ak chcete zmeniť nastavenia automatického aktualizovania, postupne ťuknite na položky **☰** → **Nastavenia** → **Aktualizácie aplikácií** a potom vyberte príslušnú možnosť.

Spravovanie aplikácií

Odinštalovanie alebo vypnutie aplikácií

Ťuknite na aplikáciu, podržte ju a vyberte možnosť.

- **Odinštalovať:** Odinštalovanie prevzatých aplikácií.
- **Vypnúť:** Vypnutie vybratých predvolených aplikácií, ktoré nie je možné odinštalovať zo zariadenia.



Niektoré aplikácie nemusia túto funkciu podporovať.

Aktivácia aplikácií

Spustíte aplikáciu **Nastavenia**, postupne ťuknite na položky **Aplikácie** → ▼ → **Vypnuté**, vyberte aplikáciu a ťuknite na položku **Zapnúť**.

Nastavenie povolení aplikácie

Na to, aby niektoré aplikácie fungovali správne, môžu vyžadovať povolenia na prístup alebo používanie informácií v zariadení.

Ak chcete zobrazit' nastavenia povolení aplikácie, spustíte aplikáciu **Nastavenia** a ťuknite na položku **Aplikácie**. Vyberte aplikáciu a ťuknite na položku **Oprávnenia**. Môžete zobrazit' zoznam povolení aplikácií a zmenit' ich povolenia.

Ak chcete zobrazit' alebo zmenit' nastavenia povolení aplikácie podľa kategórie povolenia, spustíte aplikáciu **Nastavenia** a postupne ťuknite na položky **Aplikácie** → ⋮ → **Správca povolení**. Vyberte položku a aplikáciu.



Ak aplikáciám povolenia neudelite, základné funkcie aplikácií nemusia fungovať správne.

Bixby

Úvod

Bixby je používateľské rozhranie, ktoré umožňuje používať zariadenie pohodlnejším spôsobom. S aplikáciou Bixby môžete komunikovať hlasom alebo zadávaním textu. Aplikácia Bixby spustí požadovanú funkciu alebo zobrazí požadované informácie. Tiež sa učí vaše vzory používania a prostredia. Čím viac sa o vás dozvie, tým presnejšie vás bude chápať.



- Ak chcete používať aplikáciu Bixby, vaše zariadenie musí byť pripojené k sieti Wi-Fi alebo mobilnej sieti.
- Aplikáciu Bixby môžete používať po prihlásení do konta Samsung.
- Aplikácia Bixby je k dispozícii len v niektorých jazykoch a v závislosti od vašej oblasti nemusia byť niektoré funkcie k dispozícii.

Spustenie aplikácie Bixby

Pri prvom spustení aplikácie Bixby sa zobrazí úvodná stránka. Musíte si vybrať jazyk, ktorý budete v Bixby používať. Prihláste sa do svojho konta Samsung podľa pokynov na obrazovke a následne odsúhlasíte podmienky používania.

- 1 Stlačte a podržte multifunkčné tlačidlo. Prípadne spustíte aplikáciu **Bixby**.

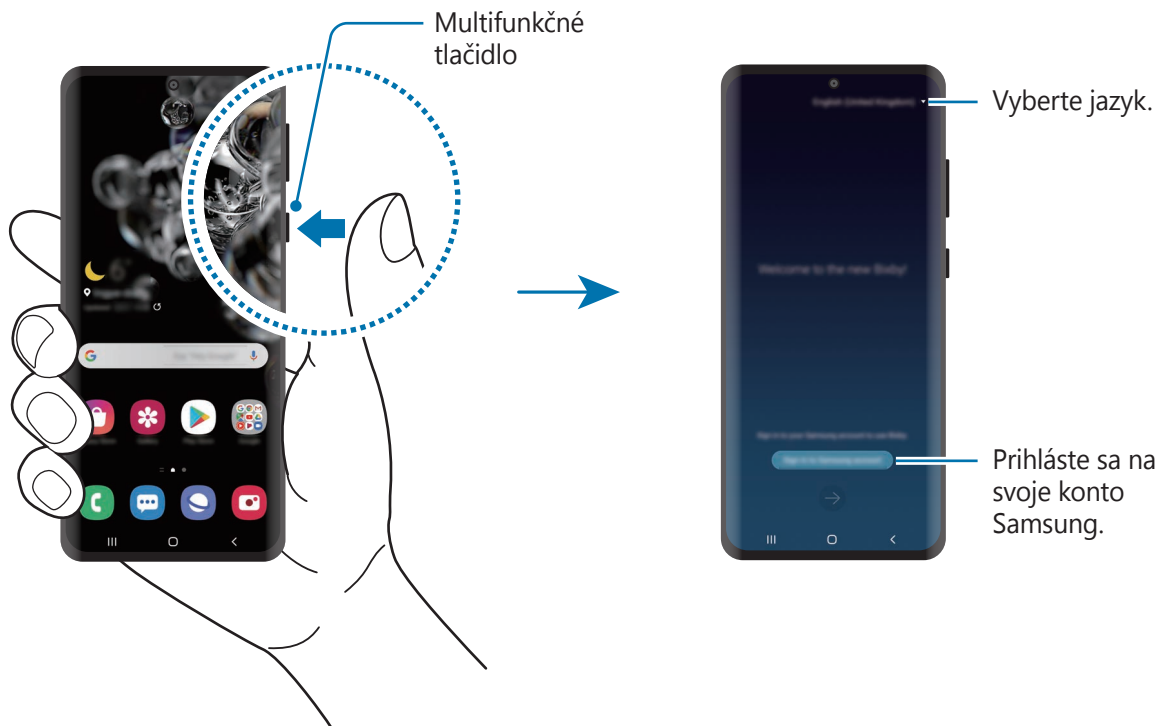

- 2 Zvoľte si jazyk, ktorý sa bude používať v Bixby.
- 3 Ťuknite na položku **Sign in to Samsung account** a podľa pokynov na obrazovke sa prihláste do konta Samsung.



Ak už ste prihlásený, informácie o vašom účte sa zobrazia na obrazovke.

- 4 Podľa pokynov na obrazovke dokončite nastavenie.
Zobrazí sa obrazovka Bixby.

Používanie aplikácie Bixby

Po vyslovení príkazu Bixby spustí Bixby príslušné funkcie alebo zobrazí požadované informácie.

Pri podržanom multifunkčnom tlačidle povedzte nástroju Bixby, čo chcete a po skončení hovorenia uvoľníte prst. Prípadne môžete povedať „Hi, Bixby“ a keď zariadenie začne vydávať zvuk, povedzte, čo chcete.

Ak napríklad stlačíte a držíte multifunkčné tlačidlo, opýtajte sa „How’s the weather today?“ Na obrazovke sa zobrazí predpoveď počasia.

Ak chcete vedieť, aké bude počasie zajtra, stlačte a držte multifunkčné tlačidlo a opýtajte sa „Tomorrow?“ Pretože aplikácia Bixby dokáže porozumieť kontextu konverzácie, zobrazí vám zajtrajšie počasie.

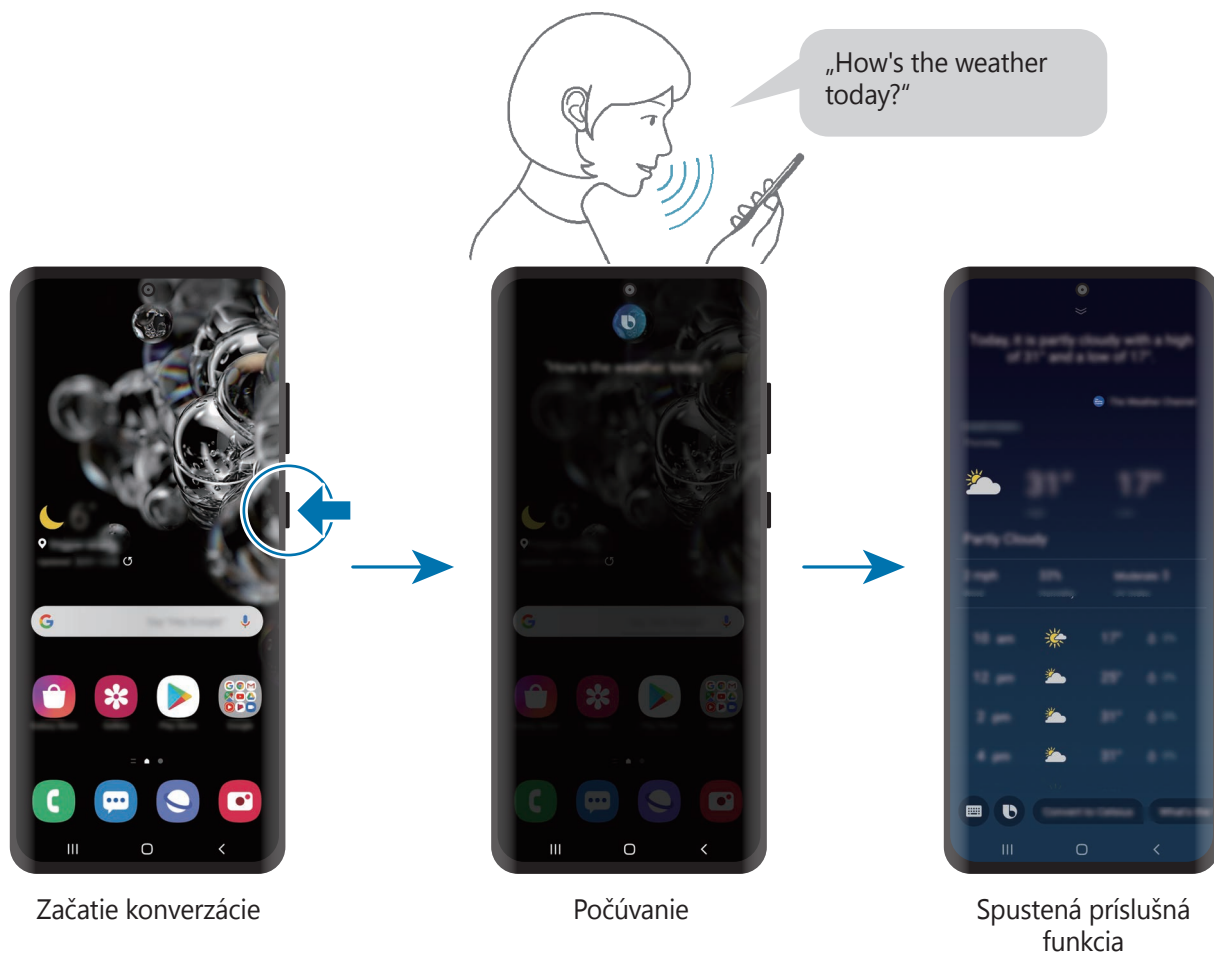

Ak sa vás počas konverzácie Bixby spýta otázku, odpovedzte mu podržaním multifunkčného tlačidla. Alebo ťuknite na **b** a odpovedzte.

Ak používate slúchadlá alebo Bluetooth audio zariadenia alebo začnete konverzáciu typu „Hi, Bixby“, môžete v konverzácii pokračovať bez toho, aby ste museli ťuknúť na ikonu. Spustíte aplikáciu **Bixby** a ťuknite na **⋮** → **Settings** → **Automatic listening** → **Hands-free only**.

Prebudenie s Bixby vlastným hlasom

S Bixby môžete začať komunikovať tak, že povieť „Hi, Bixby“. Zaregistrujte si svoj hlas, aby na neho mohla Bixby reagovať, keď povieť „Hi, Bixby“.

1 Spustíte aplikáciu **Bixby** a ťuknete na  → **Settings** → **Voice wake-up**.

2 Ťuknutím na možnosť **Wake with “Hi, Bixby”** zapnete túto funkciu.

3 Podľa pokynov na obrazovke dokončíte nastavenie.

Teraz môžete povedať „Hi, Bixby“ a keď zariadenie začne vysielat' zvuk, začnite hovoriť.

Komunikácia písaním textu

Ak váš hlas nemožno rozpoznať pre veľmi hlučné prostredie, prípadne sa nachádzate v situácii, keď by rozprávanie nebolo vhodné, komunikujte s Bixby pomocou textu.

Spustíte aplikáciu **Bixby**, ťuknete na položku  a potom napíšete, čo by ste chceli.

Počas komunikácie vám Bixby bude odpovedať textom, nie hlasom.

Používanie aplikácie Bixby

Spúšťanie aplikácií alebo služieb

Funkcie môžete urýchlene spúšťať prostredníctvom aplikácie Bixby. Máte tiež možnosť využívať rôzne služby, ktoré vám uľahčia život, ako je napríklad objednávka kávy či vyhľadávanie reštaurácií a hotelov v blízkosti, kde zároveň môžete vytvárať rezervácie.

Napr. stlačte a podržte tlačidlo Bixby a vyslovte aplikácii Bixby príkaz „Call mom (Zavolať mame)“ a potom uvoľnite prst z tlačidla Bixby. Bixby zavolá na kontakt uložený ako mama.

Oboznámenie sa s ďalšími spôsobmi používania aplikácie Bixby

Ak sa chcete oboznámiť s ďalšími spôsobmi využívania aplikácie Bixby, spustíte aplikáciu **Bixby** a ťuknete na možnosť **All capsules** (alebo **Marketplace**).

Môžete si prezrieť služby podporované aplikáciou Bixby spolu s príkladmi príkazov.

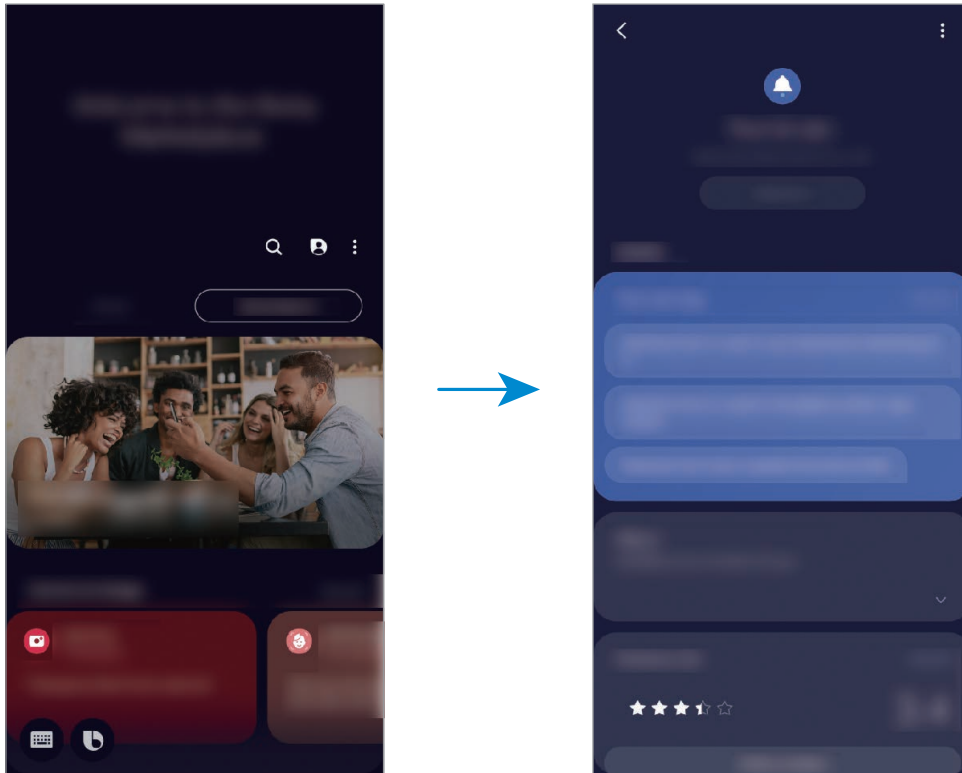

V závislosti od oblasti alebo poskytovateľa služieb nemusia byť niektoré funkcie dostupné.

Bixby Vision

Úvod

Bixby Vision predstavuje službu, ktorá poskytuje rôzne funkcie na základe rozpoznávania obrázkov. Bixby Vision môžete použiť na rýchle vyhľadanie informácií rozpoznáním objektov. Využite rôznorodé užitočné funkcie Bixby Vision.

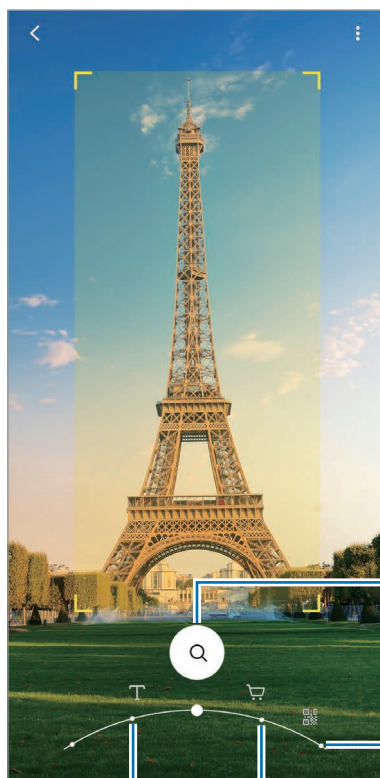

Vyhľadávanie (vrátane podobných obrázkov)

Skenovanie kódu QR.

Preklad alebo extrahovanie textu.

Nakupovanie



- Ak chcete používať túto funkciu, zariadenie musí byť pripojené k sieti Wi-Fi alebo mobilnej sieti.
- Dostupné funkcie a výsledky vyhľadávania sa môžu líšiť v závislosti od oblasti alebo poskytovateľa služieb.
- Táto funkcia nemusí byť dostupná alebo nemusíte získať správne výsledky vyhľadávania v závislosti od veľkosti, formátu alebo rozlíšenia obrázku.
- Spoločnosť Samsung nezodpovedá za informácie o produktoch, ktoré poskytuje aplikácia Bixby Vision.

Spustenie aplikácie Bixby Vision



Aplikáciu Bixby Vision spustíte pomocou jednej z týchto metód.

- V aplikácii **Fotoaparát** v zozname režimov snímania ťuknite na **ĎALŠIE** a ťuknite na **BIXBY VISION**.
- V aplikácii **Galéria** vyberte obrázok a ťuknite na položku .
- V aplikácii **Internet**, ťuknite na obrázok, podržte ho a ťuknite na položku **Bixby Vision**.
- Ak ste pridali ikonu aplikácie Bixby Vision na obrazovku aplikácií, spustíte aplikáciu **Bixby Vision**.

Preklad alebo extrahovanie textu

Rozpoznanie a zobrazenie preloženého textu na obrazovke. Text môžete tiež extrahovať z dokumentu alebo obrazového súboru.

Funkcie aplikácie Bixby Vision môžete napríklad použiť na zistenie významu tabule pri cestovaní v zahraničí. Zariadenie preloží text tabule do jazyka, ktorý vyberiete.

- 1 Spustíte aplikáciu **Fotoaparát**, v zozname režimov snímania ťuknite na **ĎALŠIE** a potom ťuknite na **BIXBY VISION**.
- 2 Vyberte položku  a udržiavajte text v rámci obrazovky, aby sa rozpoznal. Preložený text sa zobrazí na obrazovke.
 - Ak chcete text extrahovať, ťuknite na položku . Ak ťuknete na , môžete používať ďalšie funkcie s extrahovaným textom, napríklad jeho zdieľanie alebo uloženie.
 - Ak chcete zmeniť zdrojový alebo cieľový jazyk, ťuknite na panel nastavení jazyka v dolnej časti obrazovky.

Vyhľadávanie podobných obrázkov a súvisiacich informácií

Vyhľadanie snímok podobných rozpoznávanému objektu online a súvisiacich informácií. Môžete si pozrieť rôzne obrázky s vlastnosťami podobnými objektu, ako je napríklad farba alebo tvar a následne si zobrazit' súvisiace informácie.

Funkcie aplikácie Bixby Vision môžete napríklad použiť na zistenie informácií o budove. Zariadenie vyhledá a zobrazí súvisiace informácie alebo obrázky s podobnými vlastnosťami.

- 1 Spustíte aplikáciu **Fotoaparát**, v zozname režimov snímania ťuknite na **ĎALŠIE** a potom ťuknite na **BIXBY VISION**.

2 Vyberte položku  a udržiavajte objekt v rámci obrazovky, aby sa rozpoznal.

3 Vyberte výsledok vyhľadávania.

Zobrazia sa podobné obrázky a súvisiace informácie.

Vyhľadanie nákupných informácií

Na vyhľadanie informácií, aj keď nepoznáte názov produktu, môžete použiť aj rozpoznanie produktu.

Ak napríklad chcete online vyhľadať informácie o produkte, použite funkcie Bixby Vision a zariadenie ich vyhľadá a zobrazí.

1 Spustíte aplikáciu **Fotoaparát**, v zozname režimov snímania ťuknete na **ĎALŠIE** a potom ťuknete na **BIXBY VISION**.

2 Vyberte položku  a udržiavajte objekt v rámci obrazovky, aby sa rozpoznal.

3 Vyberte výsledok vyhľadávania.

Zobrazia sa informácie o produkte.

Čítanie kódov QR

Rozpoznanie kódov QR a zobrazenie rôznych informácií, napríklad webových lokalít, fotografií, videí, máp a vizitiek.

1 Spustíte aplikáciu **Fotoaparát**, v zozname režimov snímania ťuknete na **ĎALŠIE** a potom ťuknete na **BIXBY VISION**.

2 Vyberte položku  a udržiavajte QR kód v rámci obrazovky, aby sa rozpoznal.

Zobrazia sa informácie pripojené ku QR kódu.

Bixby Routines

Úvod

Bixby Routines predstavuje službu, ktorá automatizuje často používané nastavenia a navrhuje užitočné funkcie podľa vašich častých situácií tak, že rozpozná váš vzorec používania zariadenia.

Napríklad rutina „pred spaním“ vykoná akcie ako zapnutie tichého režimu a tmavého režimu, aby zariadenie nepôsobilo rušivo na oči a uši predtým, než idete spať.

Pridávanie rutín

Pridajte si rutiny, aby bolo používanie vášho zariadenia pohodlnejšie. Po pridaní rutiny si môžete nastaviť jej podmienku spustenia na automatické alebo manuálne.

Pridávanie odporúčaných rutín

Keď sa vaše zariadenie naučí vzory používania, odporučí vám pridanie užitočných alebo často používaných funkcií v podobe rutín.

Po zobrazení oznámenia o odporúčaní ťuknite na možnosť **Zobraziť všetky** a pridajte ju ako vlastnú rutinu.

Pridávanie rutín zo zoznamu odporúčaných

Zobrazte si zoznam užitočných funkcií a pridajte ich ako jednu zo svojich rutín.

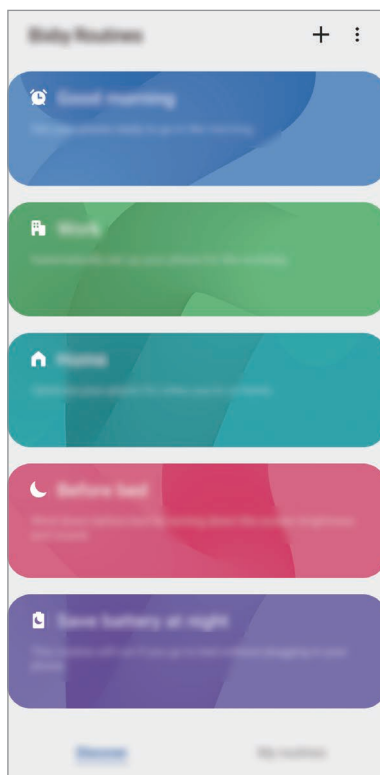

- 1 Spustíte aplikáciu **Nastavenia** a postupne ťuknite na položky **Pokročilé funkcie** → **Bixby Routines**.
- 2 V zozname **Informácie** si vyberte požadovanú rutinu a ťuknite na možnosť **Uložiť**.
 - Na nastavenie podmienok a akcií rutiny ťuknite na **Upraviť**. Prípadne ťuknite na stav alebo akciu, ktoré chcete upraviť.
 - Ak chcete podmienku spustenia rutiny nastaviť na manuálne, ťuknite na možnosť **Ťuknutie na tlačidlo Štart**. Táto možnosť sa objaví len v prípade, ak neexistujú stanovené podmienky spustenia.

Pri manuálnych rutinách si ich môžete pridávať k domovskej obrazovke ako miniaplikácie, vďaka čomu k nim budete mať rýchly prístup. Po zobrazení vyskakovacieho okna ťuknite na **Pridať**.

Pridávanie vlastných rutín

Pridajte funkcie, ktoré chcete použiť ako každodenné rutiny.

- 1 Spustíte aplikáciu **Nastavenia** a postupne ťuknite na položky **Pokročilé funkcie** → **Bixby Routines** → **+**.
- 2 Ťuknite na **+**, nastavte podmienky a potom ťuknite na **Ďalej**.

Ak chcete podmienku spustenia rutiny nastaviť na manuálne, ťuknite na možnosť **Ťuknutie na tlačidlo Štart**.

3 Ťuknite na **+**, nastavte akcie a potom ťuknite na **Hotovo**.

4 Zadajte názov rutiny a ťuknite na **Hotovo**.

Pri manuálnych rutinách si ich môžete pridávať k domovskej obrazovke ako miniaplikácie, vďaka čomu k nim budete mať rýchly prístup. Po zobrazení vyskakovacích okien ťuknite na **Pridať**.

Používanie rutín

Spúšťanie automatických rutín

Automatické rutiny sa spustia automaticky po zistení ich podmienok.

Spúšťanie manuálnych rutín

Pri manuálnych rutinách, kde nastavíte podmienku spúšťania ako **Ťuknutie na tlačidlo Štart**, ich môžete spúšťať manuálne ťuknutím na tlačidlo vždy, keď chcete.

Spustíte aplikáciu **Nastavenia** a postupne ťuknite na položky **Pokročilé funkcie** → **Bixby Routines** → **Moje rutiny**, potom ťuknite na  vedľa rutiny, ktorú chcete spustiť. Prípadne ťuknite na miniaplikáciu rutiny na domovskej obrazovke.

Zobrazenie spustených rutín

Aktuálne spustené rutiny sa zobrazia na paneli oznámení. Na zobrazenie podrobností rutiny, ťuknite na oznámenie.

Zastavenie spustených rutín

Spustené rutiny môžete v rýchlosti zastaviť. Na paneli oznámení ťuknite na  vedľa rutiny a ťuknite na položku **Stop**.

Správa rutín

Spustíte aplikáciu **Nastavenia** a postupne ťuknite na položky **Pokročilé funkcie** → **Bixby Routines** → **Moje rutiny**. Zobrazia sa vaše rutiny.

Na deaktiváciu rutiny ťuknite na spínač rutiny alebo na .

Na úpravu rutiny si vyberte rutinu a ťuknite na **Upraviť**. Prípadne ťuknite na stav alebo akciu, ktoré chcete upraviť.



Na deaktiváciu rutín ťuknite na  → **Odstrániť**, označte rutiny, ktoré chcete odstrániť a potom ťuknite na možnosť **Odstrániť**.

Telefón

Úvod

Uskutočňovanie alebo prijímanie hlasových hovorov alebo videohovorov.

Uskutočňovanie hovorov

- 1 Spustíte aplikáciu **Telefón** a ťuknete na položku **Klávesnica**.
- 2 Zadajte telefónne číslo.
- 3 Ťuknutím na položku  vykonajte hlasový hovor alebo ťuknutím na položku  vykonajte videohovor.

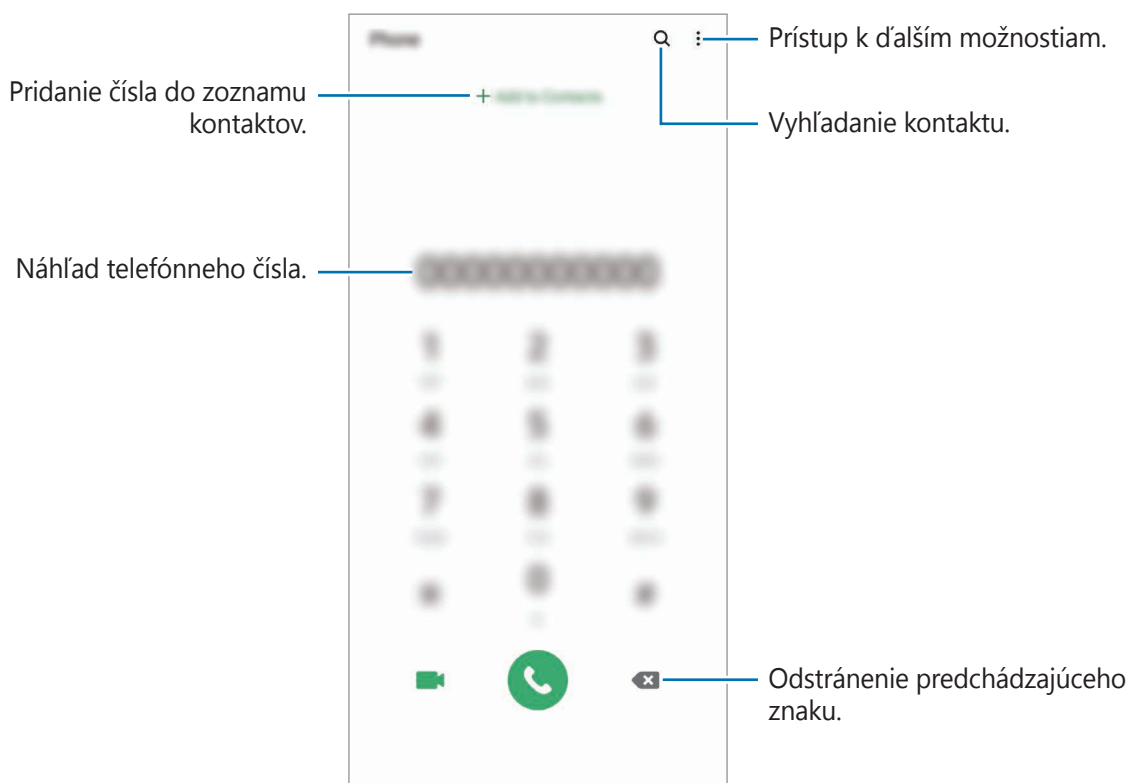

Uskutočňovanie hovorov z denníkov hovorov alebo zoznamu kontaktov

Spustíte aplikáciu **Telefón**, ťuknete na možnosť **Nedávne** alebo **Kontakty** a potom na kontakte alebo telefónnom čísle prstom potiahnete doprava.

Ak je táto funkcia deaktivovaná, spustíte aplikáciu **Nastavenia**, postupne ťuknete na položky **Pokročilé funkcie** → **Pohyby a gestá** a ťuknutím na prepínač **Hovory alebo správy potiahnutím** túto funkciu aktivujete.

Používanie rýchlej voľby

Nastavte čísla rýchlej voľby, aby ste mohli rýchlo uskutočňovať hovory.

Ak chcete nastaviť číslo na rýchlu voľbu, spustíte aplikáciu **Telefón**, ťuknite na možnosť **Klávesnica** alebo **Kontakty** →  → **Čísla rýchlej voľby**, vyberte číslo rýchlej voľby a potom pridajte telefónne číslo.

Ak chcete uskutočniť hovor, ťuknite na číslo rýchlej voľby na klávesnici a podržte ho. Ak chcete vytočiť číslo rýchlej voľby 10 a väčšie, ťuknite na prvé číslice čísla a potom ťuknite na poslednú číslicu a podržte ju.

Ak napríklad nastavíte ako číslo rýchlej voľby číslo **123**, ťuknite na číslo **1**, ťuknite na číslo **2** a potom ťuknite na číslo **3** a podržte ho.

Uskutočňovanie hovorov zo zamknutej obrazovky

Na uzamknutej obrazovke potiahnite položku  mimo kruhu.

Uskutočňovanie hovorov vyhľadávaním miest v blízkosti

Vyhľadaním informácií môžete jednoducho uskutočňovať hovory na miesta blízko vašej aktuálnej polohy. Miesta v blízkosti môžete vyhľadať podľa kategórie, ako napríklad reštaurácie či obchody, alebo výberom odporúčaných populárnych miest.

Spustíte aplikáciu **Telefón**, ťuknite na možnosť **Miesta** a potom vyberte kategóriu alebo ťuknite na položku **Q** a zadajte názov podniku do poľa vyhľadávania. Alebo si vyberte niektoré z odporúčaných populárnych miest. Zobrazia sa informácie o podniku, akými sú telefónne číslo alebo adresa.



V závislosti od oblasti alebo poskytovateľa služieb nemusí byť táto funkcia dostupná.

Uskutočnenie medzinárodného hovoru

- 1 Spustíte aplikáciu **Telefón** a ťuknite na položku **Klávesnica**.
- 2 Ťuknite na číslo **0** a podržte ho, kým sa nezobrazí znak **+**.
- 3 Zadajte kód krajiny, smerové číslo a telefónne číslo a potom ťuknite na položku .

Prijímanie hovorov



Prijatie hovoru

Počas prichádzajúceho hovoru potiahnite položku  von z veľkého kruhu.

Odmietnutie hovoru

Počas prichádzajúceho hovoru potiahnite položku  von z veľkého kruhu.

Ak chcete odoslať správu pri odmietnutí prichádzajúceho hovoru, posuňte lištu **Odoslať správu** smerom nahor a zvolte si správu určenú na odoslanie. Ak je prepínač **Pridať pripomienku** aktivovaný, pripomenutie sa uloží a o hodinu neskôr vás upozorní na odmietnutý hovor.

Ak chcete vytvoriť rôzne správy o zamietnutí, spustíte aplikáciu **Telefón**, postupne ťuknite na položky  → **Nastavenia** → **Správy rýchlych odmietnutí**, zadajte správu a ťuknite na položku .

Zmeškané hovory

Ak zmeškáte hovor, v stavovom riadku sa zobrazí ikona . Ak si chcete pozrieť zoznam zmeškaných hovorov, otvorte panel oznámení. Prípadne spustíte aplikáciu **Telefón** a ťuknutím na položku **Nedávne** zobrazte zmeškané hovory.

Blokovanie telefónnych čísel

Môžete zablokovať hovory z konkrétnych čísel pridaných v zozname blokovaných čísel.

- 1 Spustíte aplikáciu **Telefón** a postupne ťuknite na položky  → **Nastavenia** → **Blokovať čísla**.
- 2 Ťuknite na položku **Nedávne** alebo **Kontakty**, vyberte kontakt alebo telefónne číslo a potom ťuknite na položku **Hotovo**.

Ak chcete zadať číslo manuálne, ťuknite na položku **Pridajte telefónne číslo**, zadajte telefónne číslo a potom ťuknite na položku .

Ak sa vás pokúsia kontaktovať blokované čísla, oznámenia nedostanete. Hovory sa zaznamenajú do denníka hovorov.



Blokovať môžete aj prichádzajúce hovory od ľudí, ktorých ID volajúceho sa nezobrazuje. Ak chcete túto funkciu aktivovať, ťuknite na prepínač **Blokovať neznámych volajúcich**.

Možnosti počas hovorov



Ak počas hovoru dôjde k zakrytiu oblasti okolo zadného fotoaparátu, môžu sa vyskytnúť neželané zvuky. Odstráňte z okolia zadného fotoaparátu príslušenstvo, ako sú ochranné prvky alebo nálepky.

Počas hlasového hovoru

K dispozícii sú nasledujúce možnosti:

- : Prístup k ďalším možnostiam.
- **Pridať hovor**: Vytočenie druhého hovoru. Prvý hovor sa podrží. Keď ukončíte druhý hovor, prvý hovor sa obnoví.
- **Podržať hovor**: Podržanie hovoru. Ak chcete pokračovať v podržanom hovore, ťuknite na položku **Pokračovať**.
- **Bluetooth**: Prepnutie na náhlavnú súpravu Bluetooth, ak je pripojená k zariadeniu.
- **Reproduktor**: Aktivácia alebo deaktivácia reproduktora. Keď používate reproduktor, zariadenie držte ďalej od uší.
- **Stlmiť**: Vypnutie mikrofónu, aby vás druhá strana nepočula.
- **Klávesnica / Skryť**: Otvorenie alebo zatvorenie klávesnice.
- : Ukončíte aktuálny hovor.

Počas videohovoru

Ťuknutím na obrazovku sa umožňuje použitie nasledujúcich možností:

- : Prístup k ďalším možnostiam.
- **Fotoaparát**: Vypnutie fotoaparátu, aby vás druhá strana nevidela.
- **Prepnúť**: Prepnutie medzi predným a zadným fotoaparátom.
- : Ukončíte aktuálny hovor.
- **Stlmiť**: Vypnutie mikrofónu, aby vás druhá strana nepočula.
- **Reproduktor**: Aktivácia alebo deaktivácia reproduktora. Keď používate reproduktor, zariadenie držte ďalej od uší.

Pridanie telefónneho čísla do kontaktov

Pridanie telefónneho čísla do kontaktov pomocou klávesnice

- 1 Spustíte aplikáciu **Telefón** a ťuknete na položku **Klávesnica**.
- 2 Zadajte číslo.
- 3 Ťuknete na položku **Pridať do kontaktov**.
- 4 Ťuknutím na položku **Vytvoriť nový kontakt** vytvoríte nový kontakt alebo ťuknutím na položku **Aktualizovať existujúci kontakt** pridajte číslo k existujúcemu kontaktu.

Pridanie telefónneho čísla do kontaktov zo zoznamu hovorov

- 1 Spustíte aplikáciu **Telefón** a ťuknete na položku **Nedávne**.
- 2 Ťuknete na obrázok volajúcej osoby a ťuknete na položku **Pridať**, alebo ťuknete na telefónne číslo a ťuknete na položku **Pridať do kontaktov**.
- 3 Ťuknutím na položku **Vytvoriť nový kontakt** vytvoríte nový kontakt alebo ťuknutím na položku **Aktualizovať existujúci kontakt** pridajte číslo k existujúcemu kontaktu.

Pridanie značky k telefónnemu číslu

K číslam môžete pridať značky bez toho, aby ste ich uložili do Kontaktov. To vám umožňuje zobrazit' informácie o volajúcich keď zavolajú, bez toho, aby ste ich mali uvedených v Kontaktoch.

- 1 Spustíte aplikáciu **Telefón** a ťuknete na položku **Nedávne**.
- 2 Ťuknete na telefónne číslo → .
- 3 Ťuknete na položku **Pridať poznámku**, zadajte značku a potom ťuknete na položku **Pridať**. Keď príde hovor z daného čísla, pod číslom sa zobrazí značka.

Kontakty

Úvod

Vytvorenie nových kontaktov alebo spravovanie kontaktov v zariadení.

Pridávanie kontaktov

Vytvorenie nového kontaktu

- 1 Spustíte aplikáciu **Kontakty** a ťuknete na položku **+**.
- 2 Výber umiestnenie ukladacieho priestoru.
- 3 Zadajte informácie o kontakte.



V závislosti od vybraného ukladacieho priestoru sa môžu typy informácií, ktoré môžete uložiť, líšiť.

- 4 Ťuknite na položku **Uložiť**.

Importovanie kontaktov

Pridanie kontaktov importovaním z iných ukladacích priestorov do vášho zariadenia.

- 1 Spustíte aplikáciu **Kontakty** a ťuknete na  → **Spravovanie kontaktov** → **Import alebo export kontaktov** → **Importovať**.
- 2 Vyberte umiestnenie ukladacieho priestoru, z ktorého sa majú importovať kontakty.
- 3 Označte súbory VCF alebo kontakty, ktoré sa majú importovať, a ťuknite na položku **Hotovo**.
- 4 Vyberte umiestnenie ukladacieho priestoru, do ktorého sa majú kontakty uložiť, a ťuknite na položku **Importovať**.

Synchronizovanie kontaktov s vašimi webovými kontami

Synchronizovanie kontaktov zariadenia s kontaktmi online uloženými vo vašich webových kontách, napríklad v konte Samsung.

- 1 Spustíte aplikáciu **Nastavenia**, postupne ťuknete na položky **Kontá a zálohovanie** → **Kontá** a vyberte konto, s ktorým sa má vykonať synchronizácia.
- 2 Ťuknite na položku **Synchronizovať konto** a potom ťuknutím na prepínač **Kontakty** túto funkciu aktivujte.
V prípade účtu Samsung ťuknite na položku  → **Nastavenia synchronizácie** a ťuknutím na prepínač **Kontakty** ich aktivujete.

Vyhľadávanie kontaktov

Spustíte aplikáciu **Kontakty**.

Použite jeden z nasledujúcich spôsobov vyhľadávania:

- Prechádzajte nahor alebo nadol zoznamom kontaktov.
- Ak chcete rýchlo posúvať zoznam kontaktov, potiahnite prstom pozdĺž registra na pravej strane zoznamu kontaktov.
- Ťuknite na **Q** v hornej časti zoznamu kontaktov a zadajte kritériá vyhľadávania.

Ťknite na kontakt. Vykonajte jeden z nasledujúcich krokov:

- ☆ : Pridanie medzi obľúbené kontakty.
- 📞 / 📺 : Uskutočnenie hlasového hovoru alebo videohovoru.
- 💬 : Vytvorenie správy.
- ✉️ : Vytvorenie e-mailu.

Zdieľanie kontaktov

Kontakty môžete zdieľať s inými používateľmi pomocou rôznych možností zdieľania.

- 1 Spustíte aplikáciu **Kontakty** a postupne ťknite na položky ⋮ → **Zdieľať**.
- 2 Vyberte kontakty a ťknite na položku **Zdieľať**.
- 3 Vyberte spôsob zdieľania.

Uloženie a zdieľanie profilu

Pomocou funkcie zdieľania profilu môžete uložiť a zdieľať informácie o svojom profile, ako sú napríklad vaša fotografia a správa o stave.



- Ak chcete používať túto funkciu, musíte sa prihlásiť do konta Samsung.
- V závislosti od oblasti alebo poskytovateľa služieb nemusí byť funkcia zdieľania profilu dostupná.
- Funkcia zdieľania profilu je dostupná iba pre tie kontakty, ktoré ju majú vo svojom zariadení aktivovaných.

- 1 Spustíte aplikáciu **Kontakty** a vyberte svoj profil.
- 2 Ťknite na položku **Ťuknutím sem môžete zdieľať svoj profil** a ťuknutím na prepínač túto funkciu aktivujte.
 - Ak chcete používať funkciu zdieľania profilu, vaše telefónne číslo musí byť overené. V časti **Kontakty** môžete zobrazit' informácie o aktualizovanom profile kontaktu.
 - Ak chcete zmeniť rozsah kontaktov, s ktorými chcete zdieľať svoj profil, ťknite na položku **Vyberte, čo sa zdieľa**, vyberte položku, ktorú chcete zdieľať, a potom vyberte možnosť.



Vytvorenie skupín

Môžete pridávať skupiny, ako napríklad rodinu alebo priateľov, a usporadúvať kontakty do skupín.

- 1 Spustíte aplikáciu **Kontakty** a postupne ťuknite na položky  → **Skupiny** → **Vytvoriť skupinu**.
- 2 Zadajte názov skupiny.
Ak chcete nastaviť skupinové zvonenie, ťuknite na položku **Vyzv. tón skup.** a vyberte zvonenie.
- 3 Ťuknite na položku **Pridať člena**, vyberte kontakty, ktoré chcete pridať do skupiny, a ťuknite na položku **Hotovo**.
- 4 Ťuknite na položku **Uložiť**.

Odoslanie správy skupine

Môžete odoslať správu členom skupiny v rovnakom čase.

Spustíte aplikáciu **Kontakty**, postupne ťuknite na položky  → **Skupiny**, vyberte skupinu a potom ťuknite na položku  → **Odoslať správu**.

Spojenie duplicitných kontaktov

Keď importujete kontakty z iných ukladačích priestorov alebo synchronizujete kontakty s inými kontami, v zozname kontaktov sa môžu objaviť duplicitné kontakty. Duplicitné kontakty spojte do jedného, aby bol zoznam kontaktov prehľadnejší.

- 1 Spustíte aplikáciu **Kontakty** a postupne ťuknite na položky  → **Spravovanie kontaktov** → **Zlúčiť kontakty**.
- 2 Označte kontakty a ťuknite na položku **Zlúčiť**.

Odstraňovanie kontaktov

- 1 Spustíte aplikáciu **Kontakty** a postupne ťuknite na položky  → **Odstrániť**.
- 2 Vyberte kontakty a ťuknite na položku **Odstrániť**.

Ak chcete kontakty odstrániť po jednom, otvorte zoznam kontaktov a ťuknite na kontakt. Potom postupne ťuknite na položky  → **Odstrániť**.

Správy

Úvod

Správy odošlite a zobrazte podľa konverzácie.

Odosielanie správ



Ak používate roaming, za odosielanie alebo prijímanie správ vám môžu byť účtované ďalšie poplatky.

1 Spustíte aplikáciu **Správy** a ťuknete na položku .

2 Pridajte príjemcov a zadajte správu.

Ak chcete nahráť a odoslať hlasovú správu, ťuknite a podržte položku , povedzte správu a potom uvoľnite prst. Ikona nahrávania sa zobrazí len keď je pole zadávania prázdne.

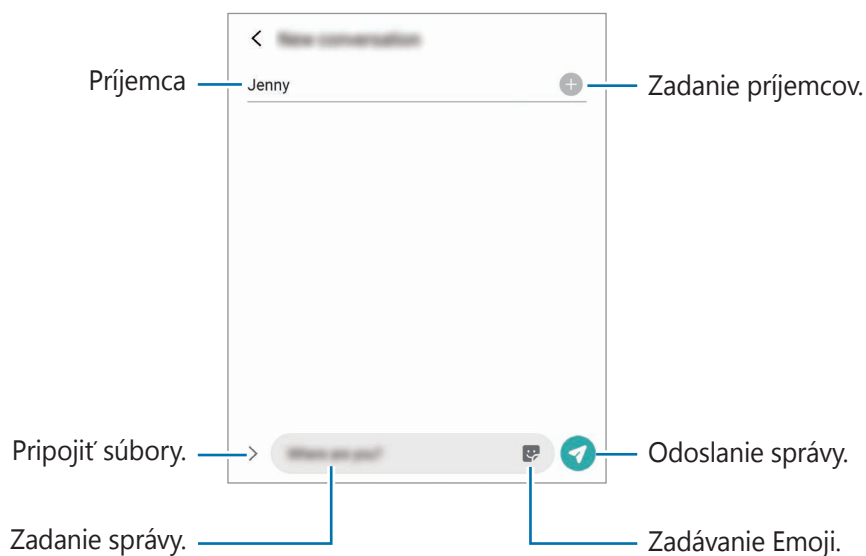

3 Ak chcete odoslať e-mail, ťuknite na položku .

Zobrazenie správ

Správy sú zoskupené do vlákien správ podľa kontaktu.



Ak používate roaming, za prijímanie správ vám môžu byť účtované ďalšie poplatky.

- 1 Spustíte aplikáciu **Správy** a ťuknete na položku **Konverzácie**.
- 2 V zozname správ vyberte kontakt alebo telefónne číslo.
 - Ak chcete odpovedať na správu, ťuknete na pole zadávania, zadajte správu a potom ťuknete na položku .
 - Na úpravu veľkosti písma rozťahnite alebo spojte dva prsty na obrazovke.



Usporiadanie správ

Správy môžete usporiadať podľa kategórií a jednoducho ich spravovať.

- 1 Spustíte aplikáciu **Správy** a ťuknete na položku **Konverzácie**.
- 2 Postupne ťuknete na položky **Nová kategória** → **Pridať kategóriu**.
Ak sa možnosť kategórie nezobrazí, ťuknete na  → **Nastavenia** a ťuknutím na prepínač **Kategórie konverzácií** túto funkciu aktivujete.
- 3 Zadajte názov kategórie a ťuknete na **Hotovo**.
- 4 Vyberte rozhovory na pridanie do kategórie a ťuknete na **Hotovo**.

Blokovanie neželaných správ

Môžete zablokovať správy z konkrétnych čísel pridaných v zozname blokovaných čísel.

- 1 Spustíte aplikáciu **Správy** a postupne ťuknete na položky  → **Nastavenia** → **Blokovať čísla a správy** → **Blokovať čísla**.
- 2 Ťuknete na položku **Konverzácie** a vyberte kontakt alebo telefónne číslo. Alebo ťuknete na položku **Tel.zoz**, vyberte kontakty a potom ťuknete na položku **Hotovo**.
Ak chcete zadať číslo manuálne, zadajte telefónne číslo pod položkou **Zadať telefónne číslo** a ťuknete na položku .

Nastavenie oznámení o správach

Môžete zmeniť zvuk oznámení, možnosti zobrazenia a ďalšie položky.

- 1 Spustíte aplikáciu **Správy**, postupne ťuknite na položky **☰** → **Nastavenia** → **Oznámenia** a potom túto funkciu aktivujete ťuknutím na prepínač.
- 2 Zmeňte nastavenia oznámení.

Nastavenie pripomenutia správy

Môžete nastaviť interval upozornenia, ktoré vás informuje o neskontrolovaných oznámeniach. Ak táto funkcia nie je aktivovaná, spustíte aplikáciu **Nastavenia**, postupne ťuknite na položky **Zjednodušenie ovládania** → **Rozšírené nastavenia** → **Pripomenutia oznámení** a potom túto funkciu aktivujete ťuknutím na prepínač.

Odstraňovanie správ

- 1 Spustíte aplikáciu **Správy** a ťuknite na položku **Konverzácie**.
- 2 V zozname správ vyberte kontakt alebo telefónne číslo.
- 3 Ťuknite a podržte hlásenie a potom ťuknite na možnosť **Odstrániť**.
Na odstránenie viacerých hlásení označte tie, ktoré chcete odstrániť.
- 4 Ťuknite na položku **Odstrániť**.

Internet

Úvod

Pomocou tejto aplikácie môžete prehľadávať internet s cieľom vyhľadávať informácie a označovať webové stránky ako obľúbené s cieľom získať k nim jednoduchý prístup.

Prezeranie webových stránok

- 1 Spustíte aplikáciu **Internet**.
- 2 Ťuknite do adresného riadku.
- 3 Zadajte webovú adresu alebo kľúčové slovo a ťuknite na položku **Prejsť**.

Panely s nástrojmi zobrazíte jemným potiahnutím prsta nadol po displeji.

Ak chcete rýchlo prepínať medzi kartami, potiahnite prstom doľava alebo doprava v poli s adresou.

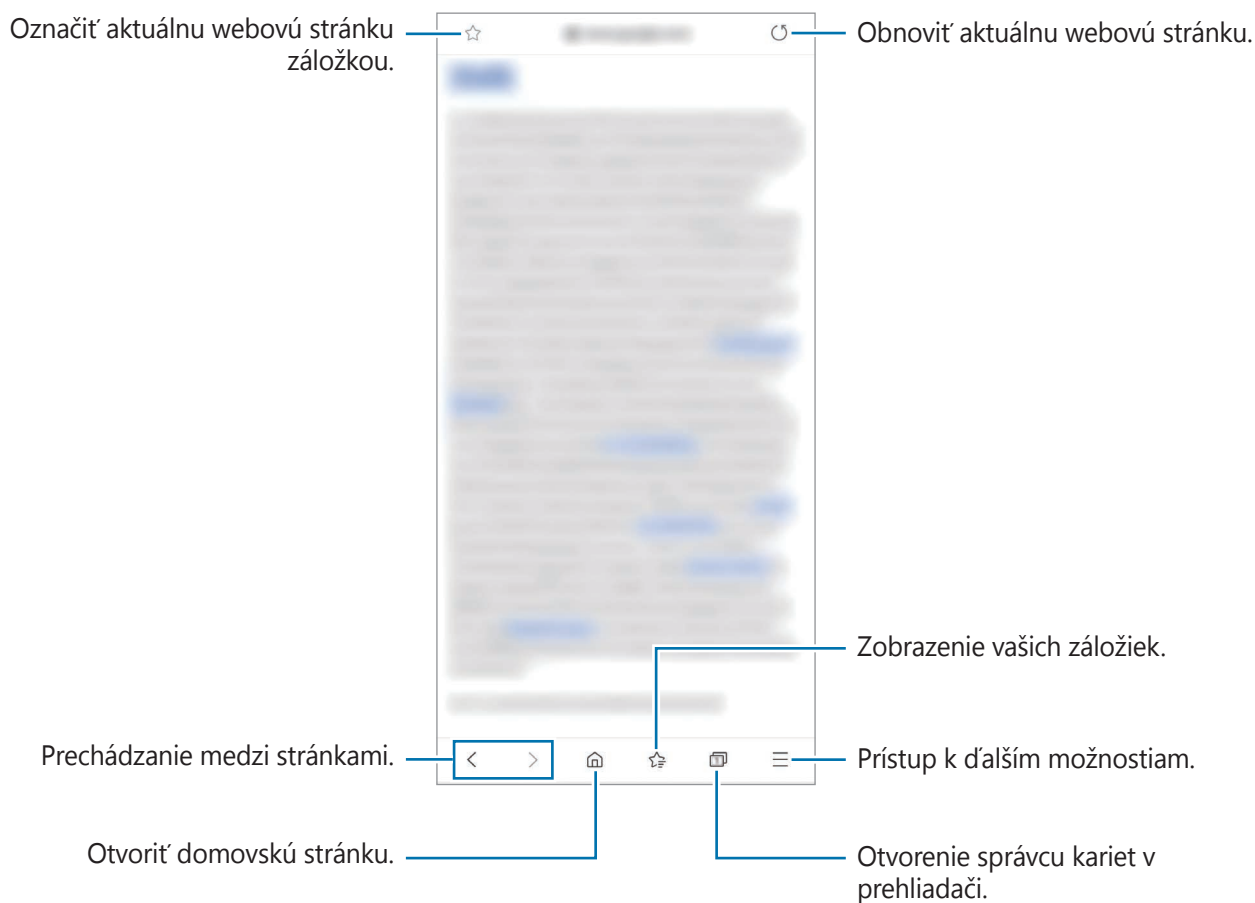

Používanie tajného režimu

V tajnom režime môžete samostatne spravovať otvorené karty, záložky a uložené stránky. Tajný režim môžete uzamknúť pomocou hesla a biometrických údajov.

Aktivácia tajného režimu

Na paneli s nástrojmi v dolnej časti obrazovky postupne ťuknite na položky  → **Zapnúť funkciu Tajný režim**. Ak túto funkciu používate prvýkrát, nastavte, či chcete v tajnom režime používať heslo.

V tajnom režime sa zmení farba panelov s nástrojmi zariadenia.



V tajnom režime nie je možné používať niektoré funkcie, napríklad snímanie obrazovky.

Zmena nastavení zabezpečenia

Môžete zmeniť heslo a metódu uzamknutia.

Postupne ťuknite na položky  → **Nastavenia** → **Ochrana osobných údajov a zabezpečenie** → **Nastavenia tajného režimu** → **Zmeniť heslo**. Ak chcete nastaviť zaregistrované biometrické údaje ako metódu uzamknutia spolu s heslom, ťuknutím na prepínač **Biometria** túto možnosť aktivujte.

Deaktivácia tajného režimu

Na paneli s nástrojmi v dolnej časti obrazovky postupne ťuknite na položky  → **Vypnúť funkciu Tajný režim**.

Fotoaparát

Úvod

Táto aplikácia umožňuje fotografovať a nahrávať videá pomocou rôznych režimov a nastavení.

Etiketa pri používaní fotoaparátu

- Nefotografujte ani nenahrávajte iných ľudí bez ich povolenia.
- Nefotografujte ani nenahrávajte videá na miestach, na ktorých je to zakázané zo zákona.
- Nefotografujte ani nenahrávajte videá na miestach, na ktorých môžete zasahovať do súkromia iných ľudí.

Spustenie fotoaparátu

Na spustenie **Fotoaparát** použite nasledujúce metódy:

- Spustíte aplikáciu **Fotoaparát**.
- Dvakrát rýchlo stlačte multifunkčné tlačidlo.
- Na uzamknutej obrazovke potiahnite položku  mimo kruhu.



- V závislosti od oblasti alebo poskytovateľa služieb nemusia byť niektoré metódy dostupné.
- Pri spustení aplikácie **Fotoaparát** z uzamknutej obrazovky, alebo keď je displej vypnutý a je nastavená metóda uzamknutia obrazovky, niektoré funkcie fotoaparátu nebudú k dispozícii.
- Ak sú nasnímané fotografie neostre, očistite objektív fotoaparátu a skúste to znova.

Fotografovanie

- 1 Na obrazovke ukážky ťuknite na miesto na obraze, na ktoré má fotoaparát zaostriť.
Ak chcete upraviť jas fotografií, ťuknite na obrazovku. Keď sa objaví nastavovacia lišta, potiahnite nastavovaciu lištu smerom k položke **+** alebo **-**.
- 2 Ťuknutím na položku **○** vytvoríte fotografiu.



- Obrazovka s ukážkou sa môže líšiť v závislosti od režimu fotografovania a od práve používaného fotoaparátu.
- Keď sa fotoaparát nepoužíva, automaticky sa vypne.
- Uistite sa, že objektív nie je poškodený a znečistený. V opačnom prípade nemusí zariadenie v niektorých režimoch, ktoré si vyžadujú vysoké rozlíšenie, fungovať správne.
- Fotoaparát zariadenia disponuje širokouhlým objektívom. Pri snímaní širokouhlých fotografií alebo videí sa môže vyskytnúť menšie skreslenie, čo nepredstavuje problém so zariadením.
- Keď snímate fotografie alebo videá s vysokým rozlíšením alebo vysokou mierou priblíženia, a objekt je blízko, nemusí sa dosiahnuť čisté zaostreňenie. Fotografie alebo videá snímajte z dostatočnej vzdialenosti.

Používanie funkcií priblíženia

Ak chcete scénu priblížiť, rozťahnite na obrazovke dva prsty. Ak chcete scénu vzdialiť, prsty stiahnite k sebe. Prípadne pretiahnite ikonu výberu fotoaparátu doľava alebo doprava. Ak pomer priblíženia presiahne určitú úroveň, zobrazí sa vodiaca mapa priblíženia, ktorá ukazuje, ktorú časť obrázku ste si priblížili.



Funkcie priblíženia sú dostupné len pri použití zadného fotoaparátu.



Vodiaca mapa priblíženia

Používanie tlačidla Fotoaparát

Video zaznamenajte ťuknutím a podržaním tlačidla Fotoaparát.

Ak chcete snímať zhlukové snímky, potiahnite prstom po tlačidle Fotoaparát smerom nadol a podržte ho stlačené.

Možnosti aktuálneho režimu snímania

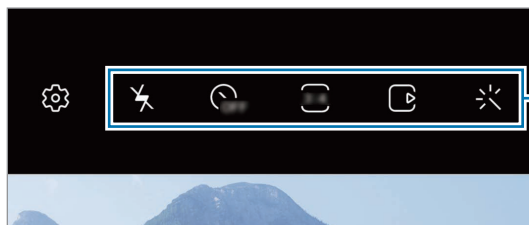

Na obrazovke s ukážkou použite nasledujúce nastavenia.

















Možnosti aktuálneho režimu snímania



Dostupné možnosti sa môžu líšiť v závislosti od režimu snímania.

-  : Aktivácia alebo deaktivácia blesku.
-  : Výber dĺžky oneskorenia pred automatickým nasnímaním fotografie fotoaparátom.
-  : Výber pomeru strán a rozlíšenia fotografií.

-  : Aktivácia alebo deaktivácia funkcie pohyblivej fotografie. Po aktivácii funkcie dôjde k nasnímaniu videoklipu z niekoľkých sekúnd pred ťuknutím na tlačidlo Fotoaparát.
-  : Stabilizácia videa.
-  : Aktivácia alebo deaktivácia nočnej funkcie hyperlapse.
-  : Výber frekvencie snímok.
-  : Výber pomeru strán a rozlíšenia videí.
-  : Použitie efektu filtra alebo efektov pre krásu.
-  : Nahrávajte zábavné videá s virtuálnym rukopisom alebo kresbami na tváre alebo kdekoľvek inde. Viac informácií nájdete v časti [AR kresba](#).
-  : Výber režimu merania. Toto nastavenie určuje spôsob výpočtu hodnôt.  **S vyvážením na stred** využíva na výpočet expozície záberu svetlo v strede záberu.  **Bodové** meranie využíva na výpočet expozície záberu svetlo koncentrované v strednej časti záberu.  **Maticové** meranie meria priemer celej scény.
-  : V režime **JEDLO** zaostrenie na objekt vo vnútri kruhového rámu a rozostrenie obrazu mimo rámu.
-  : V režime **JEDLO** upravte farebný odtieň.
-  : Aktivácia alebo deaktivácia funkcie detekcie pohybu pri zázname super spomalených videí.

Zmena režimov snímania

Ak chcete zmeniť režim snímania, presuňte zoznam režimov snímania doľava alebo doprava, alebo na obrazovke ukážky potiahnite prstom doľava alebo doprava.

Vyberte požadovaný režim snímania.



Výber fotoaparátu na snímanie

Na obrazovke ukážky si vyberte požadovaný fotoaparát a fot'te alebo nahrávajte videá.



Táto funkcia je k dispozícii len v niektorých režimoch snímania.

- 📷 (Ultraširokohlý): Ultraširokohlý fotoaparát vám umožňuje zhotovovať širokohlé fotografie alebo širokohlé videá, ktoré budú vyzerat' presne tak, ako skutočný pohľad. Pomocou tejto funkcie vytvárajte fotografie na šírku.

Na opravu nedokonalostí fotografií zhotovených pomocou ultraširokohlého fotoaparátu ťuknite na ⚙️ na obrazovke ukážky, ťuknite na **Možnosti ukladania** a potom ťuknutím na prepínač **Korekcia ultraširokohlého tvaru** funkciu aktivujte.

- 📷 (Širokohlý): Širokohlý fotoaparát vám umožňuje zhotovovanie základných fotografií a záznam normálnych videí.
- 📷 (Telefoto): Telefoto fotoaparát (optické priblíženie) umožňuje zhotovovať fotografie alebo videá vďaka zväčšeniu objektu.



📷 Ultraširokohlý



📷 Širokohlý



📷 Telefoto

Režim fotografie (inteligentný fotoaparát)

Fotoaparát upravuje možnosti snímania automaticky na základe okolia, aby sa dali ľahko snímať fotografie. Funkcia inteligentného fotoaparátu automaticky rozpozná subjekt a optimalizuje farbu a akékoľvek efekty.

V zozname režimov snímania ťuknite na položku **FOTOGRAFIA** a ťuknite na , čím zhotovíte fotografiu.

Snímanie fotografií s vysokým rozlíšením

Snímajte fotografie s vysokým rozlíšením. Fotografie s vysokým rozlíšením môžete orezať zväčšením požadovanej oblasti a jej uložením ako súboru s vysokým rozlíšením.



Rozlíšenie sa môže líšiť v závislosti od modelu.

- 1 V zozname režimov snímania ťuknite na položku **FOTOGRAFIA**.
- 2 V možnostiach snímania ťuknite na **3:4** → **3:4 108MP** alebo **3:4 64MP**.
- 3 Ťuknutím na položku vytvoríte fotografiu.

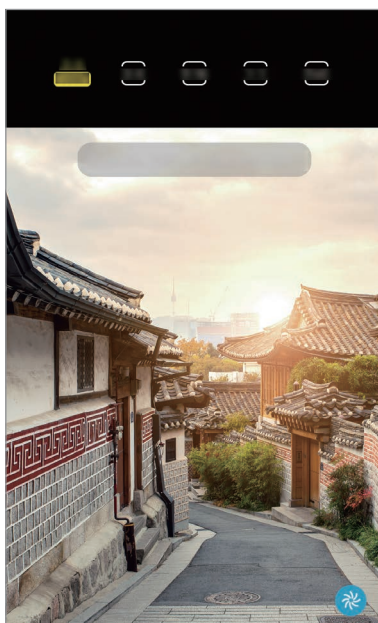



Optimalizátor scén

Fotoaparát upravuje nastavenia farieb a využíva optimalizované efekty automaticky tým, že rozpoznáva objekt.

V zozname režimov snímania ťuknite na položku **FOTOGRAFIA**. Keď fotoaparát rozpozná objekt, tlačidlo optimalizátora scény sa zmení a použije sa optimalizovaná farba a efekt.



- Ak táto funkcia nie je aktivovaná, ťuknite na možnosť  na obrazovke ukážky a funkciu aktivujte ťuknutím na spínač **Optimalizátor scén**.
- Na použitie ďalších funkcií ťuknite na  na obrazovke ukážky, ťuknite na **Optimalizátor scén** a potom ťuknite na spínače vedľa požadovaných funkcií.
- Ak túto funkciu nechcete použiť, ťuknite na tlačidlo optimalizátora scény na obrazovke ukážky.



Návrhy snímok

Fotoaparát vám navrhne ideálnu kompozíciu pre fotografie rozpoznaním polohy a uhla objektu.

Na obrazovke s ukážkou ťuknite na položku  a ťuknutím na prepínač **Návrhy snímok** aktivujte túto funkciu.

- 1 V zozname režimov snímania ťuknite na položku **FOTOGRAFIA**.
Na obrazovke ukážky sa zobrazí sprievodca.

2 Nasmerujte sprievodcu na objekt.

Fotoaparát rozpozná kompozíciu a odporúčaná kompozícia sa zobrazí na obrazovke ukážky.

3 Upravte polohu a uhol fotoaparátu tak, aby vyhovoval kompozícii.

Po dosiahnutí ideálnej kompozície sa sprievodca zmení na žltú farbu.

4 Ťuknutím na položku  vytvoríte fotografiu.

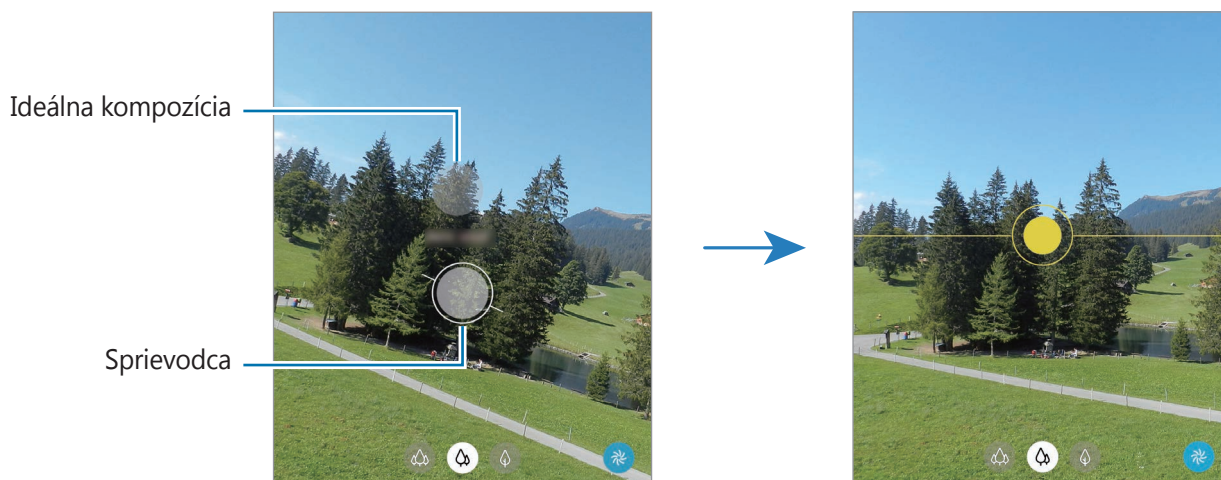

Fotenie selfie fotiek

Autoportréty môžete fotografovať s predným fotoaparátom.

1 V zozname režimov snímania ťuknite na položku **FOTOGRAFIA**.

2 Ak chcete pre fotografovanie autoportrétov prepnúť na predný fotoaparát, na obrazovke náhľadu potiahnite prstom nahor alebo nadol alebo ťuknite na položku .

3 Postavte sa tvárou pred objektív predného fotoaparátu.

Ak chcete urobiť širokouhlý autoportrét s krajinou alebo ľuďmi, ťuknite na .

4 Ťuknutím na položku  vytvoríte fotografiu.

Používanie filtrov a efektov pre krásu

Pred nasnímaním autoportrétu môžete vybrať efekt filtra a upraviť črty tváre, napríklad odtieň pokožky alebo tvar tváre.

- 1 Na obrazovke ukážky ťuknite na položku .
- 2 Vyberte efekt filtra alebo efekty pre krásu a nasnímajte fotografiu.

Vytváranie filtrov

Z aplikácie **Galéria** vyberte obrázok s požadovaným farebným tónom a uložte farebný tón ako nový filter. Keď potom nasnímate fotografiu s týmto filtrom, môžete dosiahnuť podobný vzhľad.

- 1 Na obrazovke ukážky postupne ťuknite na položky  → **Moje filtre**.
Keď filter vytvárate prvýkrát, vyberte vzorový obrázok s farebným tónom, ktorý chcete použiť, a postupne ťuknite na položky **Ďalej** → **Uložiť filter**.
- 2 Ťuknite na **+** a vyberte obrázok s farebným tónom, ktorý chcete použiť.
Ak chcete zmeniť názov filtra, ťuknite na názov.
- 3 Ťuknite na položku **Uložiť filter**.

Uzamknutie zaostrenia (AF) a expozície (AE)

Zaostrenie alebo expozíciu môžete zablokovať na vybranej oblasti, aby fotoaparát nevykonával úpravu automaticky na základe zmien objektov alebo zdrojov svetla.



Ťuknite na oblasť, na ktorú sa má zaostriť, a podržte ju. V oblasti sa zobrazí rám AF/AE a nastavenie zaostrenia a expozície sa uzamkne. Nastavenie bude uzamknuté aj po nasnímaní fotografie.

Režim videa

Fotoaparát upravuje možnosti snímania automaticky na základe okolia, aby sa dali ľahko nahrávať videá.

1 V zozname režimov snímania ťuknite na položku **VIDEO**.

2 Ťuknutím na položku  nahráte video.

- Ak chcete počas nahrávania prepnúť medzi predným a zadným fotoaparátom, potiahnite prstom po ukázkovej obrazovke nahor alebo nadol alebo ťuknite na .
- Ak chcete počas nahrávania videa nasnímať fotografiu, ťuknite na položku .
- Ak chcete počas fotografovania zmeniť zaostrenie, ťuknite na miesto, na ktoré chcete zaostriť. Na použitie režimu automatického zaostrenia ťuknite na možnosť **AF**, čím zrušíte manuálne nastavené zaostrenie.
- Na záznam zvuku vyššej hlasitosti zo špecifického smeru namerujte fotoaparát v danom smere a rozťahnutím dvoch prstov po obrazovke ju zväčte.



3 Ťuknutím na položku  zastavte záznam videa.



- Ak používate funkciu zoomu dlhší čas pri nahrávaní videa, kvalita videa sa môže znížiť, aby sa tak zabránilo prehrievaniu zariadenia.
- Optické priblíženie nemusí fungovať v podmienkach nedostatočného osvetlenia.

Nahrávanie videí s vysokým rozlíšením

Videá s vysokým rozlíšením môžete nahrávať s maximálnym rozlíšením 8K.

Ťuknite na  →  a nahrajte video.

Po dokončení nahrávania 8K videa si video prehraje v aplikácii **Galéria**. Keď na snímke, ktorá sa vám páči, ťuknete na , snímka sa uloží ako fotografia s vysokým rozlíšením.



Maximálna kapacita na nahrávanie videa sa môže líšiť v závislosti od rozlíšenia.

Stabilizácia videí (Super stabilné)

Videá pri nahrávaní stabilizujte pomocou funkcie Super stabilný.

V zozname režimov snímania ťuknite na položku **VIDEO**, v možnostiach snímania ťuknutím na  túto funkciu aktivujte, a potom nahrajte video.

Režim jedného snímania

Ak chcete jedným snímaním získať rôzne výsledky, fotografie alebo videá snímajte režimom jedného snímania. Zariadenie automaticky nasníma najlepší záber a videá a vytvorí fotografie s optimalizovanými filtrami alebo videá so zopakovaním určitých častí.

- 1 V zozname režimov snímania ťuknite na položku **JEDNOTLIVÉ SNÍMANIE**.
- 2 Ťuknite na možnosť  a pohybom fotoaparátu nasnímajte požadovanú scénu.

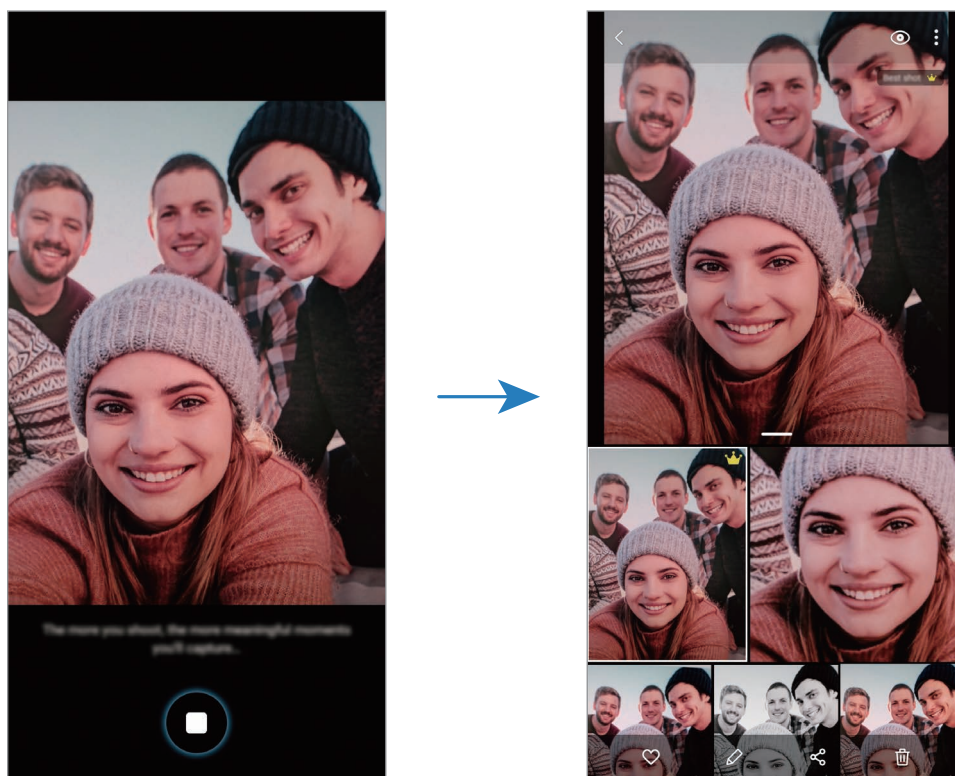

- 3 Keď skončíte, ťuknite na miniatúru ukážky.

Zobrazia sa rôzne optimalizované výsledky pre danú scénu. Ak chcete zobrazit' ďalšie výsledky, potiahnite ikonu  nahor.

Ak chcete výsledky uložit' jednotlivo, ťuknite na položku **Vybrať**, označte požadované položky a potom ťuknite na .

Režim Pro / Režim Pro video

Môžete snímať fotografie alebo videá a zároveň manuálne upravovať rôzne možnosti snímania, ako je napríklad hodnota expozície a ISO.







V zozname režimov snímania postupne ťuknite na položky **ĎALŠIE** → **PRO** alebo **PROFESIONÁLNE VIDEO**. Vyberte možnosti, upravte nastavenia a potom ťuknutím na položku nasnímajte fotografiu alebo ťuknutím na položku nahrajte video.

Dostupné možnosti

-  : Výber hodnoty citlivosti ISO. Toto nastavenie ovláda citlivosť fotoaparátu na svetlo. Nízke hodnoty sú určené pre statické alebo jasne osvetlené objekty. Vyššie hodnoty sú určené pre rýchlo sa pohybujúce alebo slabo osvetlené objekty. Vyššie hodnoty nastavenia citlivosti ISO však môžu mať za následok šum na fotografiách alebo videách.



Ak sa rýchlosť uzávierky nastaví manuálne, nastavenie citlivosti ISO nie je možné nastaviť na možnosť **AUTO**.

-  : Úprava rýchlosti uzávierky. Pomalá rýchlosť uzávierky umožní nasnímať viac svetla, takže fotografia alebo video budú jasnejšie. Je to ideálne nastavenie pre fotografie alebo videá scenérií alebo fotografie alebo videá snímané v noci. Vysoká rýchlosť uzávierky nasníma menej svetla. Toto nastavenie je ideálne na snímanie fotografií alebo videí rýchlo sa pohybujúcich objektov.
-  : Úprava farebného odtieňa.
-  : Zmena režimu zaostrenia. Ak chcete manuálne nastaviť zaostrenie, nastavovaciu lištu potiahnite smerom k možnosti  alebo . Ak chcete prepnúť na režim automatického zaostrovania, ťuknite na položku **MANUAL**.
-  : Výber zodpovedajúceho vyváženia bielej, aby bol rozsah farieb na fotografiách realistický. Môžete nastaviť teplotu farieb.
-  : Upraviť hodnotu expozície. Toto nastavenie určuje, koľko svetla zachytí snímač fotoaparátu/kamery. Na miestach s horším osvetlením použite vyššiu hodnotu expozície.



Ak sa rýchlosť uzávierky nastaví manuálne, nie je možné zmeniť hodnotu expozície. Hodnota expozície sa zmení a zobrazí sa na základe nastavenia rýchlosti uzávierky.

Oddelenie oblasti zaostrenia od oblasti expozície

Oblasť zaostrenia a expozície môžete oddeliť.

Ťuknite a podržte stlačenú ukážkovú obrazovku. Na obrazovke sa zobrazí rámik AF/AE. Presuňte rámik do oblasti, kde chcete oddeliť oblasť zaostrenia a expozície.



Panoramatický režim

Použitím panoramatického režimu môžete nasnímať sériu fotografií a potom ich spojením vytvoriť širokouhlú scénu.



Najlepšie zábery v panoramatickom režime zaznamenáte, ak sa budete riadiť nasledovnými radami:

- Zariadením pohybujte pomaly jedným smerom.
- Obrázok udržiavajte v rámciku hľadáča fotoaparátu. Ak sa zobrazenie ukážky nachádza mimo pomocného rámcika alebo zariadením nepohnete, zariadenie automaticky zastaví snímanie fotografií.
- Nefotografujte na nejasných miestach, ako napríklad prázdna obloha alebo prázdna stena.



1 V zozname režimov snímania ťuknite na položku **ĎALŠIE** → **PANORÁMA**.

2 Ťuknite na položku  a zariadením pomaly pohybujte jedným smerom.

3 Ťuknutím na položku  zastavte snímanie fotografie.

Režim jedlo

Fotenie jedla so živšími farbami.

- 1 V zozname režimov snímania ťuknite na položku **ĎALŠIE** → **JEDLO**.
- 2 Ťuknite na obrazovku a presuňte kruhový rámček nad oblasť, ktorá sa má zvýrazniť. Oblasť mimo kruhového rámčeka sa rozostří. Ak chcete zmeniť veľkosť kruhového rámčeka, potiahnite roh rámčeka.
- 3 Ťuknutím na položku  a potiahnutím nastavovacej lišty upravíte farebný odtieň.
- 4 Ťuknutím na položku  vytvoríte fotografiu.

Nočný režim

Pomocou tohto režimu môžete fotografovať pri slabom osvetlení bez použitia blesku. S použitím statívu dosiahnete jasnejšie a stabilnejšie výsledky.

- 1 V zozname režimov snímania ťuknite na položku **ĎALŠIE** → **NOC**.
- 2 Ťuknite na  a zariadenie držte stabilne až do skončenia snímania.

Režim dynamického zaostrenia/Režim videa s dynamickým zaostrením

Fotoaparát umožňuje snímať fotografie alebo videá, kde je pozadie rozostrené a objekt jasne vystupuje. Po zhotovení fotografie môžete pridať efekt pozadia a môžete ju aj upravovať.



Dostupné možnosti sa môžu líšiť v závislosti od režimu snímania.



Rozmazanie



Veľký kruh



Otáčanie



Transfokátor





Farebný bod



- Používajte túto funkciu na miestach s dostatočným svetlom.
- Rozostrenie pozadia sa nemusí použiť správne v nasledujúcich situáciách:
 - Zariadenie alebo objekt sa pohybuje.
 - Objekt je tenký alebo priehľadný.
 - Objekt má podobnú farbu ako pozadie.
 - Objekt alebo pozadie sú nevýrazné.

Zvýraznenie objektov pomocou funkcie dynamického zaostrenia



- 1 V zozname režimov snímania postupne ťuknite na položky **ĎALŠIE** → **DYNAM. ZAOSTR.** alebo **DYN. ZAOSTR. VIDEO**.
- 2 Ťuknite na položku  a vyberte požadovaný efekt pozadia.
Ak chcete upraviť intenzitu efektu pozadia, potiahnite pruh úprav doľava alebo doprava.
- 3 Keď sa na obrazovke ukážky zobrazí **Pripravené**, ťuknutím na  nasnímajte fotografiu alebo ťuknutím na  nahrajte video.



Upravovanie pozadia fotografií nasnímaných s dynamickým zaostrením

Máte možnosť tiež upravovať efekt pozadia a intenzitu efektu pozadia pri fotografiách nasnímaných cez funkciu dynamického zaostrenia.

- 1 Zvoľte si fotografiu, ktorú ste zhotovili pomocou funkcie dynamického zaostrenia, a ťuknite na možnosť **Zmeniť efekt pozadia**.
- 2 Vyberte si požadovaný efekt pozadia.
 - Ak chcete upraviť intenzitu efektu pozadia, potiahnite pruh úprav doľava alebo doprava.

- Keď sa v rozmazaných bodoch objaví osvetlenie pozadia, zobrazí sa v zozname efektov ikona  (**Umelecké**). Na zmenu tvaru rozmazania pozadia ťuknite na možnosť  a zvolte si požadovaný tvar.

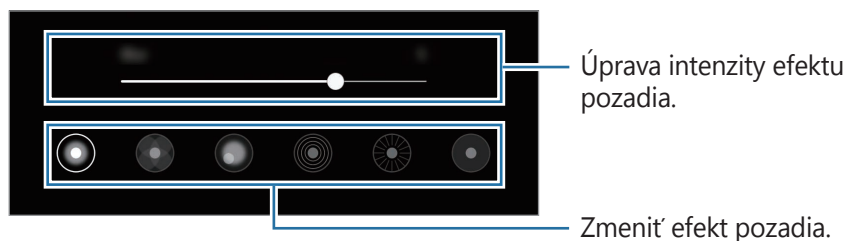

3 Ťuknutím na tlačidlo **Použiť** fotografiu uložte.

Režim super spomaleného záberu

Super spomalený záber je funkcia, ktorá nahráva rýchlo plynúci moment spomalene, aby ste ho mohli oceniť neskôr. Po nahratí sa k videu automaticky pridá hudba na pozadí.



- Niektoré funkcie super spomaleného záberu sa môžu odlišovať v závislosti od modelu.
- Používajte túto funkciu na miestach s dostatočným svetlom. V prípade záznamu videa vo vnútorných prostrediach s nedostatočným alebo slabým osvetlením môže nastať niektorá z nasledujúcich situácií:
 - V dôsledku malého množstva svetla môže byť obrazovka tmavá.
 - Pri určitých svetelných podmienkach môže obrazovka blikať. Ide napríklad o miesta s fluorescentným osvetlením.
 - Môže sa objaviť šum.

- 1 V zozname režimov snímania ťuknite na položku **ĎALŠIE** → **SUPER SPOMAL**.

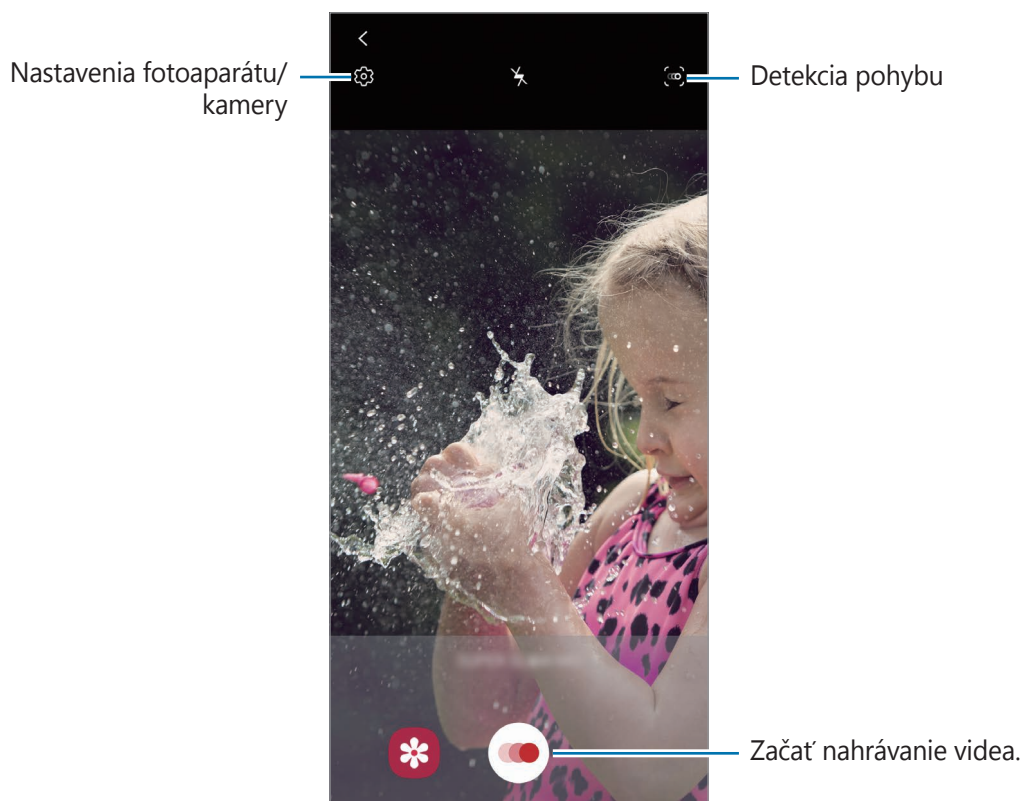

- 2 Ťuknite na položku .

Zariadenie nasníma moment so super spomaleným záberom a uloží ho ako video.

- 3 Na obrazovke s ukážkou ťuknite na miniatúrnu ukážku.

- 4 Ťuknite na položku **Prehrať super spomalené video**.

Počas prehrávania bude video automaticky doplnené náhodnou hudbou na pozadí.

Ak chcete upraviť časť so super spomaleným záberom, presuňte lištu úprav časti doľava alebo doprava.

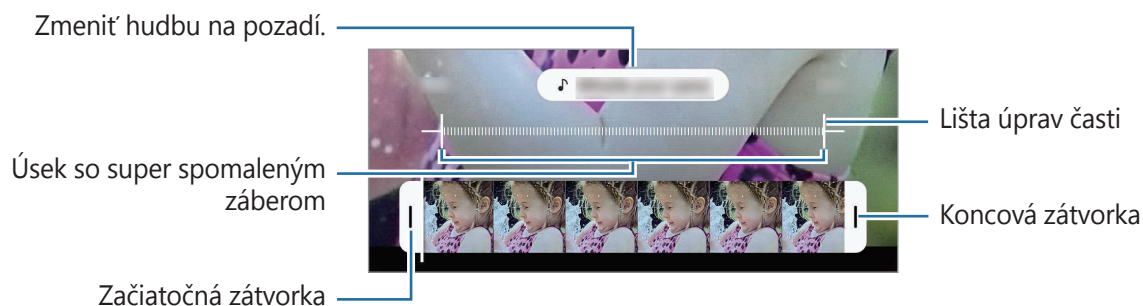

Automatické nahrávanie videí so super spomaleným záberom

Na zachytenie momentu v super spomalenom pohybe ťuknite po rozpoznaní pohybu v oblasti pohybu na možnosť , čím funkciu aktivujete. Aktivuje sa možnosť detekcie pohybu a detekcia pomalého pohybu sa zobrazí na obrazovke ukážky.

Ťuknutím na položku  spustíte nahrávanie. Keď sa deteguje pohyb, zariadenie začne nahrávať so super spomaleným pohybom a nahrávku uloží ako video.



Pri nahrávaní videa pri super spomalenom zábere sa môže spustiť nahrávanie v neželanom momente pri týchto podmienkach:

- Keď sa zariadenie chveje.
- Keď sa v oblasti detekcie pohybu v blízkosti snímaného objektu pohybuje iný objekt.
- Pri nahrávaní pri blikajúcom svetle, napríklad na miestach s fluorescenčným osvetlením.

Režim spomaleného záberu

Video nahrajte na zobrazenie v spomalenom zábere. Vo videu môžete určiť úseky, ktoré sa majú prehrať v spomalenom zábere.

1 V zozname režimov snímania ťuknite na položku **ĎALŠIE** → **SPOMALENÝ POHYB**.

2 Ťuknutím na položku  spustíte nahrávanie.

3 Po skončení nahrávania ťuknutím na tlačidlo  zastavíte nahrávanie.

4 Na obrazovke s ukážkou ťuknite na miniatúrnu ukážku.

5 Ťuknite na položku **Prehrať video pomalého pohybu**.

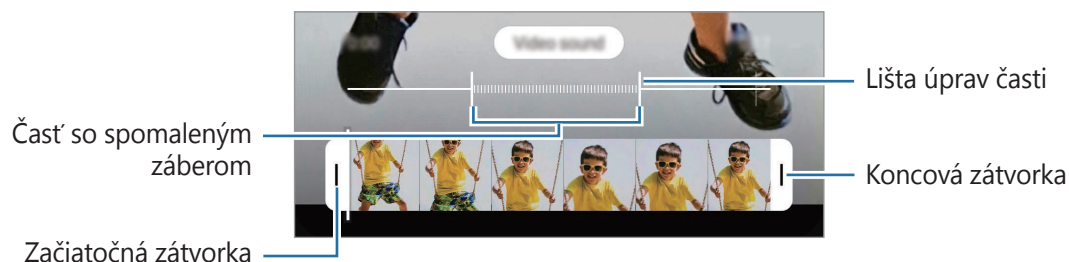

Najrýchlejšia časť videa sa nastaví ako časť so spomaleným záberom a video sa začne prehrávať. V závislosti od videa sa vytvorí až dve časti so spomaleným záberom.

Ak chcete upraviť časť so spomaleným záberom, presuňte lištu úprav časti doľava alebo doprava.



Režim Hyperlapse

Nahrávanie scén, napríklad pohybujúcich sa ľudí alebo prechádzajúcich áut, a ich prezeranie ako zrýchlených videí.

- 1 V zozname režimov snímania ťuknite na položku **ĎALŠIE** → **HYPERČASOZBER**.
- 2 Ťuknite na položku  a vyberte možnosť frekvencie snímok.
Ak frekvenciu snímok nastavíte na možnosť **Automaticky**, zariadenie automaticky upraví frekvenciu snímok v závislosti od meniacej sa frekvencie scény.
- 3 Ťuknutím na položku  spustíte nahrávanie.
- 4 Ak chcete nahrávanie ukončiť, ťuknite na položku .
- 5 Na obrazovke ukážky ťuknite na miniatúru ukážky a ťuknutím na položku **Prehrať hyperčasozbernú snímku** zobrazte video.

Prispôsobenie nastavení fotoaparátu/kamery

Na obrazovke ukážky ťuknite na položku . Niektoré možnosti nemusia byť dostupné v závislosti od režimu snímania.

Inteligentné funkcie

- **Optimalizátor scén:** Nastavenie, aby zariadenie automaticky prispôbovalo nastavenie farieb a využívalo optimalizované efekty na základe subjektu alebo scény.
- **Návrhy snímok:** Nastavenie, aby zariadenie navrhovalo ideálnu kompozíciu pre fotografie rozpoznáním polohy a uhla vášho objektu.
- **Inteligentný uhol selfie:** Nastavte zariadenie na automatické prepínanie na širokouhlé selfie v prípade, ak sú v zábere viac než dvaja ľudia.
- **Skenovať kódy QR:** Aktivácia alebo deaktivácia čítačky kódov QR.

Fotografie

- **Potiah. tlač. uzávierky k okraju:** Vyberte akciu, ktorá sa vykoná po potiahnutí prstom nadol po tlačidle Fotoaparát a podržte.
- **Možnosti ukladania:** Výber, ako chcete uložiť fotografie.

Ťuknutím na prepínač **Ukladať kópie vo formáte RAW** nastavte zariadenie tak, aby ukladalo fotografie ako neskomprimované súbory RAW (formát súboru DNG) v režime Pro. Súbory vo formáte RAW si zachovávajú všetky údaje fotografie pre najvyššiu kvalitu záberu, no zaberajú viac pamäte.



Pri používaní funkcie **Ukladať kópie vo formáte RAW** sa každá z fotografií ukladá v dvoch formátoch, DNG a JPG.

Videá

- **Veľkosť zadného videa:** Výber rozlíšenia pre videá, ktoré chcete snímať zadným fotoaparátom. Vyším rozlíšením sa dosiahne vyššia kvalita videí, ale v pamäti zaberú viac miesta.
- **Veľkosť predného videa:** Výber rozlíšenia pre videá, ktoré chcete snímať predným fotoaparátom. Vyším rozlíšením sa dosiahne vyššia kvalita videí, ale v pamäti zaberú viac miesta.
- **Pokročilé možnosti nahrávania:** Nastavenie zariadenia, aby využívalo pokročilé možnosti záznamu.

Ak aktivujete funkciu **Vysoko efektívne video**, budete môcť nahrávať videá vo formáte High Efficiency Video Codec (HEVC). HEVC videá sa uložia ako komprimované súbory v záujme úspory pamäte zariadenia.

Ak aktivujete funkciu **Video HDR10+**, môžete nahrávať videá v rámci ktorých dôjde k optimalizácii kontrastu a farieb každej scény.



- HEVC videá nie je možné prehrávať na iných zariadeniach ani ich zdieľať online.
 - Videá nasnímané so super spomaleným záberom a spomaleným záberom nie je možné zaznamenať vo formáte HEVC.
 - Na správne prehrávanie videí HDR10+ musí zariadenie podporovať HDR10+.
- **Stabilizácia videa:** Aktivácia funkcie proti otrasom na zníženie alebo odstránenie rozostrenia obrázka v dôsledku otrasov fotoaparátu pri nahrávaní videa.

Užitočné funkcie

- **Automatický HDR:** Snímajte fotografie s výraznými farbami a detailmi aj na jasných a tmavých miestach.
- **Tón selfie:** Nastavenie farebného tónu, ktorý sa použije pri snímaní selfie fotografií.
- **Sledovacie autom. zaostrovanie:** Nastavenie zariadenia tak, aby sledovalo a automaticky zaostri na vybraný objekt. Keď vyberiete objekt na obrazovke ukážky, zariadenie zaostří na daný objekt, aj keď sa objekt pohybuje alebo zmeníte polohu fotoaparátu.



Sledovanie objektu môže zlyhať za nasledujúcich podmienok:

- Objekt je príliš veľký alebo príliš malý.
 - Objekt sa nadmerne pohybuje.
 - Objekt sa nachádza v protisvetle alebo fotografujete na tmavom mieste.
 - Farby a vzory na objekte a pozadí sú rovnaké.
 - Objekt obsahuje horizontálne vzory ako napríklad žalúzie.
 - Fotoaparát sa príliš trasie.
 - Rozlíšenie videa je vysoké.
 - Počas približovania alebo oddiaľovania pomocou optického priblíženia.
- **Fotografie ako na ukážke:** Nastavenie zariadenia tak, aby sa fotografie uložili tak, ako sa zobrazujú na obrazovke ukážky pri nasnímaní predným fotoaparátom bez prevrátenia.
 - **Čiary mriežky:** Zobrazenie vodiacich čiar hľadáča, ktoré pomáhajú dosiahnuť správnu kompozíciu pri snímaní objektov.
 - **Zaznamenanie polohy:** Pripojenie lokalizačnej značky GPS k fotografii.
 - Sila signálu GPS sa môže znížiť na miestach, kde môže byť signál tienený, napríklad medzi budovami, v nízko položených oblastiach alebo za zlého počasia.
 - Fotografie odovzdané na internet môžu obsahovať informácie o vašej polohe. Ak tomu chcete zabrániť, deaktivujte nastavenie značky polohy.
 - **Metódy snímania:** Výber ďalších metód snímania pre snímanie fotografie alebo nahratie videa.
 - **Umiestnenie úložiska:** Výber pamäte na ukladanie dát. Táto funkcia sa zobrazí po vložení pamäťovej karty.
 - **Vynulovať nastavenia:** Resetovanie nastavení fotoaparátu/kamery.
 - **Kontaktujte nás:** Položte otázku alebo si pozrite často kladené otázky.
 - **Fotoaparát – informácie:** Zobrazenie verzie aplikácie Fotoaparát a právnych informácií.

Galéria

Úvod

Zobrazujte obrázky a videá uložené v mobilnom zariadení. Okrem toho môžete spravovať obrázky a videá podľa albumu alebo vytvárať príbehy.

Používanie Galérie

Spustíte aplikáciu **Galéria**.

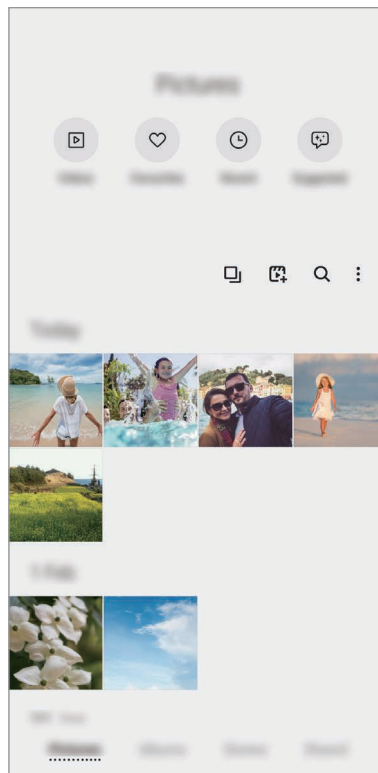

- **Videá:** Zobrazenie videí uložených vo vašom zariadení.
- **Obľúbené:** Zobrazenie obľúbených fotografií a videí.
- **Nedávne:** Zobrazenie najnovších fotografií a videí.
- **Navrhované:** Zobrazenie odporúčaného obsahu.

Zoskupenie podobných obrázkov

Spustíte aplikáciu **Galéria** a ťuknutím na položku  zoskupíte podobné obrázky a zobrazíte len najlepšie zábery ako ukážku obrázkov. Keď ťuknete na ukážku obrázkov, môžete zobraziť všetky obrázky v skupine.



Ikona sa zobrazí len v prípade podobných obrázkov.

Vytváranie filmov

Film vytvorte vybratím obrázkov či videí. Spustíte aplikáciu **Galéria**, ťuknite na , označte súbory, ktoré chcete použiť, a potom ťuknite na možnosť **Vytvoriť film**. Keď vyberiete **Séria momentiek**, zariadenie automaticky skombinuje najlepšie momenty z obrázkov alebo videí a vytvorí film.

Vyhľadávanie obrázkov

Spustíte aplikáciu **Galéria** a ťuknutím na položku  zobrazíte obrázky usporiadané podľa kategórie, ako sú napríklad typy alebo miesta.

Ak chcete vyhľadať obrázky zadaním kľúčových slov, ťuknite na vyhľadávacie pole.

Zobrazenie obrázkov

1 Spustíte aplikáciu **Galéria** a ťuknete na položku **Obrázky**.

2 Vyberte obrázok.



Orezanie obrázkov zväčšením oblasti

- 1 Spustíte aplikáciu **Galéria** a ťuknete na položku **Obrázky**.
- 2 Vyberte obrázok.
- 3 Dvakrát ťuknete alebo roziahnite dva prsty na oblasti, ktorú chcete uložiť, a ťuknete na . Orezaná oblasť sa uloží ako súbor.

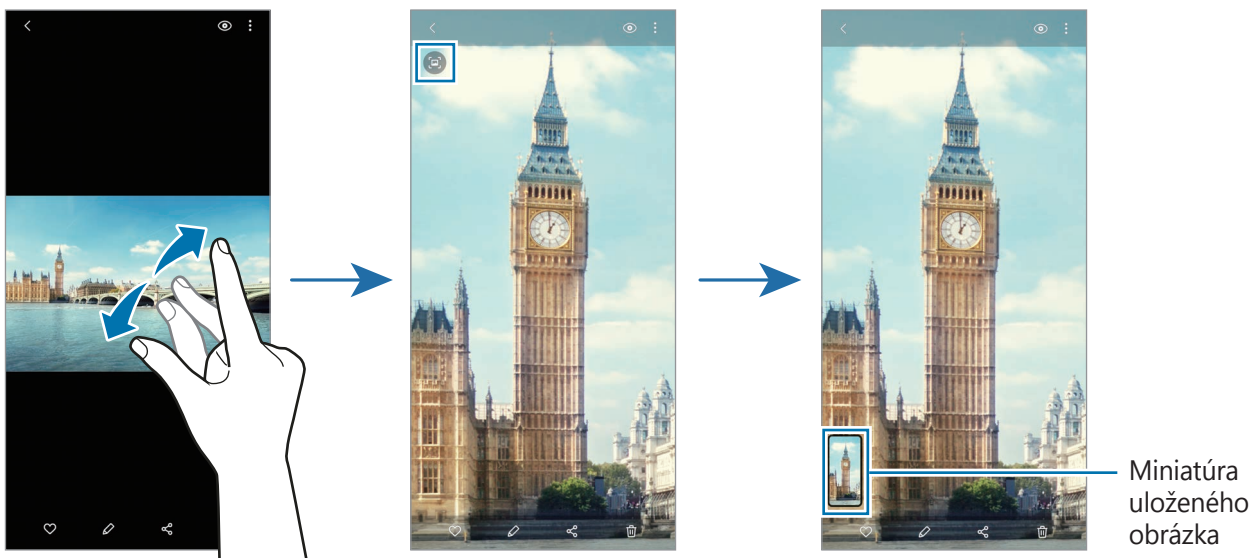

Zobrazenie videí

- 1 Spustíte aplikáciu **Galéria** a ťuknete na položku **Obrázky**.
- 2 Vyberte video, ktoré chcete prehrať.
- 3 Ťuknutím na položku **Prehrať video** spustíte prehrávanie videa.

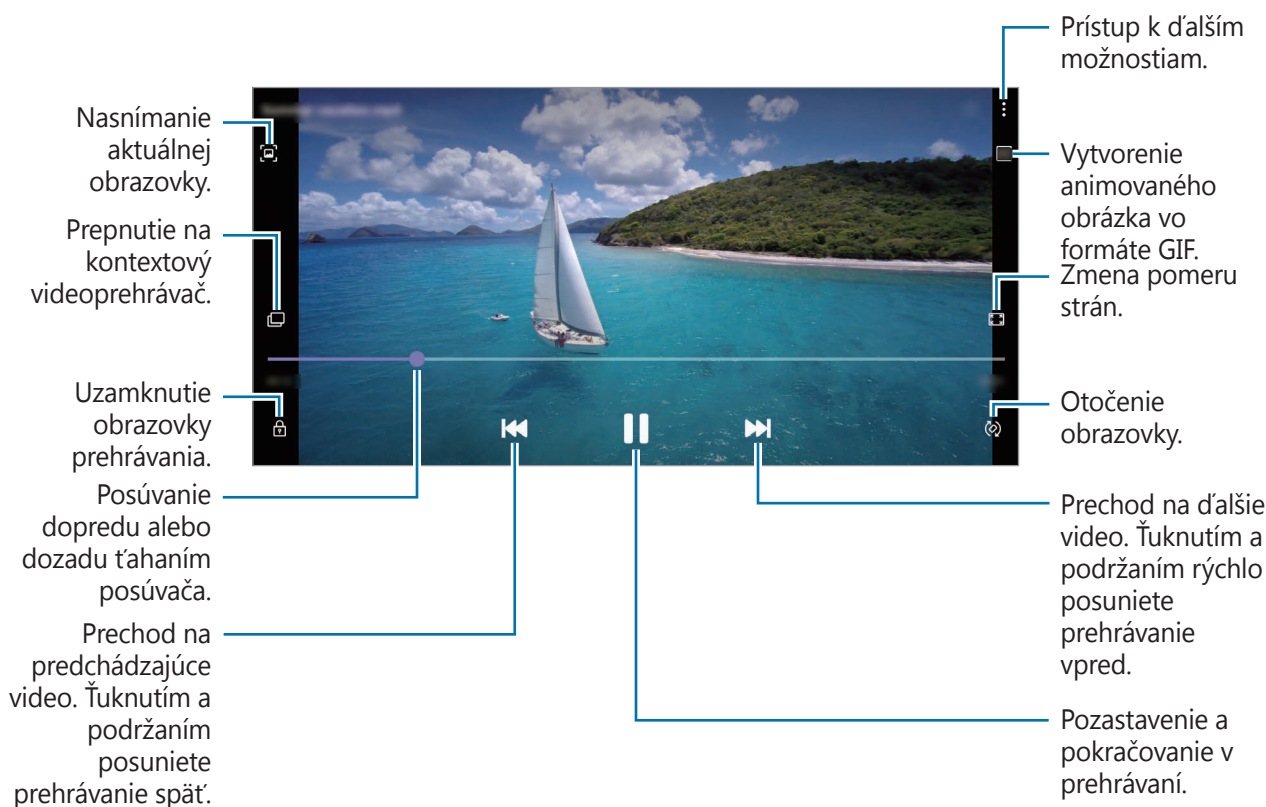

Ak chcete nastaviť jas, prstom ťahajte hore alebo dolu po ľavej strane obrazovky prehrávania, alebo ak chcete nastaviť hlasitosť, prstom ťahajte hore alebo dolu po pravej strane obrazovky prehrávania.

Ak chcete pretáčať dozadu alebo rýchle vpred, na obrazovke prehrávania potiahnite prstom doľava alebo doprava.

Používanie funkcie vylepšenia videa

Vylepšite kvalitu obrazu a zvuku videí a vychutnávajte si jasnejšie a živšie farby. Spustíte aplikáciu **Nastavenia**, ťuknete na položku **Pokročilé funkcie** a ťuknutím na prepínač **Vylepšovanie videí** túto funkciu aktivujete.



- Táto funkcia je k dispozícii len v niektorých aplikáciách.
- Používaním tejto funkcie sa zvýši spotreba energie batérie.

Zobrazovanie albumov

Fotografie a videá si môžete prezerat' usporiadané do priečinkov alebo albumov. Spustíte aplikáciu **Galéria**, ťuknite na položku **Albumy** a potom vyberte album.

Vytváranie albumov

Existuje možnosť pridávať albumy a zoraďovať súbory.

- 1 Spustíte aplikáciu **Galéria** a ťuknite na položku **Albumy**.
- 2 Ťuknite na možnosť  → **Vytvoriť album**.
- 3 Zadajte názov albumu a ťuknite na položku **Vytv.**

Presúvanie fotografií a videí do albumov

- 1 Spustíte aplikáciu **Galéria** a ťuknite na položku **Albumy**.
- 2 Zvoľte si album a ťuknite na možnosť **Prid. pol.**
- 3 Ťuknite na možnosť **Obrázky** alebo ťuknite na **Albumy** a vyberte album s požadovanými obrázkami alebo videami.
- 4 Označte súbory a ťuknite na položku **Hotovo**.
- 5 Ťuknite na položku **Presunúť**.
Súbory sa vymažú z pôvodného priečinka a presunú sa do albumu. Ak chcete skopírovať súbory, ťuknite na položku **Kopírovať**.

Odstránenie albumov

- 1 Spustíte aplikáciu **Galéria** a ťuknite na položku **Albumy**.
- 2 Ťuknite a podržte album, ktorý sa má odstrániť, a ťuknite na položku **Zmazať**.

Vytvorenie skupín albumov

Existuje možnosť pridávať skupiny a zoradovať albumy.

- 1 Spustíte aplikáciu **Galéria** a ťuknete na položku **Albumy**.
- 2 Ťuknete na možnosť  → **Vytvoriť skupinu**.
- 3 Zadajte názov skupiny a ťuknete na položku **Vytv.**
- 4 Vyberte skupinu, ťuknete na položku **Pridať albumy**, označíte albumy a potom ťuknete na položku **Pridať**.



Albumy budú presunuté do príslušnej skupiny.

Zobrazenie príbehov

Keď nasnímate alebo uložíte obrázky a videá, zariadenie načíta ich značky dátumu a polohy, obrázky a videá usporiada a potom vytvorí príbehy. Ak chcete príbehy vytvoriť automaticky, musíte nasnímať a uložiť viacero obrázkov a videí.

Spustíte aplikáciu **Galéria**, ťuknete na položku **Príbehy** a potom vyberte príbeh.

Úprava príbehov

- Ak chcete do príbehu pridať obrázky alebo videá, vyberte príbeh a postupne ťuknete na položky **Fotopríbeh** →  → **Pridať**.
- Ak chcete obrázky alebo videá z príbehu odstrániť, vyberte príbeh, postupne ťuknete na položky **Fotopríbeh** →  → **Upraviť**, označíte obrázky alebo videá, ktoré sa majú odstrániť, a potom ťuknete na položku **Odstrániť z príbehu**.

Odstraňovanie príbehov

- 1 Spustíte aplikáciu **Galéria** a ťuknete na položku **Príbehy**.
- 2 Ťuknete a podržte príbeh, ktorý sa má odstrániť, a ťuknete na položku **Zmazať**.

Synchronizácia obrázkov a videí

Po synchronizácii aplikácie **Galéria** s cloudom sa snímané fotografie a videá budú ukladať aj v cloude. Snímky a videá uložené v cloude si budete môcť prezrieť v aplikácii **Galéria** a aj na iných zariadeniach.

Spustíte aplikáciu **Galéria**, postupne ťuknite na položky **☰** → **Nastavenia** → **Synchronizácia s cloudom** a podľa pokynov na obrazovke dokončíte synchronizáciu. Aplikácia **Galéria** a cloud sa zosynchronizujú.



Keď svoje konto Samsung prepojíte s kontom Microsoft, môžete ako cloudové úložisko nastaviť Microsoft OneDrive.

Odstránenie obrázkov alebo videosúborov

1 Spustíte aplikáciu **Galéria**.

2 Vyberte obrázok alebo video, ktorý chcete odstrániť.

Ak chcete odstrániť niekoľko súborov, ťuknite na súbor na zozname, ktorý chcete odstrániť a podržte a potom ťuknite na ďalšie súbory, ktoré chcete odstrániť.

3 Ťuknite na  alebo na **Zmazať**.

Používanie funkcie koša

Obrázky a videá, ktoré ste odstránili, si môžete ponechať v koši. Súbory sa odstránia po uplynutí určitej doby.

Spustíte aplikáciu **Galéria**, postupne ťuknite na položky **☰** → **Nastavenia** a ťuknutím na prepínač **Kôš** túto funkciu aktivujte.

Na zobrazenie súborov v koši spustíte aplikáciu **Galéria** a potom postupne ťuknite na možnosť **☰** → **Kôš**.

Zóna AR

Úvod

AR zóna poskytuje funkcie súvisiace s AR, napríklad EMOJI AR a AR kresba. Vyberte funkciu a snímajte zábavné fotografie alebo videá.

Spustenie zóny AR

Na spustenie zóny AR použite nasledujúce metódy:

- Spustíte aplikáciu **Zóna AR**.
- Spustíte aplikáciu **Fotoaparát** a postupne ťuknite na položky **ĎALŠIE** → **ZÓNA AR**.



Dostupné funkcie sa môžu líšiť v závislosti od oblasti, poskytovateľa služieb alebo modelu.

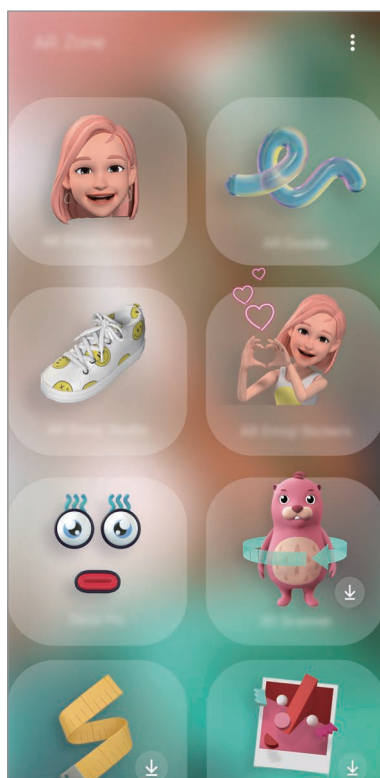

- **Emotik. fot. AR:** Vytvorte emoji, ktoré bude vyzerat' presne ako vy. Zhotovujte fotografie a videá použitím svojich emoji alebo charakterových emoji.
- **AR kresba:** Nahrávajte zábavné videá s virtuálnym rukopisom alebo kresbami na tváre alebo kdekoľvek inde.

- **Emot. štúdio AR:** Upravujte alebo vyzdobujte svoje emoji a vytvárajte oblečenie s vlastnými vzormi a farbami pre svoje emoji.
- **Emotik. nálepky AR:** Pomocou výrazov a akcií svojho emoji si vytvorte vlastné nálepky.
- **Dekorač. obrázky:** Zachytávajte fotografie alebo videá s rôznymi nálepkami.
- **3D skener** (Galaxy S20 Ultra 5G, S20 Ultra, S20+ 5G, S20+): Vytvárajte 3D obrázky objektov, ktoré ste odfotovali, a zdieľajte ich.
- **Rýchle meranie:** Môžete rýchlo a ľahko odmerať veľkosť objektu, výšku osoby alebo vzdialenosť medzi zariadením a objektom.
- **Prepojenie fot.:** Vytvorte si značky AR pridaním informácií, napríklad prepojení alebo hudby, k obrázkom, ktoré chcete. Keď fotoaparát rozpozná tieto značky, môžete si pozrieť informácie, ktoré v sebe skrývajú.

Vytvorenie EMOJI AR

Vytvorte si emoji, ktoré bude vyzerat' presne ako vy. Zhotovujte fotografie a videá použitím svojich emoji alebo charakterových emoji.

Môžete upravovať črty svojho emoji, akými sú tvar tváre alebo účes, a svoje emoji môžete vyzdobiť rôznymi doplnkami. Počas konverzácie sa môžete zábavným spôsobom prezentovať použitím nálepiek svojho emoji.





Vaše emoji



Charakterové emoji

Vytvorenie emoji

Vytvorte emoji, ktoré vyzerá ako vy. Automaticky sa vytvoria nálepky emoji s rôznymi výrazmi.

- 1 Spustíte aplikáciu **Zóna AR** a ťuknete na **Emotik. fot. AR** → .
- 2 Nasmerujte zariadenie tak, aby ste mali tvár zobrazenú na obrazovke a ťuknutím na položku  nasnímate fotografiu.
- 3 Vyberte typ svojho emoji a ťuknite na tlačidlo **Ďalej**.
- 4 Skrúšlite si svoje emoji a ťuknite na položku **Ďalej**.
- 5 Ťuknite na možnosť **Všetko je hotové**.

Vaše emoji a jeho nálepky emoji sa vytvoria. Ďalšie informácie o nálepkách emoji nájdete v časti [Emotik. nálepky AR](#).

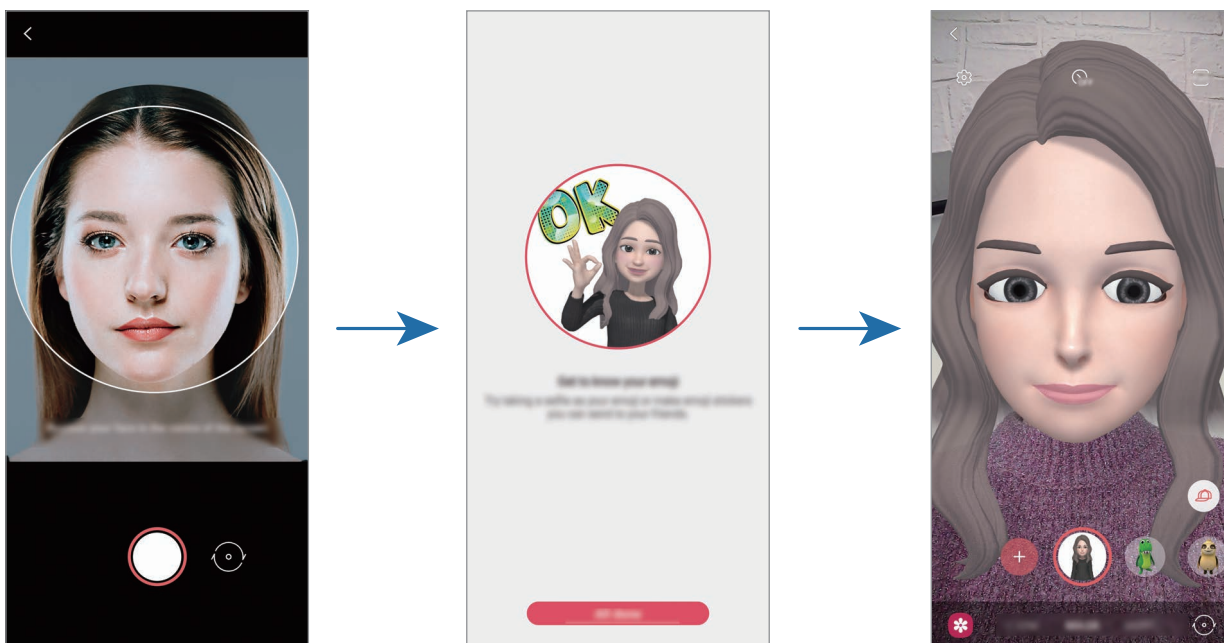

Funkciu **Emotik. fot. AR** možno používať pri prednom aj zadnom fotoaparáte. Na prepnutie medzi fotoaparátmi potiahnite prstom po ukážkovej obrazovke nahor alebo nadol.

Odstránenie emoji

Spustíte aplikáciu **Zóna AR** a ťuknete na **Emotik. fot. AR**. Ťuknite na  → **Spravovať emotikony**, označte emoji, ktoré chcete odstrániť, a potom ťuknite na položku **Odstrániť**. Emoji a jeho nálepky emoji sa vymažú.

Emotik. fot. AR

Snímanie fotografií alebo videí s vašimi emoji

Vytvorte si zábavné fotografie alebo videá použitím svojich emoji pomocou rôznych režimov snímania.



SCÉNA



MASKA

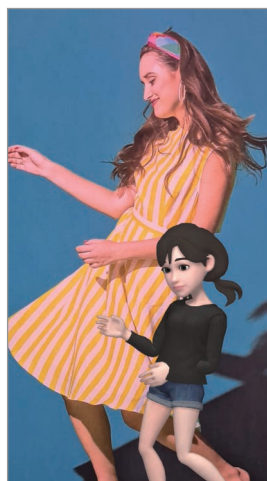

ZRKADLO



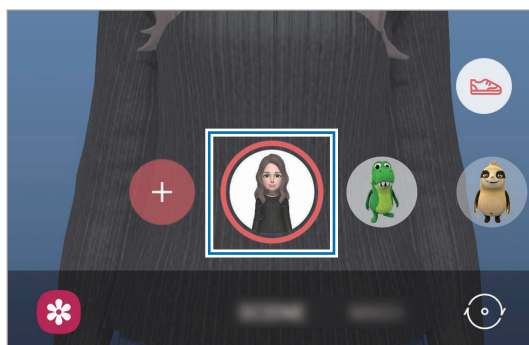

PREHRÁVANIE

- 1 Spustíte aplikáciu **Zóna AR** a ťuknete na **Emotik. fot. AR**.
- 2 Vyberte si emoji, ktoré chcete použiť.



- 3 Vyberte si režim, ktorý chcete použiť.
 - **SCÉNA:** Vaše emoji bude napodobňovať vaše výrazy.
 - **MASKA:** Tvár vášho emoji sa objaví vašej tvári, čo bude vyzerat' akoby ste mali nasadenú masku.
 - **ZRKADLO:** Vaše emoji bude napodobňovať pohyby vášho tela.
 - **PREHRÁV.** Vaše emoji sa pohybuje na reálnom pozadí.

- 4 Ťuknutím na položku  vytvoríte fotografiu a ťuknutím a podržaním položky  nahráte video.



Zaznamenané fotografie a videá si môžete zobrazit' a zdieľať ich prostredníctvom aplikácie **Galéria**.

Snímanie fotografií alebo videí s charakterovými Emoji

Postavičky vlastného animovaného Emoji budú napodobňovať vaše výrazy.

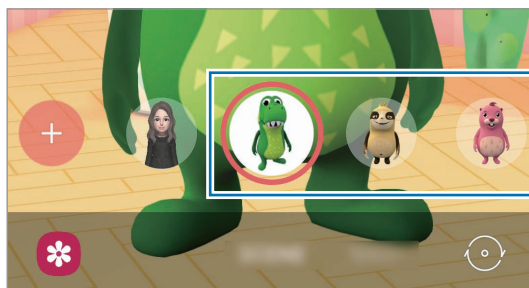
- 1 Spustíte aplikáciu **Zóna AR** a ťuknite na **Emotik. fot. AR**.
- 2 Vyberte charakterové Emoji, ktoré chcete použiť.









- 3 Ťuknutím na položku  vytvoríte fotografiu a ťuknutím a podržaním položky  nahráte video.

Zaznamenané fotografie a videá si môžete zobrazit' a zdieľať ich prostredníctvom aplikácie **Galéria**.

Emotik. nálepky AR

Pomocou výrazov a akcií vášho emoji si vytvorte vlastné nálepky. Nálepky svojho emoji môžete používať pri posielaní správ alebo na sociálnej sieti.

Vytváranie vlastných nálepiek

- 1 Spustíte aplikáciu **Zóna AR** a ťuknite na **Emotik. nálepky AR**.
- 2 V dolnej časti obrazovky ťuknite na položku **Vytv. vlastné nálepky**.
- 3 Nálepky si ľubovoľne upravte.
 -  : Pridanie nálepiek.
 -  : Výber pozadia nálepky.
 -  : Výber výrazu.
 -  : Výber akcie.
 -  : Zadanie textu.
 -  : Písanie alebo kreslenie na nálepky.
- 4 Ťuknite na položku **Uložiť**.

Vytvorené nálepky si môžete zobrazit' ťuknutím na možnosť **Vlastné**.

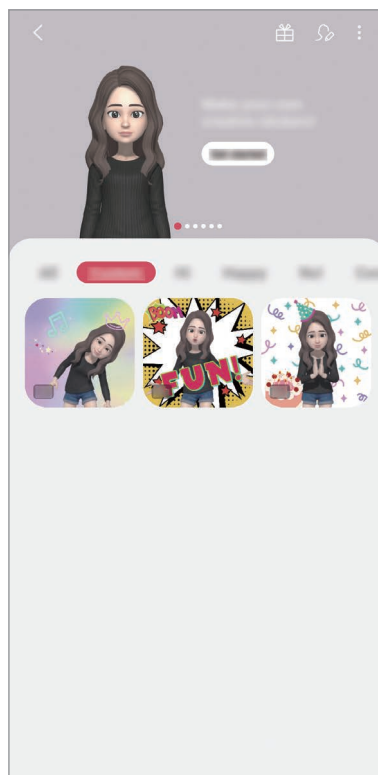



Používanie nálepiek vášho emoji v chatoch

Nálepky svojho emoji môžete používať počas konverzácie prostredníctvom správ alebo na sociálnej sieti. Nasledujúce kroky sú príkladmi používania nálepiek vášho emoji v aplikácii **Správy**.

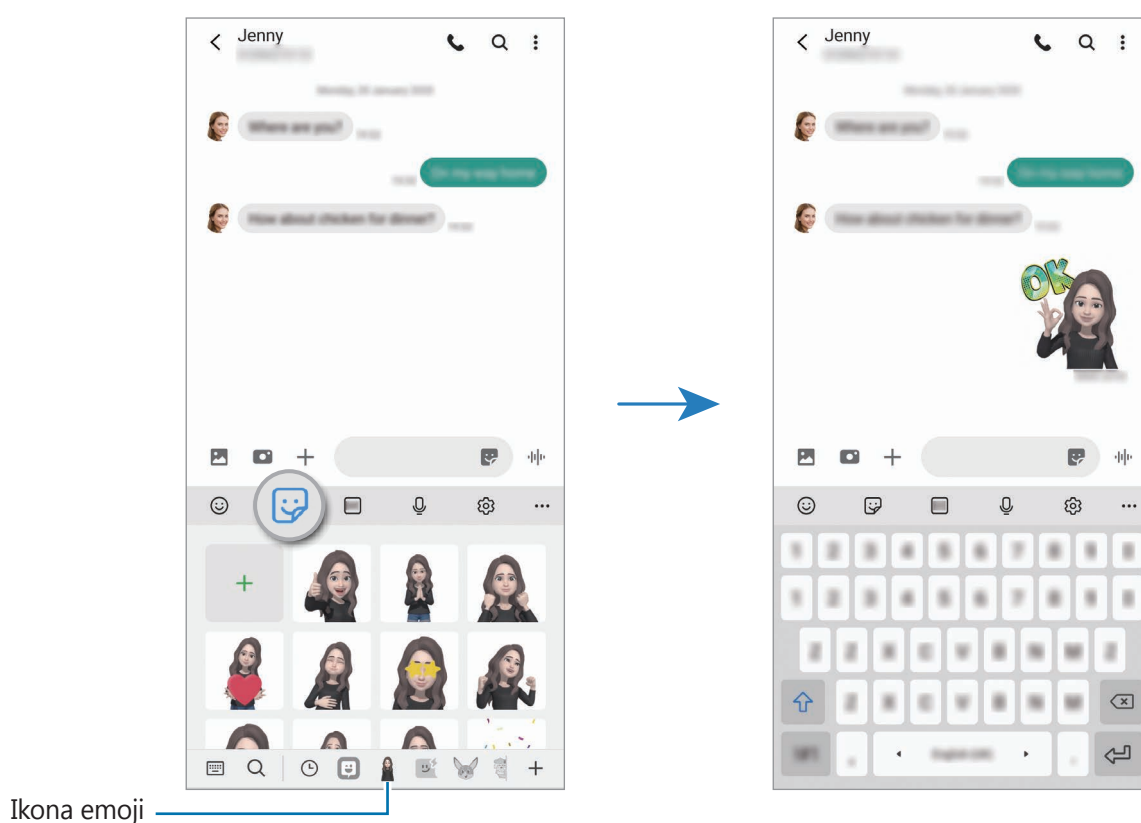
- 1 Pri zostavovaní správy v aplikácii **Správy** ťuknite na položku  na klávesnici Samsung.
- 2 Ťuknite na ikonu emoji.
- 3 Vyberte jednu z nálepiek vášho emoji.
Nálepka emoji sa vloží.



Odstránenie nálepiek emoji

Na klávesnici Samsung ťuknite na možnosť , ťuknite na položku  v spodnej časti klávesnice a potom ťuknite na **Spravovať súbory nálepiek**. Vyberte nálepky emoji, ktoré chcete odstrániť, a ťuknite na položku **Odstrániť**.

Emot. štúdio AR

Upravujte alebo vyzdobujte svoje emoji v štúdiu EMOJI AR. Pre svoje emoji môžete vytvárať aj oblečenie s vlastnými vzormi a farbami.



Dostupné možnosti sa môžu líšiť v závislosti od oblasti alebo poskytovateľa služieb.

Spustíte aplikáciu **Zóna AR** a ťuknete na **Emot. štúdio AR**. Zobrazí sa štúdio EMOJI AR.

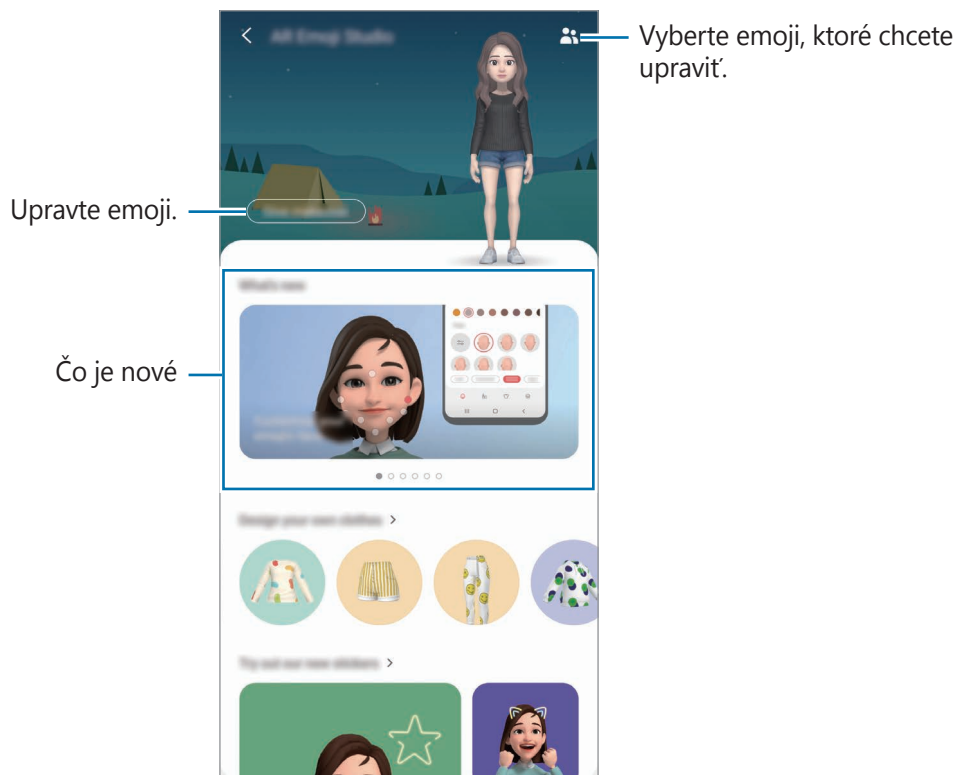

Navrhovanie oblečenia vášho emoji

- 1 Spustíte aplikáciu **Zóna AR** a ťuknete na **Emot. štúdio AR**.
- 2 Ťuknete na položku **Navrhnite si vlastné šaty**.
- 3 Vyberte typ oblečenia a vyberte obrázok alebo vzor, ktorý chcete použiť.
Ak ťuknete na položku **Galéria**, môžete navrhovať oblečenie s použitím obrázkov uložených v zariadení.
- 4 Navrhnete svoj outfit a ťuknete na tlačidlo **Uložiť**.
Po zobrazení vyskakovacieho okna ťuknete na **Vyskúšať**. Potom uvidíte svoje emoji v outfite, ktorý ste navrhli.

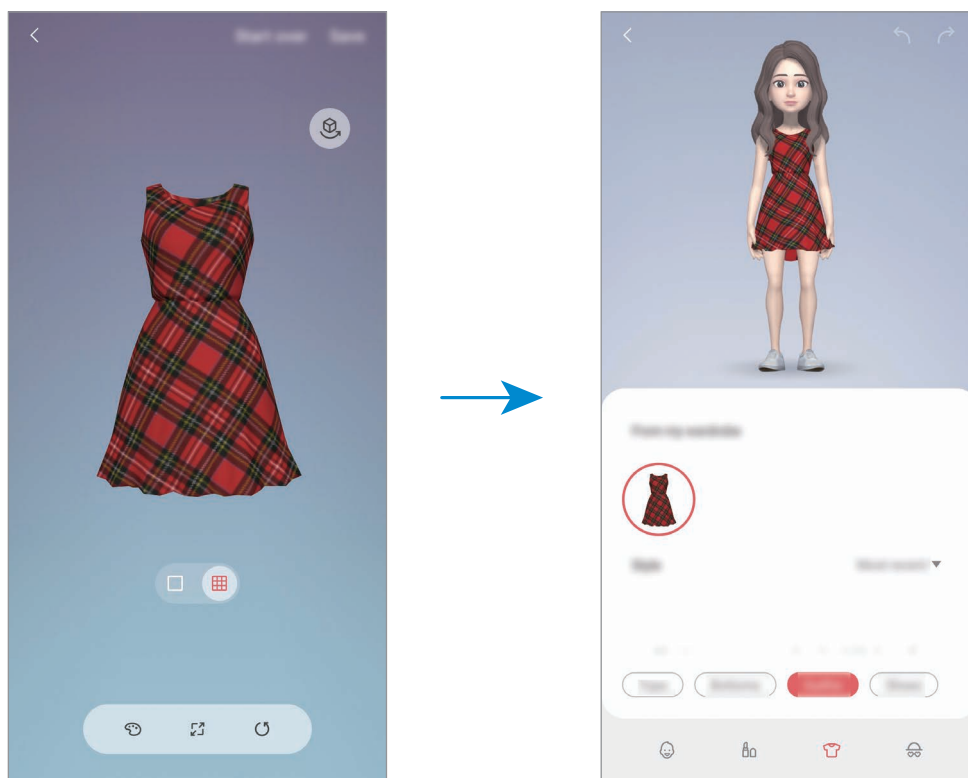

AR kresba

Nahrávajte zábavné videá s virtuálnym rukopisom alebo kresbami na tváre ľudí alebo domácich zvierat (mačiek a psov) alebo kdekoľvek inde. Keď fotoaparát rozpozná tvár alebo priestor, čmáranice na tvári budú sledovať jej pohyb. Čmáranice na pozadí zostanú na rovnakom mieste aj pri posunutí fotoaparátu.

1 Spustíte aplikáciu **Zóna AR** a ťuknete na **AR kresba**.

Keď fotoaparát rozpozná objekt, na obrazovke sa zobrazí obrazovka rozpoznávania.

2 Píšte alebo kreslite do oblasti rozpoznania.

- Ak prepnete na zadný fotoaparát, môžete písať alebo kresliť aj mimo oblasti rozpoznávania.
- Ak ťuknete na možnosť  a potom začnete s čmáranicami, môžete sa nahráť.

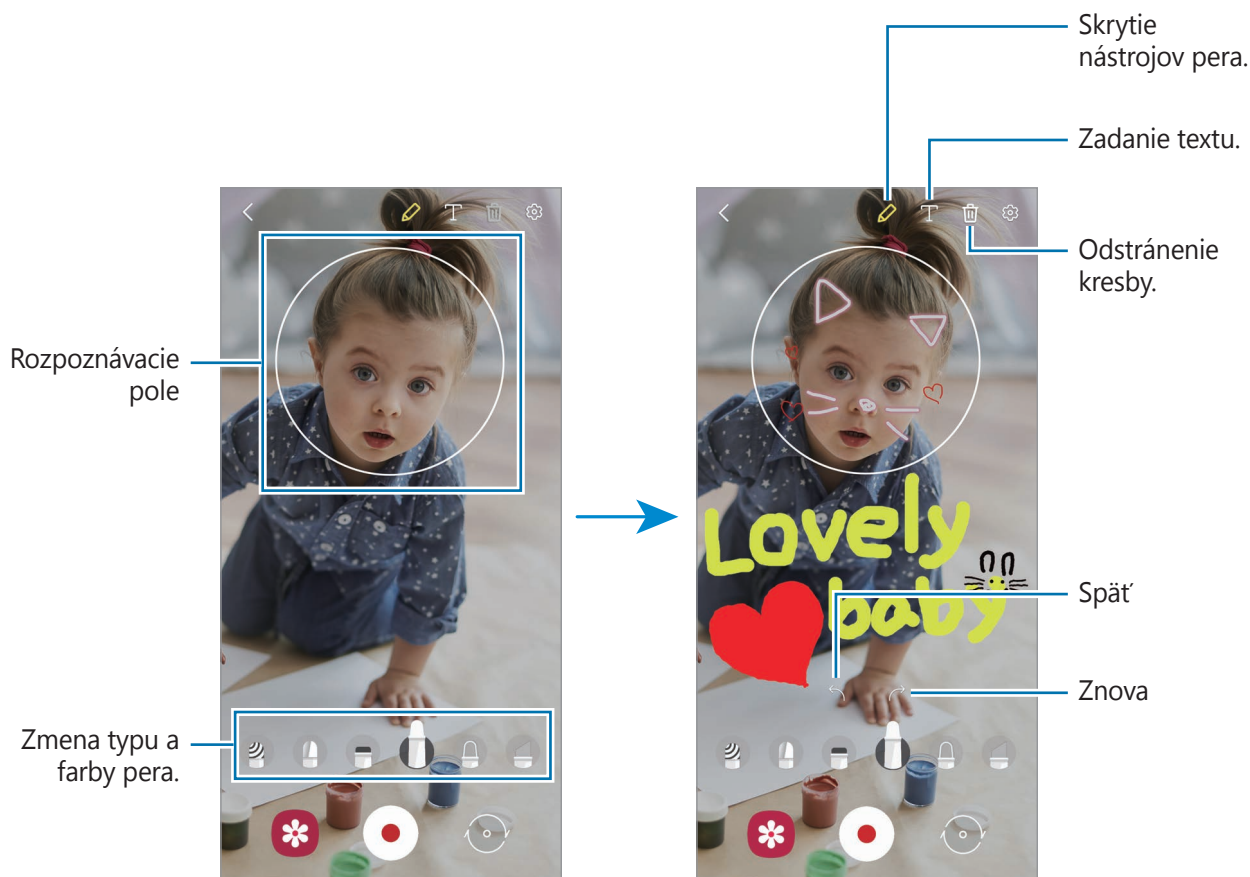

3 Ťuknutím na položku nahráte video.

4 Ťuknutím na položku zastavte záznam videa.

Video si môžete prehrať a zdieľať v **Galéria**.

Dekorač. obrázky

Zachytávajúce fotografie alebo videá s rôznymi nálepkami.

- 1 Spustíte aplikáciu **Zóna AR** a ťuknete na **Dekorač. obrázky**.
- 2 Vyberte nálepku, ktorú chcete použiť.

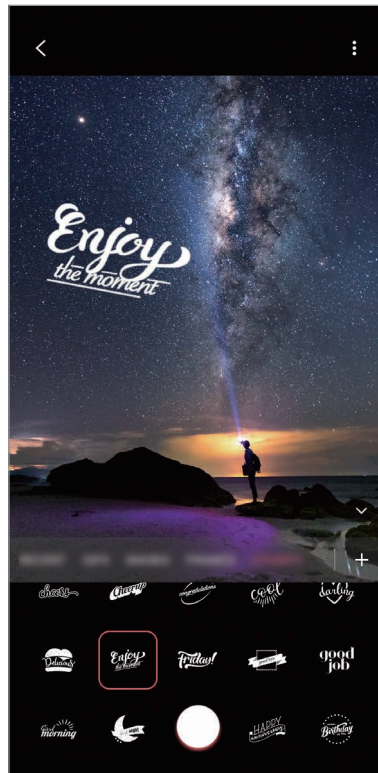

- 3 Ťuknutím na položku vytvoríte fotografiu a ťuknutím a podržaním položky nahráte video.

Zaznamenané fotografie a videá si môžete zobrazit' a zdieľať ich prostredníctvom aplikácie **Galéria**.

Rýchle meranie

Môžete rýchlo a ľahko odmerať veľkosť objektu, výšku osoby alebo vzdialenosť medzi zariadením a objektom.

- 1 Spustíte aplikáciu **Zóna AR** a ťuknete na **Rýchle meranie**.
- 2 Nasmerujete fotoaparát na objekt, aby ste mohli zmerať jeho veľkosť a vzdialenosť.
Na displeji sa zobrazia výsledky merania.



Ak chcete používať Rýchle meranie, musíte sa prihlásiť do svojho účtu Google.

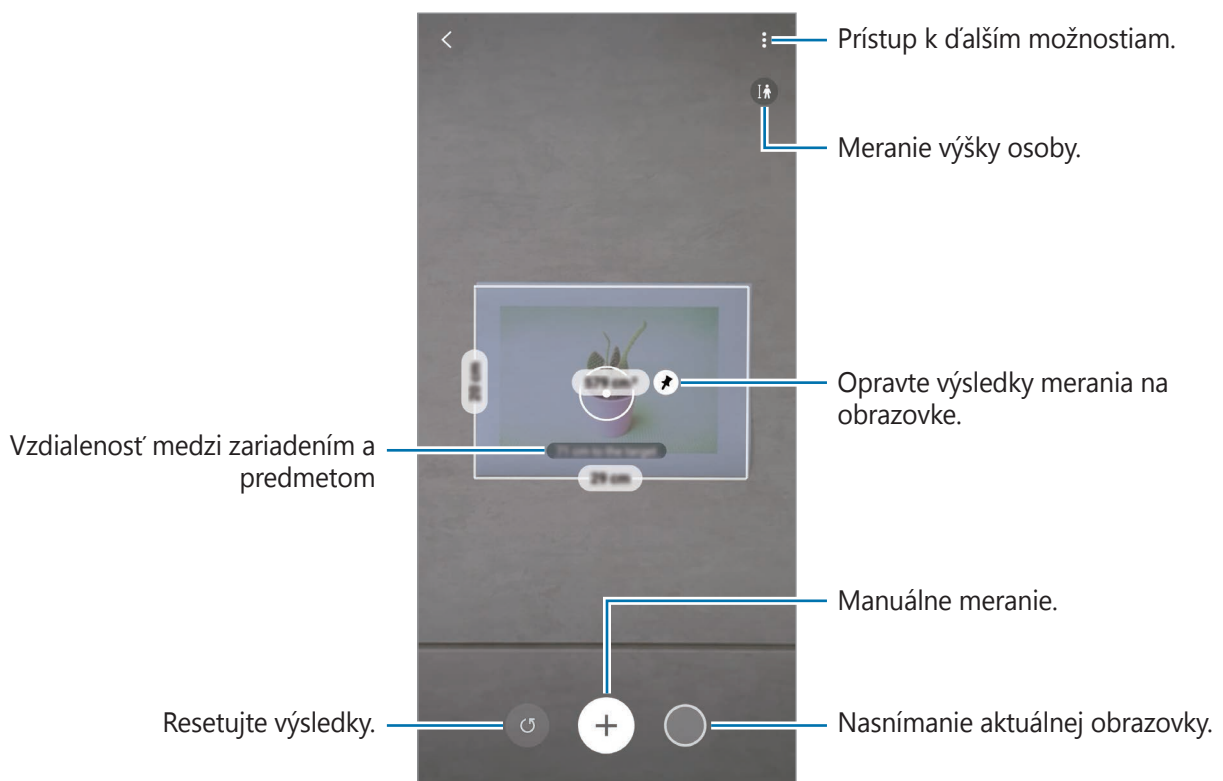

Manuálne meranie

Veľkosť a vzdialenosť objektu môžete merať manuálne.

- 1 Spustíte aplikáciu **Zóna AR** a ťuknete na **Rýchle meranie**.
- 2 Nasmerujete kruh do stredu obrazovky na počiatkový bod objektu.

3 Ťuknite na položku .

Počiatočný bod sa opraví na obrazovke.

4 Pohybom zariadenia spustíte meranie.

Ťuknutím na  opravíte výsledky merania na obrazovke.

Always On Display

Môžete zobrazovať informácie, napríklad hodiny alebo kalendár, alebo ovládať prehrávanie hudby na obrazovke, keď je vypnutá.

Okrem toho môžete kontrolovať oznámenia na nové správy alebo zmeškané hovory.

Funkcia Always On Display je nastavená tak, aby sa zobrazila, len keď ťuknete na displej. Ak chcete zmeniť nastavenia tak, aby došlo k zobrazovaniu neustále alebo len počas stanoveného času, spustíte aplikáciu **Nastavenia**, ťuknete na možnosť **Zamknutá obrazovka** → **Always On Display** a potom si zvolíte požadovaný režim.



Jas funkcie Always On Display sa môže automaticky zmeniť v závislosti od podmienok osvetlenia.

Otváranie oznámení vo funkcii Always On Display

Keď dostanete oznámenia o prijatej správe, zmeškanom hovore alebo oznámenie aplikácie, ikony oznámení sa zobrazia vo funkcii Always On Display. Oznámenie zobrazíte dvojitým ťuknutím na ikonu oznámenia.

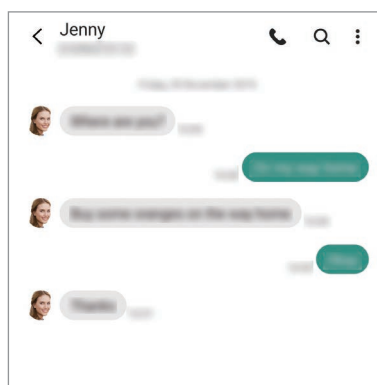
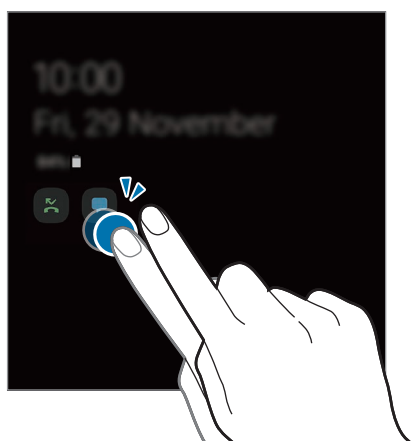

Ak je obrazovka zamknutá, musíte ju odomknúť, aby ste si mohli prečítať oznámenia.

Deaktivácia funkcie Always On Display

Otvorte panel oznámení, potiahnite nadol a potom ťuknutím na položku **Always On Display** túto funkciu deaktivujte. Prípadne spustíte aplikáciu **Nastavenia**, ťuknite na položku **Zamknutá obrazovka** a potom ťuknutím na prepínač **Always On Display** túto funkciu deaktivujte.

Bočný displej

Úvod

Bočné panely poskytujú rýchly prístup k vašim obľúbeným aplikáciám a funkciám.

Používanie bočných panelov



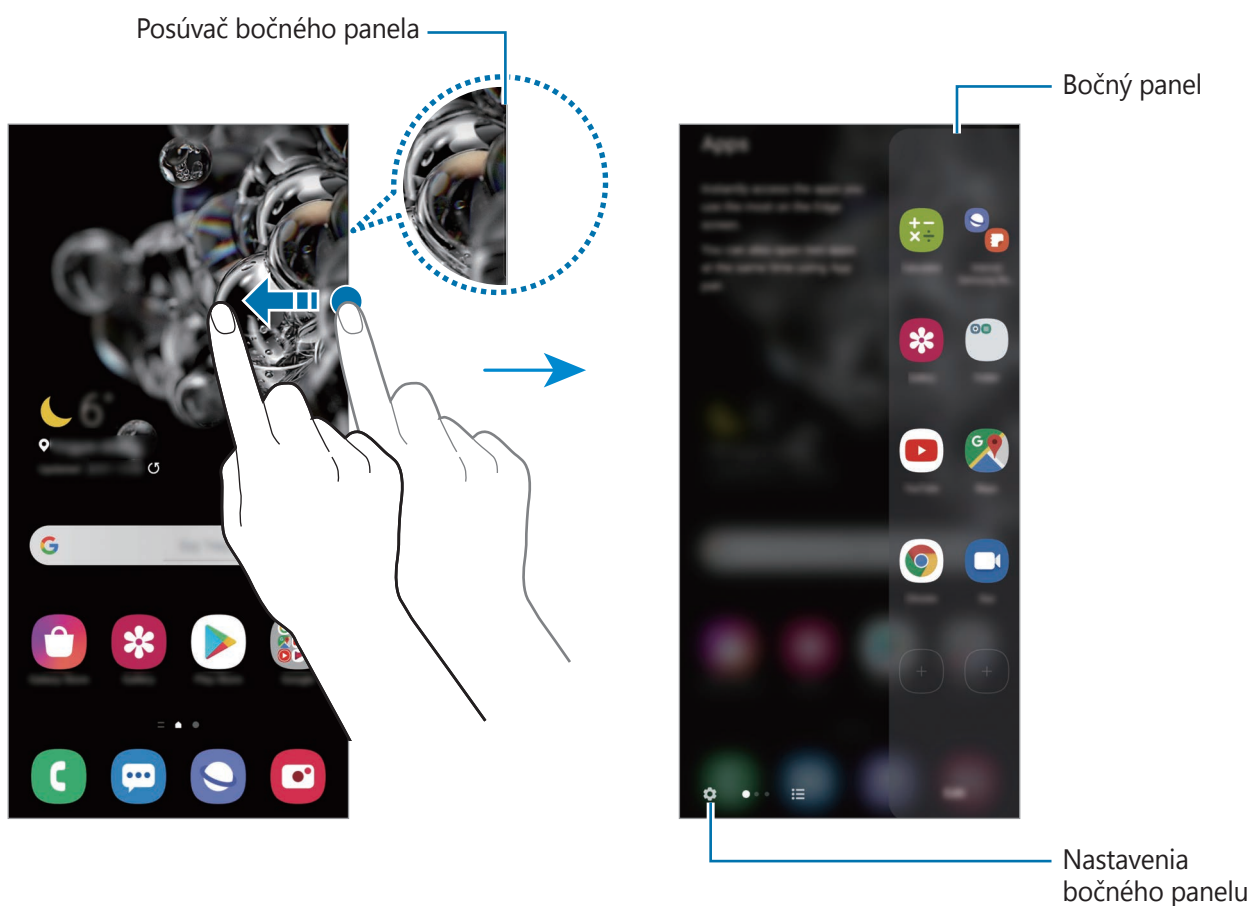

Potiahnite ponuku bočného panela do stredu displeja.

Ak posúvač bočného panelu nie je viditeľný, spustíte aplikáciu **Nastavenia**, postupne ťuknite na položky **Displej** → **Bočný displej** a ťuknutím na prepínač **Bočné panely** túto funkciu aktivujte.





Úprava bočných panelov

Vyberte panely, ktoré sa zobrazia na bočnom displeji, alebo ich upravte.

- 1 Potiahnite ponuku bočného panela do stredu displeja.
- 2 Ťuknutím na položku  otvorte obrazovku nastavení bočného panela.
- 3 Začiarknite bočné panely, ktoré chcete zobrazit'.
 - Ak chcete panel upraviť, ťuknite na položku **Upraviť**.
 - Ak chcete prevziať ďalšie panely, ťuknite na položku **Galaxy Store**.
 - Ak chcete zmeniť usporiadanie panelov, postupne ťuknite na položky  → **Zmeniť poradie** a presuňte   na iné miesto.

Nastavenie ponuky bočného panelu

Umiestnenie, veľkosť, priehľadnosť alebo nastavenia vibrovania posúvača je možné zmeniť.



Potiahnite ponuku bočného panela do stredu displeja. Potom postupne ťuknite na položky  →  → **Nastavenia rukoväti**.

Moje aplikácie

Často používané aplikácie môžete rýchlo spúšťať.

- 1 Potiahnite ponuku bočného panela do stredu displeja.
- 2 Ak chcete spustiť aplikáciu, vyberte ju na paneli Moje aplikácie.

Úprava bočného panelu Moje aplikácie

- Ak chcete pridať aplikáciu, ťuknite na  na paneli a v zozname aplikácií ťuknite na príslušnú aplikáciu.
- Ak chcete vytvoriť priečinok na paneli, ťuknite na  na paneli, ťuknite a podržte aplikáciu, ktorá sa nachádza v zozname, a potom ju presuňte na inú aplikáciu na bočnom paneli Moje aplikácie.
- Ak chcete aplikáciu odstrániť, ťuknite na aplikáciu na paneli, podržte na nej prst a presuňte ju do časti **Odstrániť** v hornej časti panela.
- Ak chcete zmeniť poradie aplikácií, ťuknite na aplikáciu, podržte na nej prst a presuňte ju na iné miesto.



Panel Moje aplikácie môžete upravovať aj po ťuknutí na položku **Upraviť**.

Pridávanie párov aplikácií

Pridajte dve často používané aplikácie, napríklad prehrávač videí a Messenger, na panel Moje aplikácie a jedným ťuknutím ich spúšťajte spolu v rozdelenom zobrazení. Viac informácií o rozdelenom zobrazení nájdete v časti [Rozdelené zobrazenie na displeji](#).

- 1 Potiahnite ponuku bočného panela do stredu displeja.
- 2 Na paneli Moje aplikácie postupne ťuknite na položky  → **Vytv. pár aplikácií**.
- 3 Zo zoznamu vyberte dve aplikácie.
V rozdelenom zobrazení sa prvá aplikácia zobrazí v hornej časti obrazovky a druhá v dolnej časti obrazovky.
- 4 Ťuknite na položku **Hotovo**.

Bočné osvetlenie

Môžete nastaviť, aby zariadenie osvetlilo okraje obrazovky a zobrazilo kontextové okno, keď dostanete oznámenia, napríklad nové správy.

Keď sa kontextové okno zobrazí počas používania aplikácie, presuňte okno smerom dolu, aby ste si mohli rýchlo pozrieť obsah a vykonať dostupné akcie.

Spravovanie oznámení, ktoré sa majú zobrazíť ako rozsvietenie okrajov obrazovky

- 1 Spustite aplikáciu **Nastavenia**, postupne ťuknite na položky **Displej** → **Bočný displej** → **Bočné osvetlenie** a ťuknutím na prepínač túto funkciu aktivujte.
- 2 Ťuknite na položku **Zvoliť aplikácie** a ťuknite na prepínače vedľa aplikácií, z ktorých chcete prijímať oznámenia formou bočného osvetlenia.



Niektoré oznámenia sa nemusia zobrazovať, pretože osvetlenie okraja závisí od typov oznámení.

Zobrazenie oznámení v kontextovom okne

Keď dostanete oznámenie s bočným osvetlením, otvorením kontextového okna môžete rýchlo zobrazit' jeho obsah a vykonať dostupné činnosti. Napríklad ak dostanete správu počas sledovania videa alebo hrania hry, môžete si zobrazit' správu a reagovať na ňu bez prepnutia obrazovky.

Keď dostanete oznámenie s bočným osvetlením počas používania aplikácie, potiahnite oznámenie dolu.

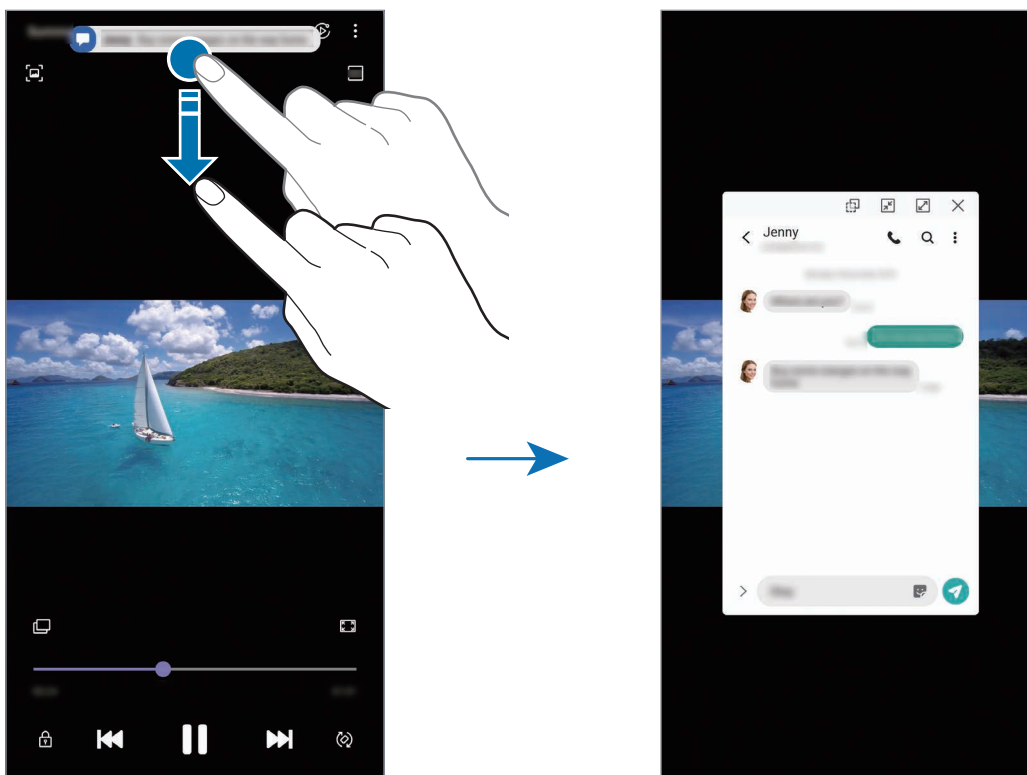

Táto funkcia je dostupná len pri aplikáciách, ktoré podporujú funkciu viacerých okien a osvetlenia okrajov. Ak chcete zobrazit' podporované aplikácie, spustíte aplikáciu **Nastavenia**, postupne ťuknite na položky **Displej** → **Bočný displej** → **Bočné osvetlenie** → **Zvoliť aplikácie**.

Viac okien

Úvod

Funkcia Viac okien umožňuje naraz spustiť dve aplikácie v rozdelenom zobrazení na displeji. V kontextovom okne môžete tiež naraz spustiť viac aplikácií.



Niektoré aplikácie nemusia túto funkciu podporovať.

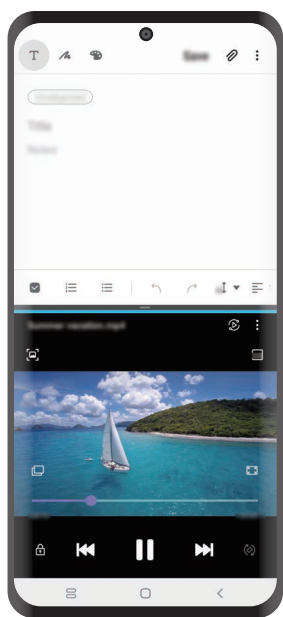

Rozdelené zobrazenie na displeji

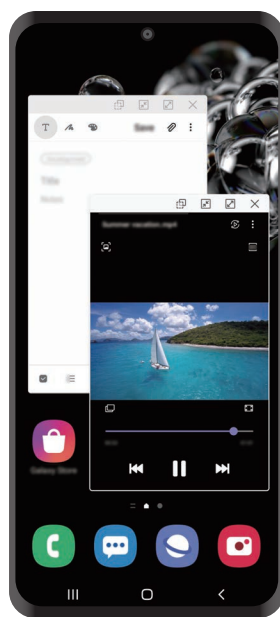

Kontextové zobrazenie

Rozdelené zobrazenie na displeji

- 1 Ťuknutím na tlačidlo Naposledy spustené aplikácie otvoríte zoznam nedávno používaných aplikácií.
- 2 Potiahnite prstom po obrazovke smerom doľava alebo doprava, ťuknite na ikonu aplikácie a potom ťuknite na položku **Otvoriť v zobrazení s rozdelenou obrazovkou**.

V hornom okne sa zobrazí vybraná aplikácia.

- 3 V spodnom okne vyberte potiahnutím doľava alebo doprava ďalšiu aplikáciu, ktorá sa má spustiť.

Ak chcete spustiť aplikácie, ktoré sa nenachádzajú v zozname naposledy použitých aplikácií, ťuknite na tlačidlo Domov alebo tlačidlo Späť a vyberte aplikáciu.

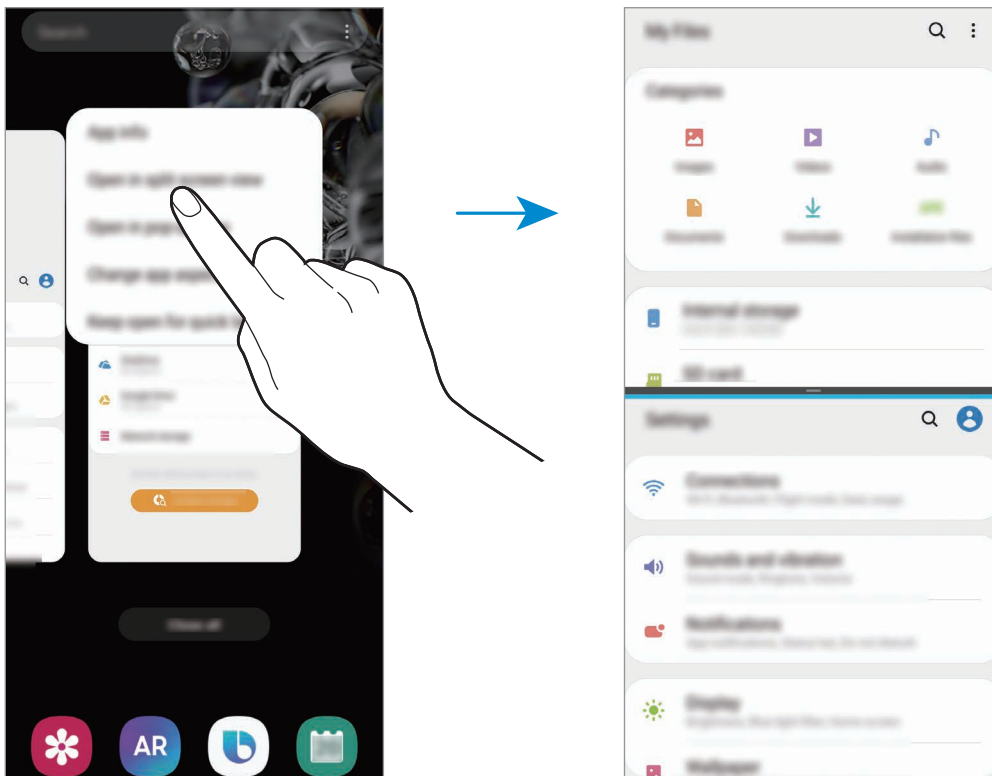

Nastavenie veľkosti okna

Potiahnutím pruhu medzi oknami aplikácií nahor alebo nadol môžete upravovať veľkosť okien. Keď pruh medzi oknami aplikácií potiahnete k hornému alebo spodnému okraju displeja, okno sa maximalizuje.

Kontextové zobrazenie

- 1 Ťuknutím na tlačidlo Naposledy spustené aplikácie otvoríte zoznam nedávno používaných aplikácií.
- 2 Potiahnite prstom po obrazovke smerom doľava alebo doprava, ťuknite na ikonu aplikácie a potom ťuknite na položku **Otvoriť v kontextovom zobrazení**.

Obrazovka aplikácií sa zobrazí v kontextovom zobrazení.

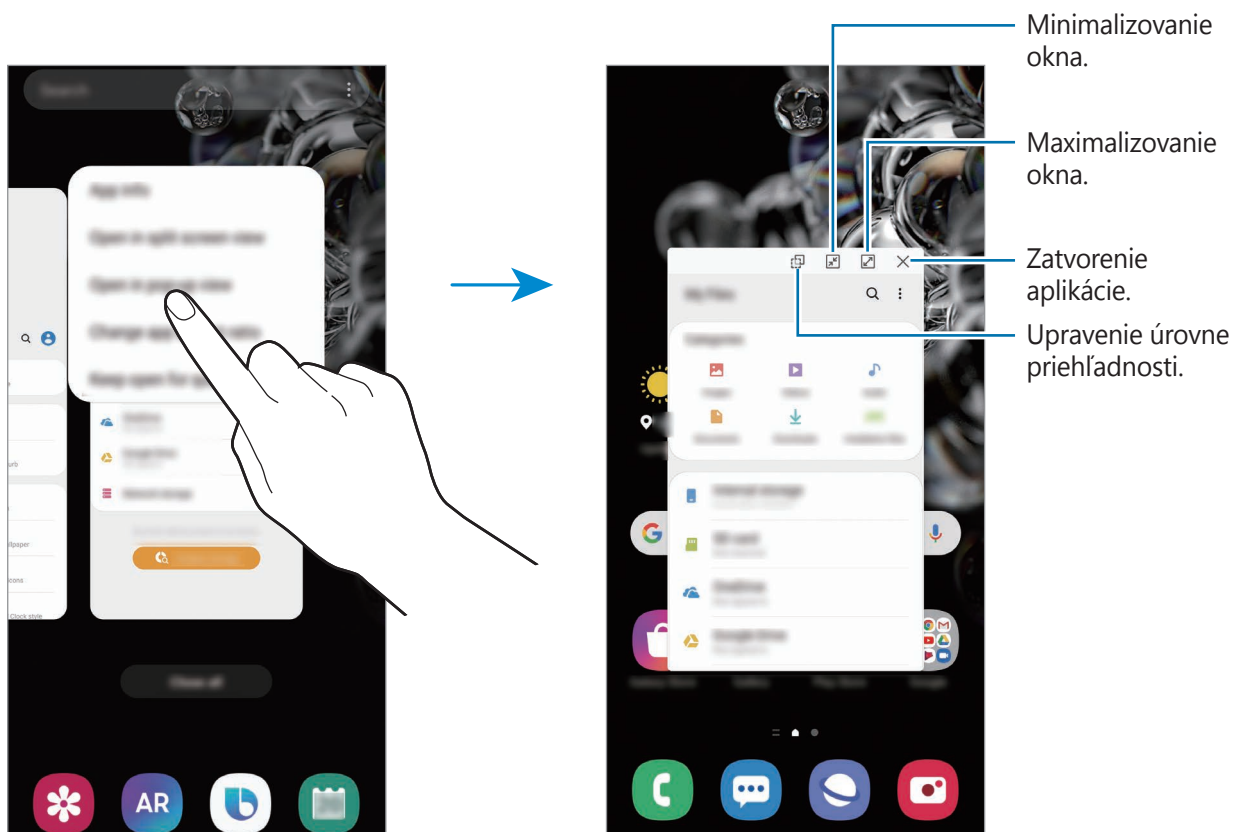

Presúvanie kontextových okien

Ak chcete kontextové okno presunúť, ťuknite na panel nástrojov v okne a presuňte ho na nové miesto.

Samsung Daily

Umožňuje prehliadanie najnovších správ a rôzneho obsahu, napríklad videí a hier.







- Ak chcete používať Samsung Daily, zariadenie musí byť pripojené k sieti Wi-Fi alebo mobilnej sieti.
- Ak chcete úplne používať túto funkciu, musíte sa prihlásiť do konta Samsung.

1 Na domovskej obrazovke potiahnite prstom doprava.

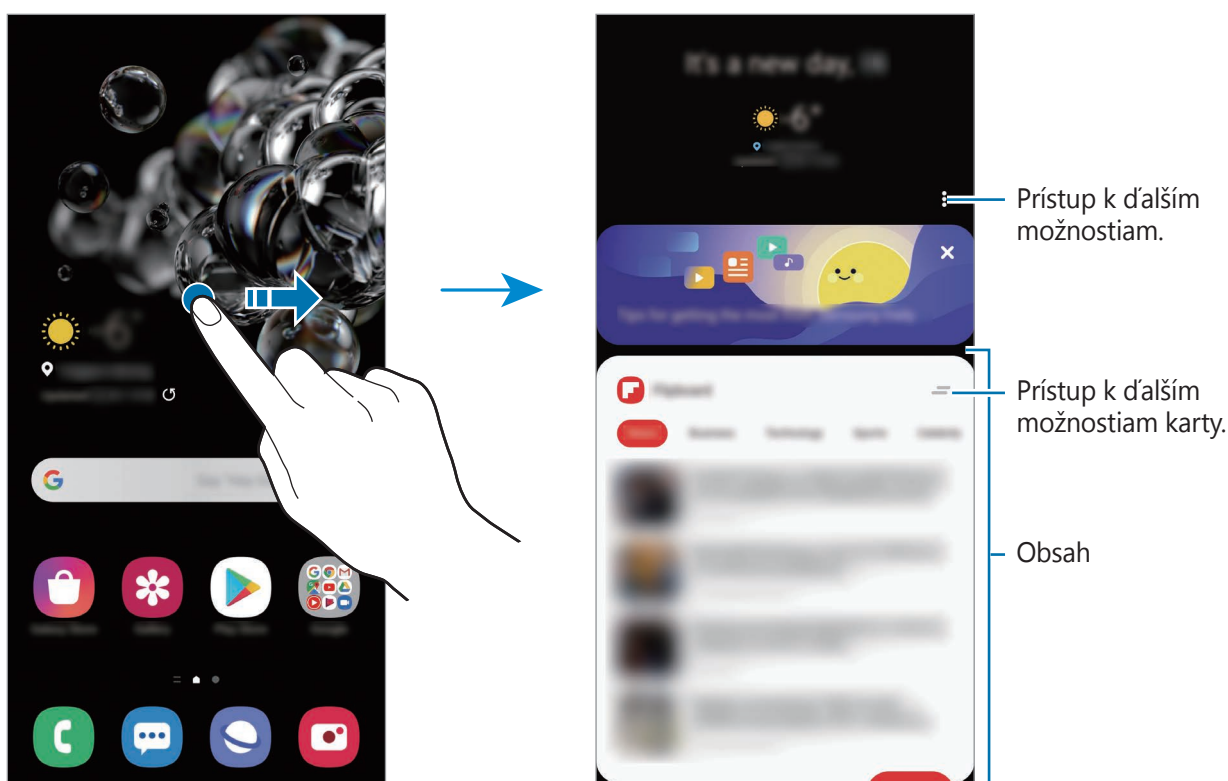
Zobrazí sa obrazovka aplikácie Samsung Daily.

Pri prvom spustení tejto funkcie alebo po vykonaní obnovenia dát, postupujte podľa pokynov na obrazovke a dokončíte nastavenie.



- Ak chcete, aby sa karta prestala zobrazovať v zozname, ťuknite na  v hornej časti karty a ťuknite na položku **Už nezobrazovať**.
- Ak chcete pridať alebo odstrániť obsah, ktorý sa má zobrazovať ako karty, postupne ťuknite na položky  → **Karty** a ťuknutím na prepínače vedľa položiek príslušné položky zapnite alebo vypnite.
- Ak chcete zmeniť poradie kariet, postupne ťuknite na položky  → **Karty** → **Zmeniť poradie** a potiahnite  na iné miesto.

2 Ak chcete zobrazit' obsah, potiahnite prstom nahor alebo nadol.



V špecifikovanom intervale sa automaticky aktualizuje obsah kariet. Karty môžete aktualizovať kedykoľvek potiahnutím prstov po obrazovke smerom nadol.

3 Na zatvorenie aplikácie Samsung Daily potiahnite prstom po obrazovke smerom doľava alebo ťuknite na tlačidlo Spät'.

Samsung Health

Úvod

Aplikácia Samsung Health umožňuje spravovať váš zdravý životný štýl a telesnú kondíciu. Nastavenie cieľov telesnej kondície, kontrola pokroku a sledovanie vášho zdravého životného štýlu a telesnej kondície. Môžete tiež porovnať svoj počet krokov s inými používateľmi aplikácie Samsung Health, súťažiť s priateľmi a zobrazovať zdravotné rady.

Používanie aplikácie Samsung Health

Spustíte aplikáciu **Samsung Health**. Túto aplikáciu pri prvom zapnutí alebo jej reštartovaní po obnovení dát nastavíte podľa pokynov na obrazovke.



Niektoré funkcie nemusia byť v závislosti od oblasti k dispozícii.

Ak chcete pridať položky na domovskú obrazovku Samsung Health, ťuknite na **Spravovať položky** v spodnej časti zoznamu nástrojov sledovania a ťuknite na **+** na položkách, ktoré chcete pridať.



Spolu

Karta SPOLOČNE umožňuje nastaviť cieľové počty krokov a súťažiť s priateľmi. Môžete pozvať priateľov, aby ste spoločne kráčali, nastaviť cieľové počty krokov, súťažiť vo výzvach a pozrieť si svoju pozíciu.

Na domovskej obrazovke aplikácie Samsung Health ťuknite na položku **Spolu**.

Kroky

Zariadenie počíta počet prejdenných krokov a meria prejdennú vzdialenosť.

Na domovskej obrazovke aplikácie Samsung Health ťuknite na nástroj na sledovanie krokov.

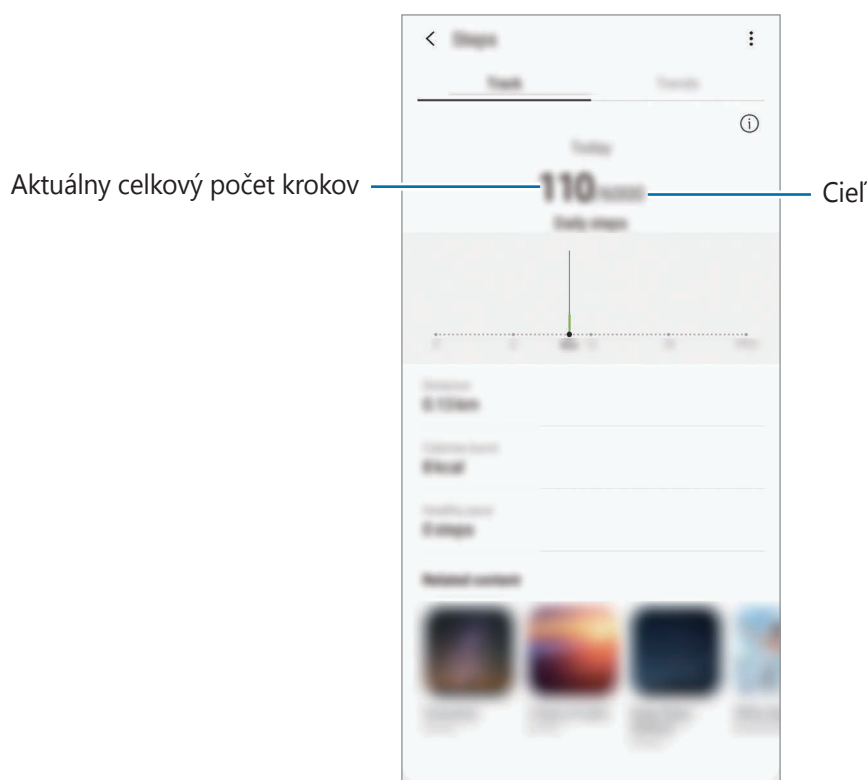

- Medzi sledovaním krokov a zobrazením počtu krokov v nástroji na sledovanie krokov môže nastať krátke oneskorenie. Okrem toho môže byť zobrazenie kontextového okna s informáciou o dosiahnutí cieľa mierne oneskorené.
- Ak nástroj na sledovanie krokov použijete počas jazdy autom alebo vlakom, vibrácie môžu ovplyvniť počítanie krokov.
- Na paneli oznámení môžete kontrolovať svoje aktuálne kroky. Ak chcete oznámenia vypnúť, na domovskej obrazovke Samsung Health postupne ťuknite na položky **☰** → **⚙️** → **Oznámenia** a potom ťuknutím deaktivujte prepínač **Kroky** pod položkou **Kategórie**. Prípadne otvorte panel oznámení, ťuknite a podržte oznámenie, ťuknite na položku **Podrobnosti** a potom ťuknutím na prepínač **Kroky** túto funkciu deaktivujte.

Ďalšie informácie

- Aplikácia Samsung Health je určená len na účely telesnej kondície a zdravého životného štýlu a nie je určená na použitie pri diagnostike ochorení alebo iných stavov ani na liečbu, zmiernenie a prevenciu ochorení.
- Dostupné funkcie, vlastnosti a aplikácie, ktoré možno pridať do aplikácie Samsung Health, sa môžu meniť v závislosti od krajiny z dôvodu rôznych miestnych zákonov a predpisov. Pred použitím si musíte skontrolovať funkcie a aplikácie, ktoré sú k dispozícii vo vašom regióne.
- Aplikácie Samsung Health a ich služby môžu byť zmenené alebo ukončené bez predchádzajúceho upozornenia.
- Cieľ tohto zberu údajov je obmedzený na poskytnutie služby, ktorú ste žiadali, vrátane poskytovania ďalších informácií na zlepšenie zdravého životného štýlu, zálohovania a synchronizácie údajov, analýzy údajov a štatistiky alebo na vývoja a poskytovania lepších služieb. (Ak sa však do svojho konta Samsung prihlásite z aplikácie Samsung Health, vaše údaje sa môžu uložiť na server za účelom zálohovania údajov.) Osobné informácie môžu byť uložené až do doby, kým nepominú dané účely. Svoje osobné údaje uložené v aplikácii Samsung Health môžete vymazať výberom možnosti Vymazať osobné údaje v ponuke Nastavenia. Ak chcete odstrániť všetky údaje, ktoré ste zdieľali na sociálnych sieťach alebo preniesli do pamäťových zariadení, musíte ich odstrániť samostatne.
- Svoje údaje môžete zdieľať alebo synchronizovať s ďalšími službami spoločnosti Samsung alebo s vybranými kompatibilnými službami tretích strán, ako aj s niektorými ďalšími pripojenými zariadeniami. Prístup k informáciám z aplikácie Samsung Health prostredníctvom týchto ďalších služieb alebo zariadení tretej strany bude povolený iba s vašim výslovným súhlasom.
- Nesiete plnú zodpovednosť za nevhodné používanie údajov, zdieľaných na sociálnych sieťach alebo poslaných iným osobám. Pri zdieľaní svojich osobných údajov s inými osobami buďte opatrní.
- Ak používate bezdrôtové pripojenie, napríklad Bluetooth, zariadenie môže ovplyvňovať elektronické rušenie z iných zariadení. Zabráňte používaniu tohto zariadenia v blízkosti zdrojov rádiových vln.
- Pred použitím si pozorne prečítajte zmluvné podmienky a zásady ochrany osobných údajov platné pre aplikáciu Samsung Health.

Samsung Members

Samsung Members ponúka zákazníkom služby podpory, napríklad diagnostiku problému so zariadením, a používateľom umožňuje odosielať otázky a správy o chybách. Okrem toho môžete zdieľať informácie s ostatnými používateľmi v rámci komunity používateľov zariadenia Galaxy alebo zobrazovať najnovšie správy a tipy. Aplikácia **Samsung Members** vám môže pomôcť vyriešiť akýkoľvek problém, ktorý sa môže vyskytnúť pri používaní vášho zariadenia.



Ak chcete odoslať odozvu alebo komentáre, je potrebné prihlásiť sa do konta Samsung. Viac informácií nájdete v časti [Konto Samsung](#).

Samsung Notes

Vytvárajte poznámky zadávaním textu pomocou klávesnice alebo písaním rukou či kreslením na obrazovku. Do poznámok môžete vkladať aj obrázky alebo hlasové nahrávky.

Vytváranie poznámok

- 1 Spustíte aplikáciu **Samsung Notes** a ťuknete na možnosť .
- 2 Vyberte metódu zadávania z panela nástrojov v hornej časti obrazovky a vytvorte poznámku.

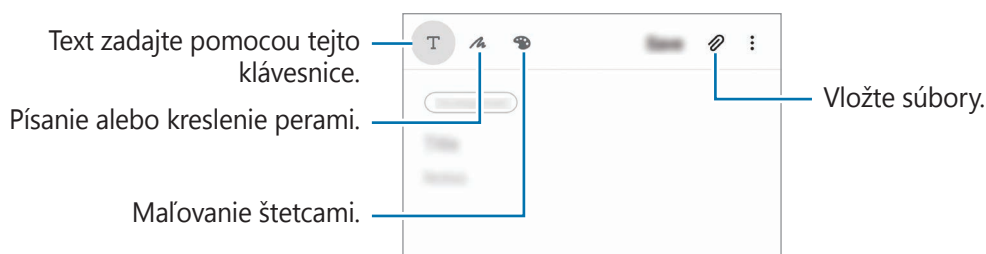

- 3 Po skončení vytvárania poznámky ťuknite na položku **Uložiť**.

Odstránenie poznámok

- 1 Spustíte aplikáciu **Samsung Notes**.
- 2 Ťuknite na poznámku, ktorú chcete odstrániť, a podržte na nej prst.
Ak chcete odstrániť viacero poznámok, označte poznámky, ktoré sa majú odstrániť.
- 3 Ťuknite na položku **Odstrániť**.

Galaxy Wearable

Galaxy Wearable je aplikácia, ktorá vám umožňuje spravovať svoje prenosné zariadenia. Keď pripojíte svoje zariadenie k prenosnému zariadeniu, môžete prispôbiť nastavenia a aplikácie prenosného zariadenia.

Spustíte aplikáciu **Galaxy Wearable**.

Ak chcete pripojiť svoje zariadenie k prenosnému zariadeniu, ťuknite na položku **Začať**. Podľa pokynov na obrazovke dokončíte nastavenie. Ďalšie informácie o spôsobe pripojenia a používaní prenosného zariadenia s vaším zariadením nájdete v používateľskej príručke prenosného zariadenia.

Kalendár

Spravovanie plánu zadaním pripravovaných udalostí alebo pripomienok do plánovača.

Vytváranie udalostí

- 1 Spustíte aplikáciu **Kalendár** a ťuknite na položku **+** alebo dvakrát ťuknite na dátum. Ak už sú k dátumu uložené udalosti alebo úlohy, ťuknite na dátum a ťuknite na položku **+**.
- 2 Vstúpte do podrobností udalosti.

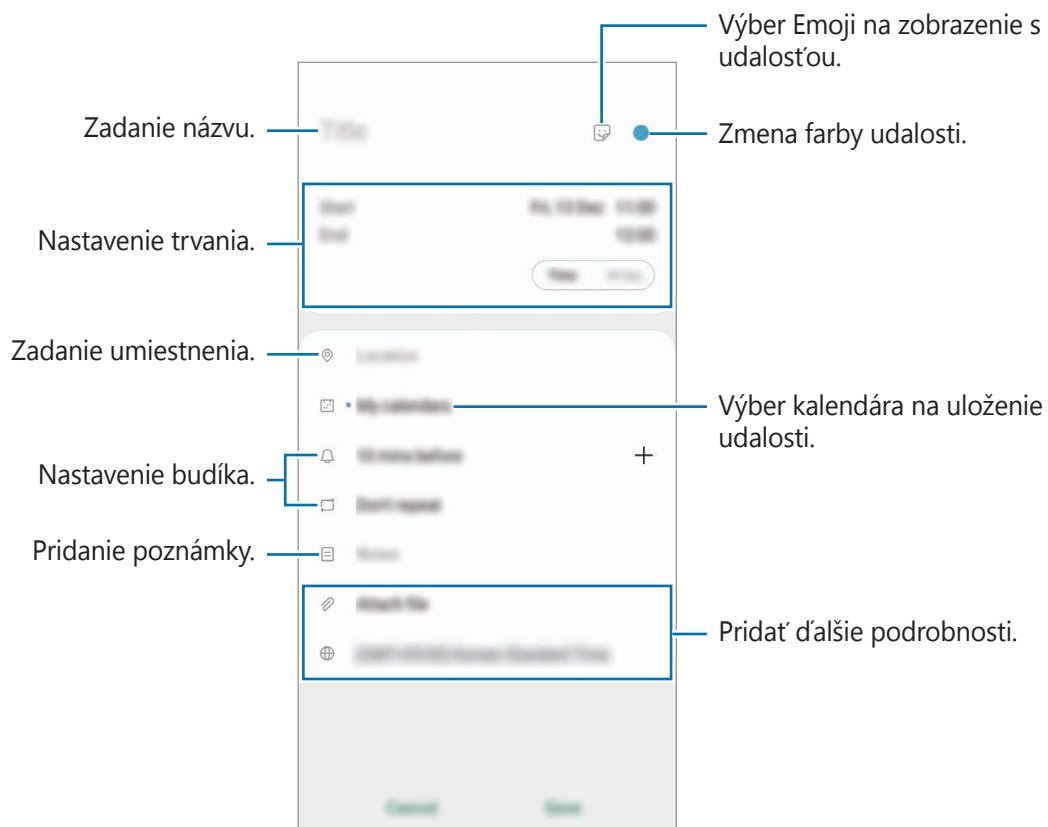

3 Ťuknutím na tlačidlo **Uložiť** udalosť uložíte.

Vytváranie pripomenutí



V nastavenom čase alebo mieste budete dostávať oznámenia pre každé pripomenutie a môžete si tiež pre každé pripomenutie vytvoriť úlohy ako pripomienky. Spustíte aplikáciu **Kalendár** a postupne ťuknete na položky  → **Reminder**. Viac informácií nájdete v časti [Reminder](#).

Synchronizácia udalostí s vašimi kontami

1 Spustíte aplikáciu **Nastavenia**, postupne ťuknete na položky **Kontá a zálohovanie** → **Kontá** a potom vyberte konto, s ktorým sa má vykonať synchronizácia.

2 Ťuknite na položku **Synchronizovať konto** a potom ťuknutím na prepínač **Kalendár** túto funkciu aktivujte.

V prípade účtu Samsung ťuknite na položku  → **Nastavenia synchronizácie** a ťuknutím na prepínač **Kalendár** ho aktivujete.

Ak chcete pridať kontá, s ktorými chcete synchronizovať, spustíte aplikáciu **Kalendár** a postupne ťuknete na položky  →  → **Pridať nové konto**. Potom vyberte konto, s ktorým chcete synchronizovať sa a prihláste sa. Po pridaní konta je vedľa jeho názvu zobrazený modrý kruh.



Reminder

Pripomenutia môžete vytvárať na plánovanie úloh alebo na neskoršie zobrazenie obsahu. V nastavenom čase alebo mieste budete dostávať oznámenia pre každé pripomenutie.



- Ak chcete dostávať presnejšie oznámenia, pripojte sa k sieti Wi-Fi alebo k mobilnej sieti.
- Ak chcete úplne používať túto funkciu, musíte sa prihlásiť do konta Samsung.
- Ak chcete používať pripomenutia polohy, musí byť aktivovaná funkcia GPS.

Spustenie aplikácie Reminder

Spustíte aplikáciu **Kalendár** a postupne ťuknete na položky  → **Reminder**. Zobrazí sa obrazovka Reminder a na obrazovku aplikácií sa pridá ikona aplikácie **Reminder** (.

Vytváranie pripomenutí

Vytvárajte pripomenutia rôznymi metódami. Aplikácia Reminder vás upozorní na vytvorenie pripomenutia s nastavením času alebo miesta. Okrem toho môžete ukladať rôzny obsah, napríklad jednoduchú poznámku alebo adresu webovej stránky, a zobraziť ich neskôr.

Napríklad vytvorte pripomenutie, ktoré vás upozorní, že máte „Poliat' kvety, keď prídem domov“.

- 1 Spustíte aplikáciu **Reminder**.
- 2 Ťuknite na položku **Napísať pripomenutie** alebo **+** a zadajte „Poliat' kvety“.
- 3 Postupne ťuknite na položky **Miesto** → **Vybrať miesto** a nastavte miesto na domov.
- 4 Postupne ťuknite na položky **Keď prídem do** → **Hotovo**.

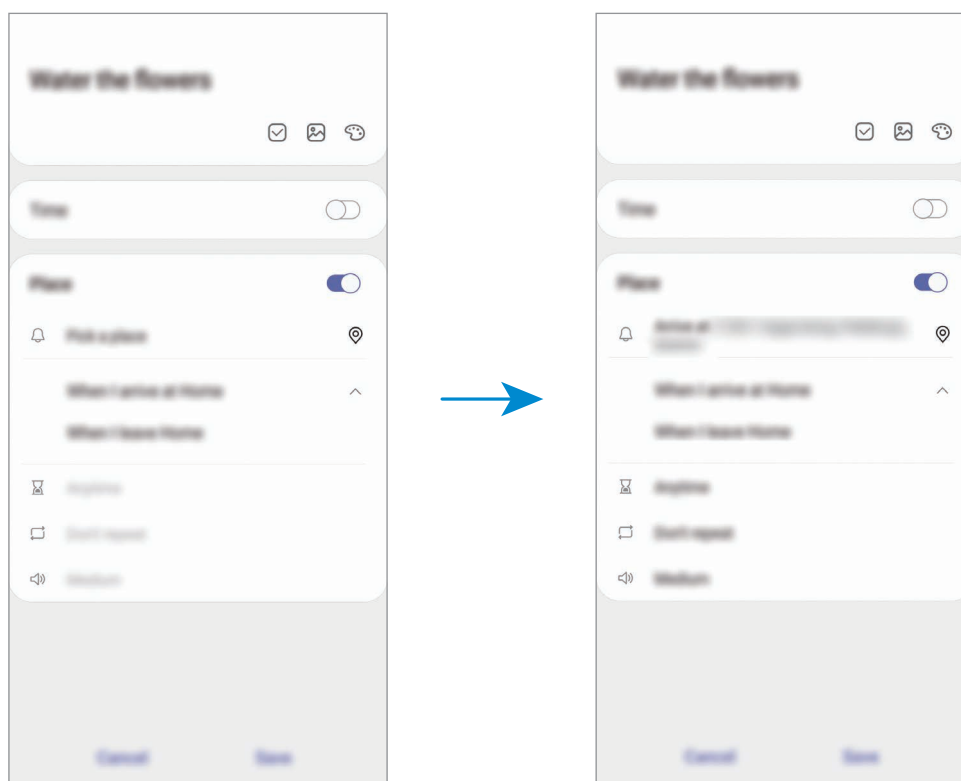

- 5 Ťuknutím na položku **Uložiť** uložte pripomenutie.
Keď príдете domov, zobrazí sa oznámenie „Poliat' kvety“.

Dokončenie pripomenutí

Označenie pripomenutí, na ktoré nepotrebujete byť upozornení, ako dokončených.

V zozname pripomenutí vyberte pripomenutie a ťuknite na položku **Vykonať**.

Obnovenie pripomenutí

Obnovenie pripomenutí, ktoré boli dokončené.

- 1 V zozname pripomenutí postupne ťuknite na položky **⋮** → **Dokončené** → **Upraviť**.
- 2 Začiarknite položky, ktoré chcete obnoviť, a ťuknite na položku **Obnoviť**.
Pripomenutia sa pridajú do zoznamu pripomenutí a v nastavených časoch budete upozornení.

Odstránenie pripomenutí

Ak chcete odstrániť pripomenutie, vyberte ho a ťuknite na položku **Odstrániť**. Ak chcete odstrániť viacero pripomenutí, ťuknite na pripomenutie, podržte ho, začiarknite pripomenutia, ktoré chcete odstrániť, a ťuknite na položku **Odstrániť**.

Hlasový záznamník

Úvod

Pomocou tejto aplikácie môžete používať rôzne režimy záznamu v rôznych situáciách. Zariadenie dokáže skonvertovať váš hlas na text a rozlišovať zdroje zvuku.

Vytváranie hlasových nahrávok

- 1 Spustíte aplikáciu **Hlasový záznamník**.

2 Ťuknutím na položku  spustíte nahrávanie. Hovorte do mikrofónu.

- Ak chcete nahrávanie pozastaviť, ťuknite na položku .
- Počas vytvárania hlasovej nahrávky vložíte záložku ťuknutím na položku **ZÁLOŽKA**.

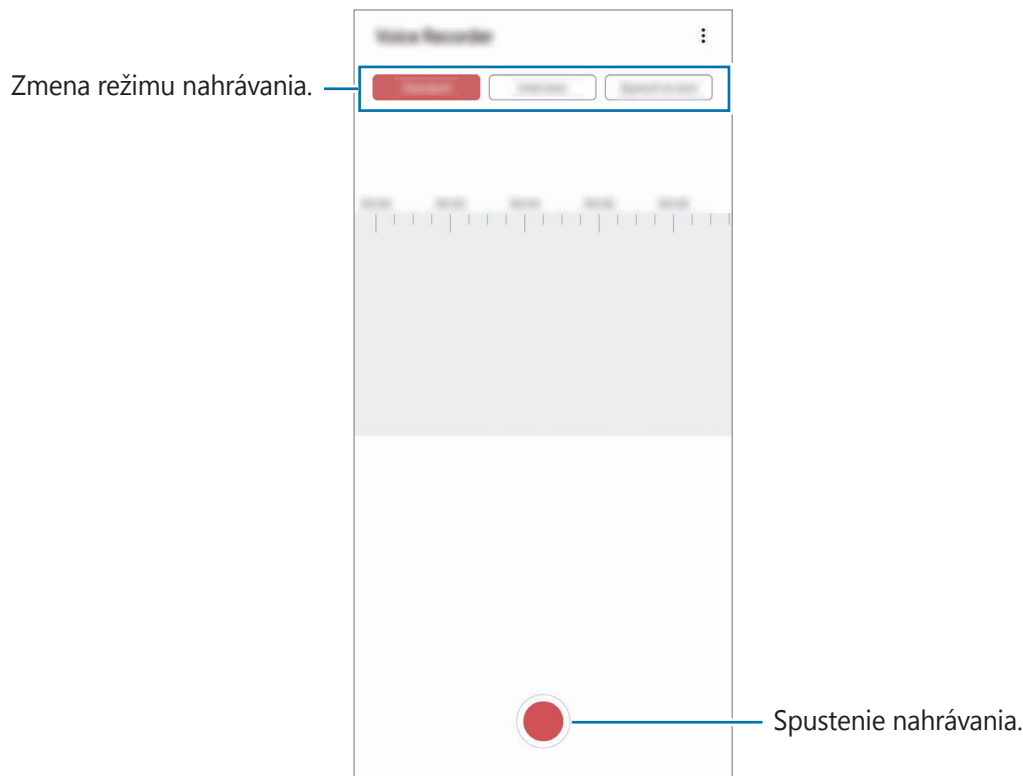

3 Ak chcete nahrávanie ukončiť, ťuknite na položku .

4 Zadajte názov súboru a ťuknite na možnosť **Uložiť**.

Zmena režimu nahrávania

Spustíte aplikáciu **Hlasový záznamník**.

V hornej časti obrazovky nahrávania hlasu vyberte režim.

- **Štandardný:** Toto je štandardný režim nahrávania.
- **Interview:** Zariadenie bude zaznamenávať zvuk z hornej aj spodnej časti zariadenia pri vysokej hlasitosti, pričom zníži hlasitosť zvuku zo strán.

- **Reč na text:** Zariadenie zaznamenáva váš hlas a súčasne ho konvertuje na text na obrazovke. Najlepšie výsledky dosiahnete vtedy, keď máte zariadenie tesne pri ústach a na tichom mieste hovoríte hlasno a zreteľne.



Ak sa jazyk hlasovej poznámky nezhoduje s jazykom, ktorým hovoríte, zariadenie nerozpozná váš hlas. Pred používaním tejto funkcie nastavte jazyk hlasových poznámok ťuknutím na aktuálny jazyk.

Prehrávanie vybratých hlasových nahrávok

Pri kontrole nahrávok zo stretnutia môžete pri nahrávaní niektoré zdroje zvuku stlmiť alebo zrušiť stlmenie.

- 1 Spustíte aplikáciu **Hlasový záznamník**.
- 2 Ťuknite na položku **Zoznam** a vyberte hlasovú nahrávku, ktorú ste nahrali v režime rozhovoru.
- 3 Ak chcete stlmiť niektoré zdroje zvuku, ťuknite na ikonu  pre príslušný smer, v ktorom má byť tento zvuk stlmený.

Táto ikona sa zmení na a zvuk bude stlmený.

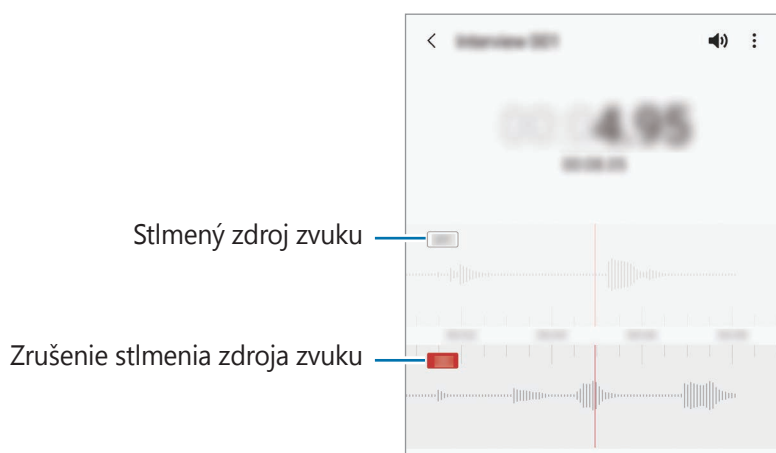

Moje súbory

Pomocou tejto aplikácie získate prístup a možnosť správy súborov uložených v zariadení alebo v iných umiestneniach, napríklad v cloudových ukladačích službách.

Spustíte aplikáciu **Moje súbory**.

Zobraziť súbory, ktoré sú uložené v každom ukladačom priestore.

Ak chcete skontrolovať nepotrebné údaje a uvoľniť ukladač priestor zariadenia, ťuknite na položku **Analyzovať úložisko**.

Ak chcete vyhľadať súbory alebo priečinky, ťuknite na položku **Q**.

Hodiny

Úvod

Pomocou tejto aplikácie môžete nastavovať budíky, kontrolovať aktuálny čas v mnohých mestách na celom svete, načasovať udalosť alebo nastaviť konkrétne trvanie.

Budík

Spustíte aplikáciu **Hodiny** a ťuknite na položku **Budík**.

Nastavenie budíkov

V zozname budíkov ťuknite na položku **+**, nastavte čas budíka, vyberte dni, v ktorých sa budík bude opakovať, nastavte ďalšie rôzne možnosti budíka a potom ťuknite na položku **Uložiť**.

Ak chcete otvoriť klávesnicu a zadať čas budíka, ťuknite na pole pre zadanie času.

Ak chcete budíky zapnúť alebo vypnúť, v zozname budíkov ťuknite na prepínač vedľa budíka.

Vypnutie budíkov

Ak chcete zastaviť budenie, ťuknite na položku **Zrušiť**. Ak ste možnosť posunutia budíka zapli skôr, ťuknutím na položku **Posunúť budík** zopakujte budenie po uplynutí určeného časového úseku.

Odstránenie budíkov

Ťuknite na budík, podržte ho, označte budíky, ktoré sa majú odstrániť, a potom ťuknite na položku **Odstrániť**.

Svetový čas

Spustíte aplikáciu **Hodiny** a ťuknite na položku **Svetový čas**.

Vytváranie hodín

Ťuknite na položku **+**, zadajte názov mesta alebo vyberte mesto na mape a potom ťuknite na položku **Pridať**.

Na použitie konvertora časových pásiem postupne ťuknite na položky **⋮** → **Prevodník časových pásiem**.

Odstránenie hodín

Ťuknite na hodiny, podržte ich, označte hodiny, ktoré sa majú odstrániť, a potom ťuknite na položku **Odstrániť**.

Stopky

- 1 Spustíte aplikáciu **Hodiny** a ťuknite na položku **Stopky**.
- 2 Ak chcete zistiť trvanie udalosti, ťuknite na položku **Štart**.
Ak chcete pri časovaní udalosti zaznamenať čas kôl, ťuknite na položku **Medzičas**.
- 3 Ťuknutím na položku **Stop** meranie trvania zastavíte.
 - Ak chcete načasovanie vynulovať, ťuknite na položku **Pokračovať**.
 - Ak chcete vymazať časy okruhov, ťuknite na položku **Resetovať**.

Časovač

- 1 Spustíte aplikáciu **Hodiny** a ťuknite na položku **Časovač**.
Na pridanie často používaného časovača ťuknite na možnosť **+**, nastavte trvanie a názov a potom ťuknite na možnosť **Pridať**.
- 2 Nastavte trvanie a ťuknite na položku **Štart**.
Ak chcete otvoriť klávesnicu a zadať trvanie, ťuknite na pole pre zadanie času.
- 3 Ťuknite na položku **Zrušiť**, keď sa časovač spustí.

Kalkulačka

Pomocou tejto aplikácie môžete vykonávať jednoduché alebo zložité výpočty.

Spustíte aplikáciu **Kalkulačka**.

- 🕒 : Zobrazenie histórie výpočtov. Ak chcete históriu vymazať, ťuknite na položku **Vymazať históriu**. Ak chcete zatvoriť panel s históriou počítania, ťuknite na položku 📄.
- 📏 : Použitie nástroja na prepočet jednotiek. Rôzne hodnoty, napríklad plochu, dĺžku alebo teplotu, môžete prevádzať na iné jednotky.
- 📐 : Zobrazenie vedeckej kalkulačky.

Game Launcher

Úvod

Game Launcher zhromažďuje hry prevzaté zo služby **Obchod Play** a **Galaxy Store** na jednom mieste s cieľom uľahčiť k nim prístup. Zariadenie môžete nastaviť do herného režimu a hrať tak hry jednoduchšie.

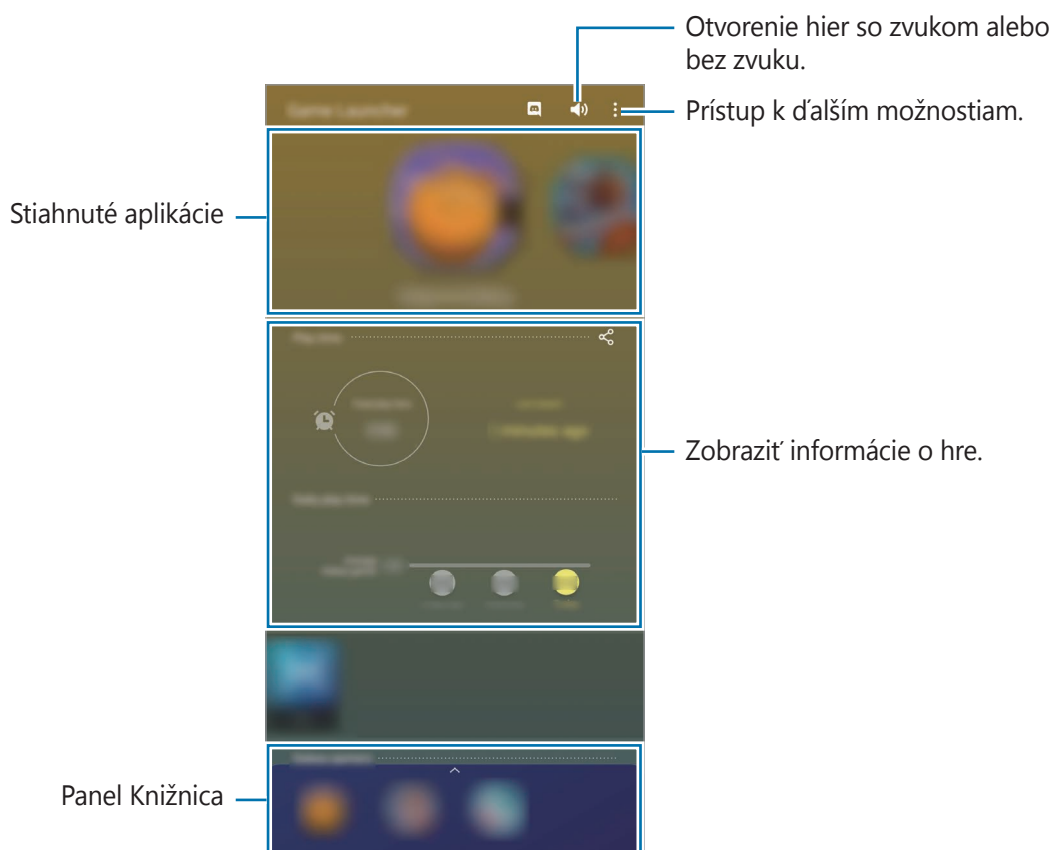

Používanie funkcie Game Launcher

1 Spustíte aplikáciu **Game Launcher**.



Ak sa aplikácia **Game Launcher** nezobrazuje, spustíte aplikáciu **Nastavenia**, ťuknete na položku **Pokročilé funkcie** a potom ťuknutím na prepínač **Game Launcher** túto funkciu aktivujete.

2 Potiahnite panel Knižnica smerom nahor a ťuknite na hru.



Hry prevzaté zo služby **Obchod Play** a **Galaxy Store** sa automaticky zobrazia na obrazovke Game Launcher. Ak nevidíte svoje hry, potiahnite panel Knižnica smerom nahor a ťuknite na **⋮** → **Pridať aplikácie**.

Odstránenie hry z Game Launcher

Potiahnite panel Knižnica smerom nahor, ťuknite a podržte hru a potom ťuknite na **Odstrániť z Game Launcher**.

Zmena režimu výkonu

Môžete zmeniť režim výkonu.

Spustíte aplikáciu **Game Launcher**, ťuknete na položku **⋮** → **Výkon hry** → **Výkon hry** a vyberte požadovaný režim.

- **Dôraz na výkon:** Ten najlepší herný výkon.
- **Vyvážený:** Výkon a spotreba batérie budú vyrovnané.
- **Dôraz na úsporu energie:** Počas hrania sa bude šetriť výkon batérie.



Efektívnosť využívania energie batérie sa môže líšiť v závislosti od hry.

Game Booster

Úvod

Game Booster vám umožní hrať hry vo vylepšenom prostredí a v paneli Game Booster vám prináša užitočné možnosti.



Používanie funkcie Game Booster

Ak chcete otvoriť panel Game Booster počas hranie hier, na navigačnom paneli ťuknite na položku . Ak je navigačný panel skrytý, zobrazte ho potiahnutím prstom nahor od spodného okraja displeja.

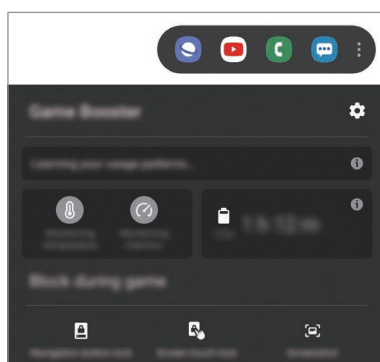

Dostupné funkcie sa môžu líšiť v závislosti od hry.



- : Konfigurácia nastavení pre Game Booster.
- **Monitorovanie teploty/Monitorovanie pamäte:** Nastavte zariadenie tak, aby automaticky prispôbovalo nastavenia s cieľom zabrániť prehrievaniu zariadenia a zastavovalo aplikácie na pozadí, čím sa postará o lepšiu správu pamäte.
- **Blokovať počas hry:** Zablokovanie určitých funkcií počas hrania.
- **Zámok navigačného tlačidla:** Skrytie tlačidiel na navigačnom paneli. Na zobrazenie tlačidiel ťuknite na  navigačnom paneli.
- **Zámok dotyku obrazovky:** Uzamknutie dotykového displeja počas hrania hry. Na odomknutie dotykového displeja presuňte ikonu uzamknutia ktorýmkoľvek smerom.
- **Snímka obrazovky:** Vyhotovenie snímok obrazovky.

Spúšťanie aplikácií vo vyskakovacích oknách počas hrania hier

Počas hrania hier môžete vo vyskakovacích oknách spúšťať aplikácie.

Ťuknite na  a zvolte si aplikáciu spomedzi zoznamu aplikácií.

Ak chcete upraviť zoznam aplikácií, ťuknite na položku .

Detská dom. obr.

Úvod

Deťom môžete obmedziť prístup k určitým aplikáciám, nastaviť ich časy používania a nakonfigurovať nastavenia, aby poskytovali zábavné a bezpečné prostredie pre deti pri používaní zariadenia.

Používanie aplikácie Kids Home

Otvorte panel oznámení, potiahnite nadol a potom ťuknutím na položku  (**Detská dom. obr.**) túto funkciu aktivujte. Zobrazí sa obrazovka aplikácie Kids Home. Pri prvom spustení aplikácie Kids Home alebo po vykonaní obnovenia dát postupujte podľa pokynov na obrazovke a dokončíte nastavenie.

Na obrazovke Kids Home zvolte aplikáciu, ktorú chcete použiť.

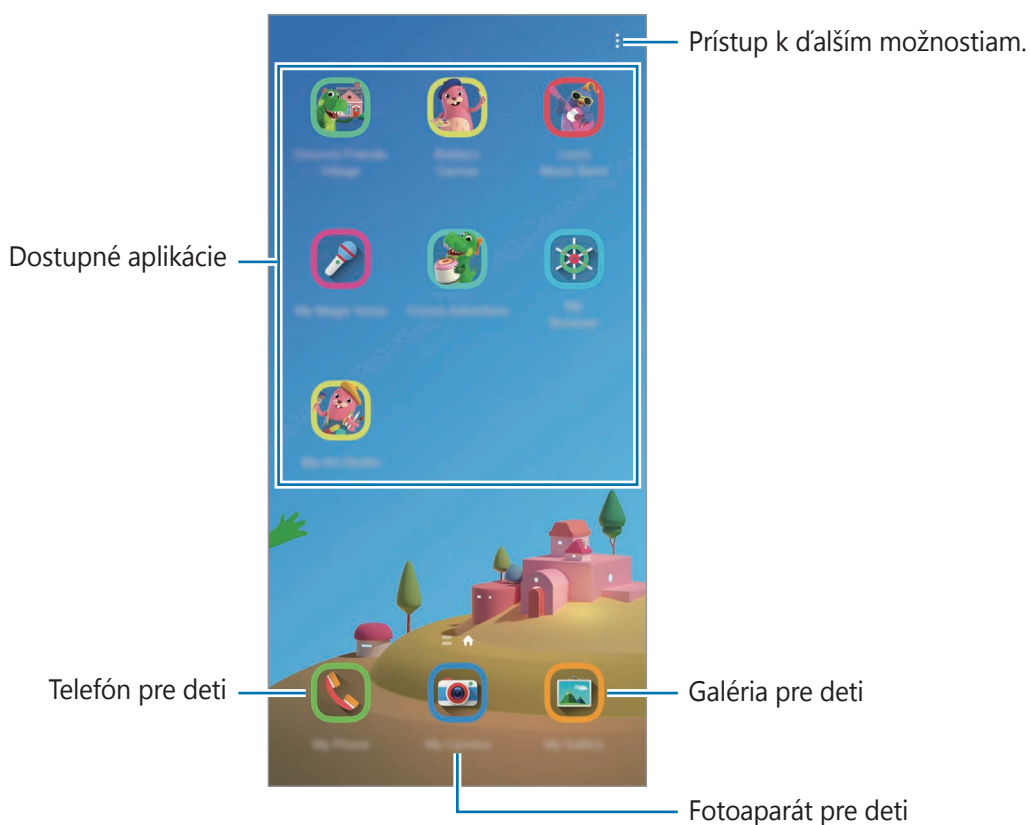



Váš nastavený spôsob uzamknutia obrazovky alebo vytvorený kód PIN sa bude používať pri aktivácii funkcie **Rodičovská kontrola** alebo zatvorení aplikácie Kids Home.

Používanie funkcií rodičovskej kontroly

Môžete si nakonfigurovať nastavenia Kids Home a zobraziť si históriu používania.

Na obrazovke aplikácie Kids Home ťuknite na položku  → **Rodičovská kontrola** a zadajte svoj odomykací kód.

- **Meno dieťaťa:** Spravovanie profilu vášho dieťaťa.
- **Nastavte dennú dobu hrania:** Obmedzenie času používania pre aplikáciu Kids Home.
- **Denné používanie:** Zobrazenie denného času používania aplikácie Kids Home.
- **Aktivita:** Zobrazenie histórie aktivity aplikácie Kids Home.
- **Často kontaktovaní:** Zobrazenie často používaných kontaktov v aplikácii Kids Home.
- **Výtvory môjho dieťaťa:** Zobrazenie prác vytvorených z aplikácií v aplikácii Kids Home.
- **Povolený obsah:** Kontrola aplikácií alebo obsahu podporovaného aplikáciou Kids Home a ich pridanie.
- **Zobraziť stránku s obsahom:** Nastavenie zariadenia na zobrazenie stránok obsahu partnerov spoločnosti Samsung na obrazovke Kids Home.

Zatvorenie aplikácie Kids Home

Ak chcete zatvoriť aplikáciu Kids Home, ťuknite na tlačidlo Späť alebo ťuknite na položku  → **Zavrieť Detskú dom. obraz.** a potom zadajte svoj odomykací kód.

SmartThings

Úvod

Ovládajte inteligentné zariadenia a produkty patriace do internetu (IoT) pomocou svojho smartfónu.

- **Pripojenie k zariadeniam v blízkosti:** Rýchle a ľahké pripojenie k zariadeniam v blízkosti, napríklad k slúchadlám Bluetooth alebo k nositeľným zariadeniam.
- **Registrácia a ovládanie domácich spotrebičov, televízorov a produktov IoT:** Registrácia inteligentných chladničiek, práčok, klimatizácie, čističiek vzduchu, televízorov a produktov pripojených na internet (IoT) na smartfóne a zobrazenie ich stavu alebo ich ovládanie z obrazovky smartfónu.

- **Prijímanie upozornení:** Prijímanie upozornení z pripojených zariadení na smartfóne. Napríklad keď práčka doperie, môžete prijať upozornenie na smartfóne.



- Aby ste mohli používať aplikáciu SmartThings, váš smartfón a ďalšie zariadenia musia byť pripojené k sieti Wi-Fi alebo mobilnej sieti. Ak chcete úplne používať SmartThings, musíte sa prihlásiť do konta Samsung.
- Zariadenia, ktoré môžete pripojiť, sa môžu líšiť v závislosti od oblasti alebo poskytovateľa služieb. Dostupné funkcie sa môžu líšiť v závislosti od pripojeného zariadenia.
- Na chyby ani poruchy pripojených zariadení sa nevzťahuje záruka spoločnosti Samsung. Keď sa v pripojených zariadeniach vyskytnú chyby alebo poruchy, obráťte sa na výrobcu zariadenia.

Pripojenie k zariadeniam v blízkosti

Môžete sa jednoducho a rýchlo pripájať k zariadeniam v blízkosti, ako sú napríklad náhlavné súpravy Bluetooth.



Metódy pripojenia sa môžu líšiť v závislosti od typu pripojených zariadení alebo zdieľaného obsahu.

- 1 Spustíte aplikáciu **SmartThings**.
- 2 Ťuknite na položku **Pridať zariadenie** alebo ťuknite na **+** → **Zariadenie**.
- 3 Ťuknite na položku **Vyhľadať**.
- 4 Zo zoznamu vyberte zariadenie a pripojte ho podľa pokynov na obrazovke.

Používanie domácich spotrebičov, televízorov a produktov IoT

Zobrazenie stavu inteligentných spotrebičov, televízorov a produktov IoT prostredníctvom obrazovky smartfónu. Zariadenia môžete zoskupiť podľa umiestnenia a môžete pridať pravidlá na jednoduché a pohodlné ovládanie zariadení.

Pripojenie zariadení

- 1 Spustíte aplikáciu **SmartThings**.
- 2 Ťuknite na položku **Pridať zariadenie** alebo ťuknite na **+** → **Zariadenie**.

3 Vyberte si typ zariadenia.

Alebo ťuknite na možnosť **Vyhľadať**, prípadne ťuknite na pole vyhľadávania a vyhľadajte zariadenia.

4 Zariadenia pripojte podľa pokynov na obrazovke.

Zobrazenie a ovládanie pripojených zariadení

Zariadenia môžete zobrazit' a ovládať. Napríklad môžete skontrolovať potraviny v chladničke alebo upraviť hlasitosť televízora.

1 Spustíte aplikáciu **SmartThings**.

Zobrazí sa zoznam pripojených zariadení.

2 Pozrite si stav zariadení v zozname.

Ak chcete ovládať zariadenia, zariadenie vyberte. Po stiahnutí ovládača zariadenia dodaného s vybratým zariadením môžete ovládať zariadenie.

Pridanie zariadení a scén podľa umiestnení

Pridanie zariadenia podľa umiestnenia, zobrazenie zoznamu zariadení v rovnakom umiestnení a ich ovládanie. K umiestneniu tiež môžete pridať scénu na súčasné ovládanie viacerých zariadení.

Pridanie umiestnení

1 Spustíte aplikáciu **SmartThings** a postupne ťuknite na → → **Pridať miesto**.

2 Zadajte názov umiestnenia.

- Pre nastavenie umiestnenia ťuknite na **Geolokalizácia** a vyberte umiestnenie na mape, ťuknite na **Hotovo**.
- Na pridanie miestností k umiestneniu ťuknite na možnosť **Miestnosti**, označte miestnosti, ktoré chcete pridať, a potom ťuknite na možnosť **Hotovo**.





3 Ťuknite na položku **Hotovo**.

Vaše umiestnenie bude pridané.

Ak chcete k umiestneniu pridať zariadenia, ťuknite na položku **Pridať zariadenie** alebo ťuknite na  → **Zariadenie** a zariadenia registrujte podľa pokynov na obrazovke.

Pridávanie scén





Pridajte scénu a zaregistrujte k nej zariadenia na súčasné ovládanie viacerých zariadení.

- 1 Spustite aplikáciu **SmartThings**.
- 2 Ťuknite na  →  a zvolte si umiestnenie.
- 3 Ťuknite na  → **Scény** → **Pridať scénu**.
- 4 Zadajte názov scény.
- 5 Ťuknite na  v časti **Činnosti** a pridajte akcie, ktoré sa majú vykonať.
- 6 Ťuknite na položku **Uložiť**.

Pridanie automatizácií



Na automatické ovládanie zariadení v závislosti od prednastaveného času, stavu zariadenia a ďalších vlastností môžete použiť aj automatizáciu.

Môžete napríklad pridať pravidlo, aby sa každý deň o 7:00 automaticky zapol zvuk.

- 1 Spustite aplikáciu **SmartThings**.
- 2 Ťuknite na  →  a zvolte si umiestnenie.
- 3 Ťuknite na  → **Automatizácie** → **Pridanie automatizácie**.
- 4 Ťuknite na  v časti **Ak**, nastavte podmienky aktivácie automatizácie a potom ťuknite na **Ďalej**.
- 5 Ťuknite na  v časti **Potom**, nastavte akcie, ktoré sa majú vykonať, a potom ťuknite na **Hotovo**.
- 6 Zadajte názov automatizácie a ťuknite na položku **OK**.

Prijímanie upozornení

Môžete prijímať upozornenia z pripojených zariadení na svojom smartfóne. Napríklad keď práčka doperie, môžete prijať upozornenie na smartfóne.

Ak chcete nastaviť zariadenia na prijímanie upozornení, spustite aplikáciu **SmartThings**, ťuknite na  →  → **Oznámenia** a potom ťuknite na prepínače vedľa požadovaných zariadení.

Zdieľanie obsahu

Zdieľajte obsah pomocou rôznych možností zdieľania. Nasledovné kroky predstavujú príklady zdieľania obrázkov.



Keď súbory zdieľate cez mobilnú sieť, môžu sa vám účtovať ďalšie poplatky.

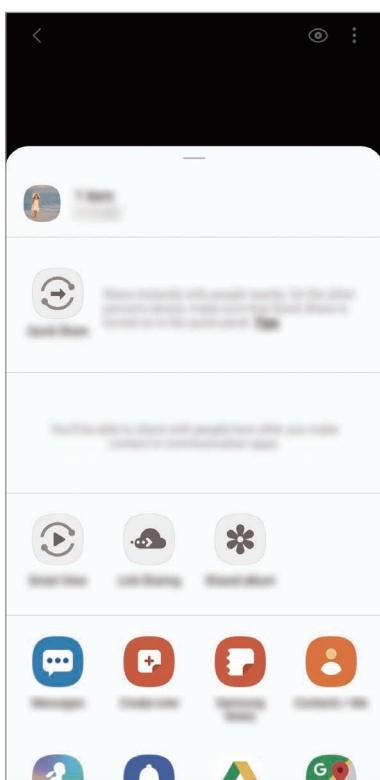

- 1 Spustíte aplikáciu **Galéria** a vyberte obrázok.
- 2 Ťuknite na položku  a vyberte metódu zdieľania, napríklad správu a e-mail.



Ak máte históriu komunikácie alebo zdieľania, ľudia, ktorých ste kontaktovali, sa zobrazia na paneli možností zdieľania. Ak chcete obsah zdieľať priamo s nimi prostredníctvom príslušnej aplikácie, vyberte ikonu osoby. Ak táto funkcia nie je aktivovaná, spustíte aplikáciu **Nastavenia**, ťuknite na položku **Pokročilé funkcie** a ťuknutím na prepínač **Priame zdieľanie** túto funkciu aktivujete.



Quick Share

Zdieľanie obsahu so zariadeniami v blízkosti prostredníctvom Wi-Fi Direct alebo Bluetooth, alebo so zariadeniami podporovanými aplikáciou SmartThings.

- 1 Spustíte aplikáciu **Galéria** a vyberte obrázok.
- 2 Na druhom zariadení otvorte panel oznámení, potiahnite nadol a potom ťuknutím na položku  (**Quick Share**) túto funkciu aktivujte.
- 3 Ťuknite na  a vyberte zariadenie, do ktorého chcete preniesť obrázok.
- 4 Odsúhlaste požiadavku na prenos súborov na druhom zariadení.

Nastavenie, kto môže vyhľadať vaše zariadenie

Nastavte, kto má povolené vyhľadať vaše zariadenie a odoslať doň obsah.

- 1 Otvorte panel oznámení, potiahnite nadol a potom ťuknutím na položku  (**Quick Share**) túto funkciu aktivujte.
- 2 Ťuknite a podržte  (**Quick Share**).
Zobrazí sa obrazovka s nastaveniami rýchleho zdieľania.
- 3 Vyberte možnosť v časti **Kto môže s vami zdieľať?**
 - **Iba kontakty:** Zdieľanie s vašim zariadením majú povolené iba vaše kontakty.
 - **Všetci:** Zdieľanie s vašim zariadením majú povolené ľubovoľné zariadenia v blízkosti.

Smart View

Po pripojení vášho zariadenia k televízoru alebo monitoru s funkciou zrkadlenia obrazovky môžete obsah zariadenia zobrazovať aj na veľkej obrazovke.

- 1 Spustíte aplikáciu **Galéria** a vyberte obrázok.
- 2 Ťuknite na  → **Smart View** a vyberte zariadenie, ktoré bude odzrkadľovať obrazovku vášho zariadenia alebo zobrazovať obsah.

Zdieľanie prepojení

Zdieľajte veľké súbory. Odovzdanie súborov na ukladací server spoločnosti Samsung a ich zdieľanie s inými používateľmi prostredníctvom webového prepojenia.



Ak chcete používať túto funkciu, musíte sa prihlásiť do konta Samsung.

- 1 Spustíte aplikáciu **Galéria** a vyberte obrázok.
- 2 Ťuknite na  → **Zdieľanie prepojení**.
Dôjde k vytvoreniu odkazu obrazu.
- 3 Vyberte si možnosť zdieľania.

Zdieľ. album

Vytvorenie zdieľaného albumu, ktorý vám umožňuje zdieľať fotografie alebo videá s inými osobami a stiahnuť si súbory kedykoľvek chcete.



Ak chcete používať túto funkciu, musíte sa prihlásiť do konta Samsung.

- 1 Spustíte aplikáciu **Galéria** a vyberte obrázok.
- 2 Ťuknite na možnosť  → **Zdieľ. album**.
- 3 Vyberte album, ktorý chcete zdieľať.
Ak neexistuje žiadny album na zdieľanie, ťuknite na možnosť **Vytvoriť zdieľ. album** a podľa pokynov na obrazovke si vytvorte album.

Music Share

Funkcia Zdieľanie hudby vám umožňuje ľahko zdieľať s inými osobami váš reproduktor alebo náhlavnú súpravu Bluetooth, ktorá je už pripojená k vášmu zariadeniu. Napríklad môžete prehrávať hudbu uloženú v priateľovom smartfóne prostredníctvom vášho Bluetooth autorádia, kým udržiavate prepojený priateľov a váš smartfón.



Táto funkcia je dostupná iba na zariadeniach s podporou zdieľania hudby.

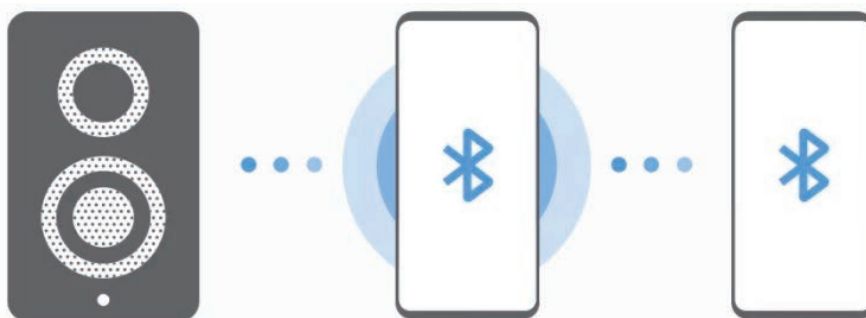



- Váš smartfón** Spustite aplikáciu **Nastavenia**, ťuknite na možnosť **Pripojenia** → **Bluetooth**, ťuknutím na prepínač funkciu aktivujte a následne pripojte smartfón k svojmu Bluetooth autorádiu.



Ak sú smartfón a vaše Bluetooth autorádio už prepojené, pokračujte ďalším krokom.

- Váš smartfón** Otvorte si panel oznámení, posuňte prstom nadol a potom ťuknite na možnosť  (**Music Share**), čím funkciu aktivujete.

Môžete používať ďalšie funkcie, napríklad nastavenie, s kým chcete zdieľať svoje zariadenie, a to spustením aplikácie **Nastavenia** a postupným ťuknutím na položky **Pripojenia** → **Bluetooth** →  → **Pokročilé** → **Music Share**.

- Telefón priateľa** Otvorte si panel oznámení, posuňte prstom nadol a potom ťuknutím na možnosť  (**Bluetooth**) funkciu aktivujte.

Zobrazí sa zoznam zariadení, ktoré možno pripojiť.

- 4 **Smartfón priateľa** Vyberte svoje Bluetooth autorádio pripojené k vášmu smartfónu.
- 5 **Váš smartfón** Odsúhlasíte požiadavku na pripojenie.
Dôjde k prepojeniu priateľovho smartfónu a vášho smartfónu.
- 6 **Smartfón priateľa** Prehrá hudobný súbor.
Hudba sa prehrá cez Bluetooth autorádio.

Samsung DeX

Úvod

Samsung DeX je služba, ktorá vám umožňuje používať smartfón ako počítač pripojením smartfónu k externému displeju, napríklad k televízoru, monitoru alebo k počítaču. Vykonávajúce smartfónové úlohy rýchlo a pohodlne na veľkej obrazovke pomocou klávesnice a myši. Počas používania Samsung DeX môžete súčasne využívať aj svoj smartfón.



Pripojenie zariadení a spustenie Samsung DeX

Pripojenie k externému displeju

Smartfón môžete k externému displeju pripojiť pomocou adaptéra HDMI (USB typu C do HDMI).

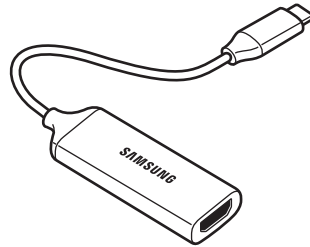

- Akékoľvek príslušenstvo sa predáva samostatne.
- Používajte iba oficiálne príslušenstvo s podporou Samsung DeX, ktoré dodala spoločnosť Samsung. Na problémy s prevádzkou a poruchy spôsobené používaním oficiálne nepodporovaného príslušenstva sa nevzťahuje záruka.

- 1 Pripojte HDMI adaptér k svojmu smartfónu.
- 2 Pripojte kábel HDMI k HDMI adaptéru a HDMI portu TV alebo monitora.

3 Na obrazovke smartfónu postupne ťuknite na položky **Pokračovať** → **Štart**.

Bez zmeny obrazovky vášho smartfónu sa obrazovka Samsung DeX zobrazí na pripojenom TV alebo monitore.

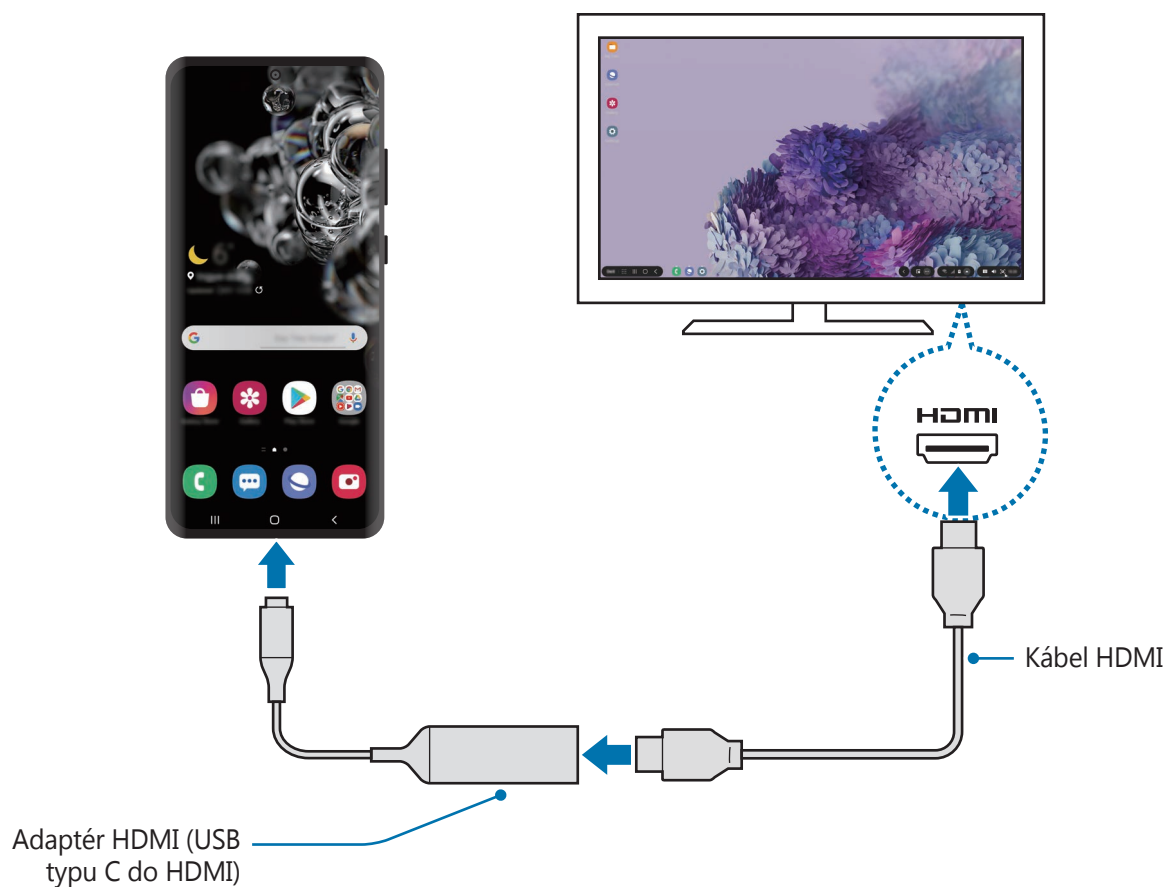

Pripojenie k počítaču

Samsung DeX môžete použiť pripojením smartfónu k počítaču pomocou kábla USB.

1 Pripojte smartfón k počítaču použitím kábla USB.



Počítač musí mať port USB typu C.

2 Otvorte panel oznámení, ťuknite na možnosť **Samsung DeX**.

- 3 Keď sa na smartfóne zobrazí obrazovka s pokynmi na inštaláciu aplikácie, podľa pokynov na obrazovke si stiahnite aplikáciu Samsung DeX do počítača.
- 4 Keď je aplikácia nainštalovaná, opäť pripojte smartfón k USB káblu. Keď sú prepojené, na počítači sa zobrazí obrazovka Samsung DeX.

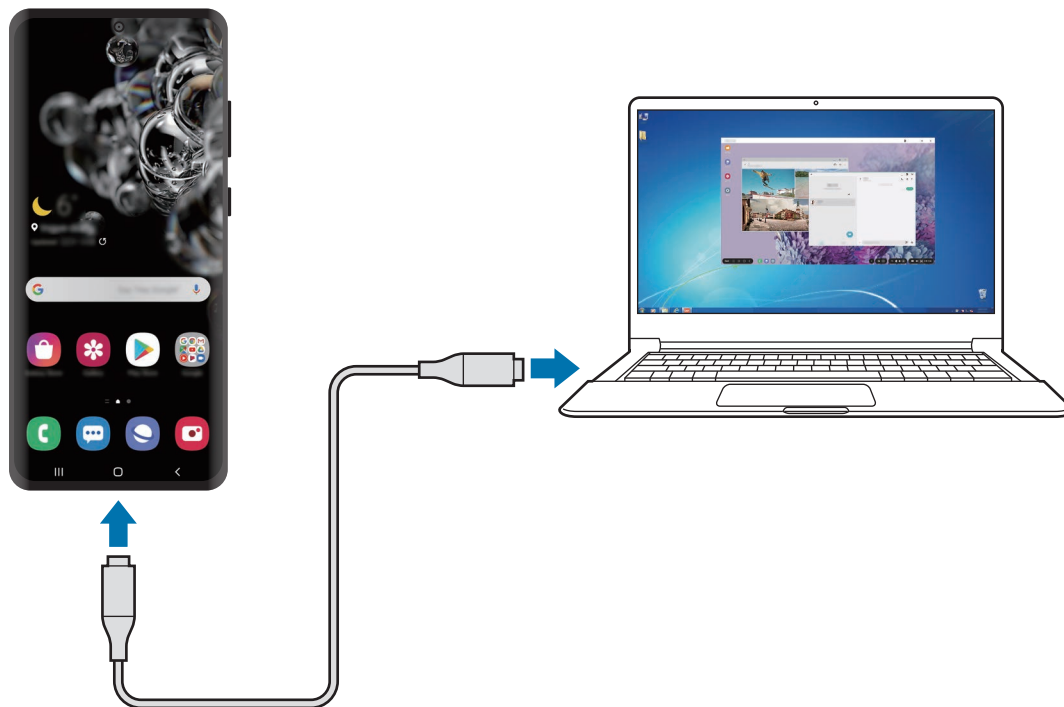

Ovládanie obrazovky Samsung DeX

Ovládanie na externej obrazovke

Ovládanie pomocou externej klávesnice a myši

Môžete používať bezdrôtovú klávesnicu/myš. Ďalšie informácie nájdete v návode na používanie príslušného zariadenia.



- Môžete nastaviť, aby kurzor myši prechádzal z externého displeja na obrazovku smartfónu. Spustíte aplikáciu **Nastavenia**, zvolíte možnosť **Samsung DeX** → **Myš/trackpad** a potom aktivujete prepínač **Presun ukazov. na obr. telefónu**.
- Na obrazovke smartfónu môžete využívať aj externú klávesnicu.

Používanie smartfónu ako dotykového ovládača

Svoj smartfón môžete použiť ako dotykový ovládač, ktorý využijete pomocou prstov.

Na smartfóne potiahnite prstom zhora obrazovky smerom nadol, čím sa otvorí panel oznámení. Ťknite na možnosť **Použ. telefón ako dotyk. podlož.**



- Dotykový ovládač môžete používať len pri používaní režimu Samsung DeX.
- Ak má puzdro smartfónu predný kryt, otvorte predný kryt, aby ste mohli smartfón používať ako dotykový ovládač. Ak je predný kryt zatvorený, dotykový ovládač nemusí fungovať správne.
- V prípade, že vám obrazovka smartfónu zhasne, zapnite ju stlačením multifunkčného tlačidla alebo dvojitém ťuknutím na displej.

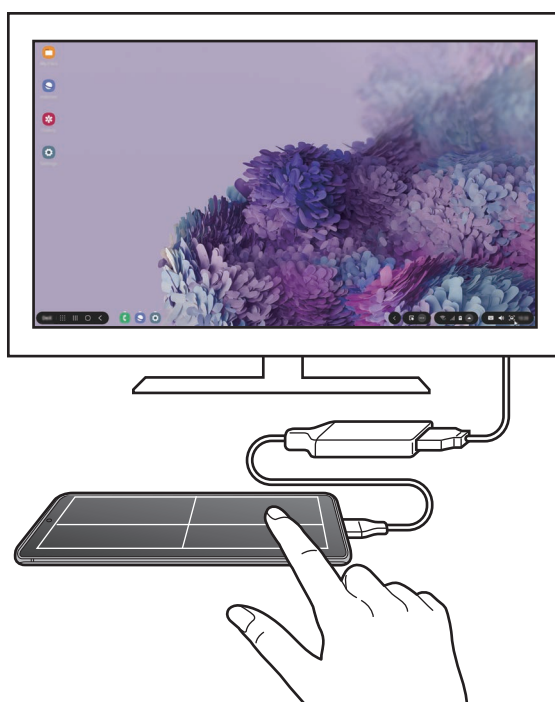

Používanie klávesnice na obrazovke

Pri zadávaní textu správ, vytváraní poznámok alebo vykonávaní iných úloh sa na obrazovke smartfónu bez pripojenej externej klávesnice automaticky zobrazí obrazovka klávesnice.

V prípade, že sa klávesnica nezobrazí, stlačte možnosť  na paneli s nástrojmi rýchleho prístupu.

Ovládanie na počítači

Obrazovku Samsung DeX môžete ovládať pomocou klávesnice a myši pripojenej k počítaču.

Jednoduchým presúvaním môžete presúvať súbory medzi počítačom a Samsung DeX. Rovnako môžete kopírovať a vkladať text.





Ak chcete zobrazit' klávesové skratky dostupné počas používania programu Samsung DeX, vyberte položku **DeX** → **Používanie** → **Používanie klávesových skratiek** → **Klávesové skratky**.

Používanie Samsung DeX

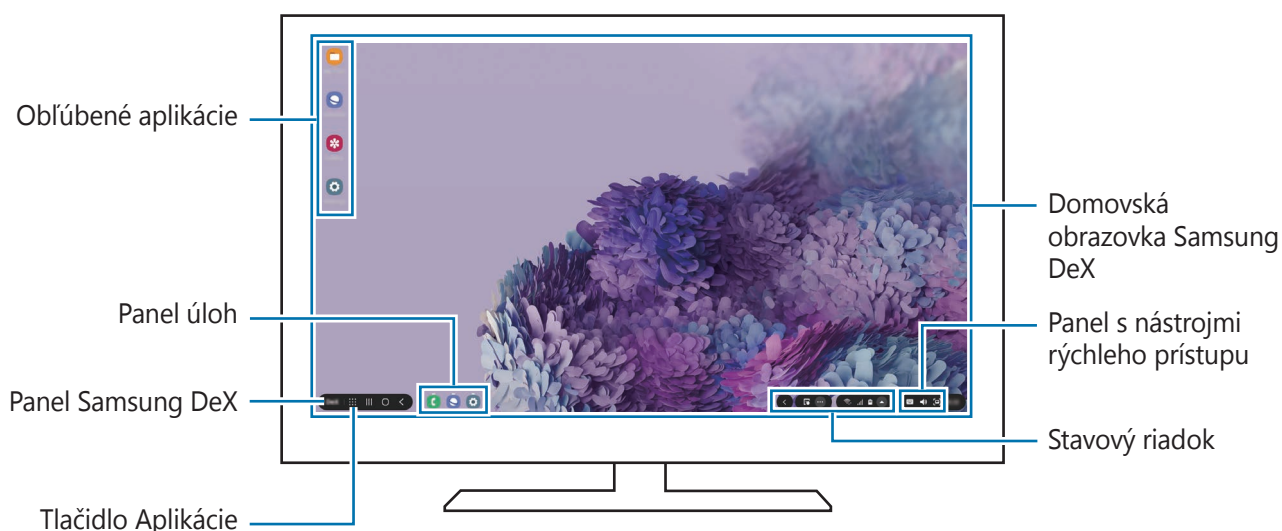
Používanie funkcií smartfónu v prostredí rozhrania podobného počítaču. Spustením viacerých aplikácií súčasne môžete vykonávať viacero úloh. Môžete taktiež kontrolovať oznámenia a stav smartfónu.



- Rozloženie obrazovky Samsung DeX sa môže líšiť v závislosti od pripojeného zariadenia.
- Pri zapínaní alebo vypínaní zariadenia Samsung DeX sa môžu zatvoriť spustené aplikácie.
- Počas používania zariadenia Samsung DeX nemusia byť niektoré aplikácie alebo funkcie k dispozícii.
- Ak chcete upraviť nastavenia obrazovky, použite nastavenia displeja pripojeného televízora alebo monitora.
- Ak chcete zmeniť zvukový výstup, vyberte položku  na stavovom riadku, vyberte **Médiá** a potom vyberte zariadenie v časti **Zvukový výstup**.
- Oblúbené aplikácie: Často používané aplikácie môžete pridávať na domovskú obrazovku a rýchlo ich spúšťať.
- Panel Samsung DeX: K dispozícii máte rôzne užitočné funkcie, akými sú uzamykanie obrazovky Samsung DeX, zobrazovanie spôsobu použitia Samsung DeX a prepínanie režimu zrkadlenia obrazovky.

- Tlačidlo Aplikácie: Zobrazovanie a spúšťanie aplikácií smartfónu.
- Panela úloh: Zobrazenie aktuálne spustených aplikácií.
- Stavový riadok: Zobrazenie oznámení a stavu smartfónu. Ikony stavu sa môžu v závislosti od stavu smartfónu zobrazovať inak. Keď kliknete na tlačidlo , zobrazia sa tlačidlá rýchlych nastavení. Určite funkcie smartfónu môžete aktivovať alebo deaktivovať pomocou tlačidiel rýchlych nastavení.
- Panel s nástrojmi rýchleho prístupu: Používanie rýchlych nástrojov, napríklad klávesnice na obrazovke, ovládania hlasitosti alebo vyhľadávania.

Súčasnú používanie Samsung DeX a smartfónu.

Pri používaní Samsung DeX môžete súčasne na externom displeji smartfónu či počítača používať samostatné aplikácie.

Počas sledovania videa na pripojenom televízore alebo monitore si tak napríklad môžete chatovať s priateľom na Messengeri.

Na pripojenom TV alebo monitore spustíte aplikáciu určenú pre obrazovku Samsung DeX. Následne si na smartfóne spustíte ďalšiu aplikáciu.

Uzamykanie obrazovky Samsung DeX

Ak chcete uzamknúť externý displej a obrazovku smartfónu počas používania Samsung DeX, na paneli s nástrojmi rýchleho prístupu stlačte **DeX** → **Zamk. DeX**.



Počas používania Samsung DeX nemôžete stlačením multifunkčného tlačidla uzamknúť externý displej a obrazovku smartfónu.

Prenos údajov z počítača

Kopírovanie súborov

Na obrazovke Samsung DeX kliknite a podržte súbor, čím ho označíte v aplikácii **Moje súbory** alebo v aplikácii **Galéria**. Potom ho presuňte na obrazovku počítača. Na obrazovke počítača označte súbor a presuňte ho na obrazovku Samsung DeX, do aplikácie **Moje súbory** alebo do aplikácie **Galéria**.

Kopírovanie a vkladanie textu

Pomocou klávesových skratiek skopírujte text na obrazovke Samsung DeX alebo na obrazovke počítača a vložte ho do poľa vstupu na inej obrazovke.

Ukončenie používania Samsung DeX

Po odpojení smartfónu z externej obrazovky, akou je napríklad TV, monitor alebo počítač, sa Samsung DeX ukončí.

Odpojte smartfón od adaptéra HDMI alebo kábla USB.

Prepojenie s Windowsom

Úvod

Svoje zariadenie môžete pripojiť k počítaču so systémom Windows, čím získate na počítači okamžitý prístup k údajom zariadenia, napríklad fotografiám alebo správam.



Prichádzajúce volania alebo správy môžete prijať na počítači.



- Táto funkcia je dostupná iba vo verzii Windows 10 1803 alebo vyššej, a pre plné využitie tejto funkcie sa odporúča použiť najnovšiu verziu.
- Na používanie tejto funkcie je potrebné konto Microsoft. Po vytvorení konta Microsoft sa môžete prihlásiť do všetkých zariadení a služieb Microsoft, akými sú programy balíka Microsoft Office a Windows 10.

Pripojenie k počítaču

- 1 Zariadenie** Spustíte aplikáciu **Nastavenia** a ťuknete na **Pokročilé funkcie** → **Prepojenie s Windowsom**.
- 2 Zariadenie** Ťuknete na **Prihláste sa s kontom Microsoft**, prihláste sa ku kontu Microsoft a potom ťuknete na možnosť **Pokračovať**.
Ak nemáte konto Microsoft, ťuknete na položku **Vytvorte si ho!** a postupujte podľa pokynov na vytvorenie konta zobrazených na obrazovke.
- 3 Zariadenie** Ťuknutím na položku **Zobraziť postup** si zobrazte postupy nastavenia počítača a ťuknutím na možnosť **Pokračovať** dokončíte nastavenie.

- 4 **Počítač** Ťuknite na možnosť  →  → **Kontá** → **Vaše informácie** → **Prihlásiť sa namiesto toho pomocou konta Microsoft** a prihláste sa k svojmu kontu Microsoft.
- 5 **Počítač** Spustíte aplikáciu **Microsoft Store**, vyhľadajte a stiahnite si aplikáciu **Váš telefón** a potom ju spustíte.
- 6 **Zariadenie** Odsúhlaste požiadavku na pripojenie.
Dôjde k prepojeniu vášho zariadenia a počítača.

Zobrazenie údajov a oznámení z vášho zariadenia na počítači

- 1 Na počítači spustíte aplikáciu **Váš telefón**.

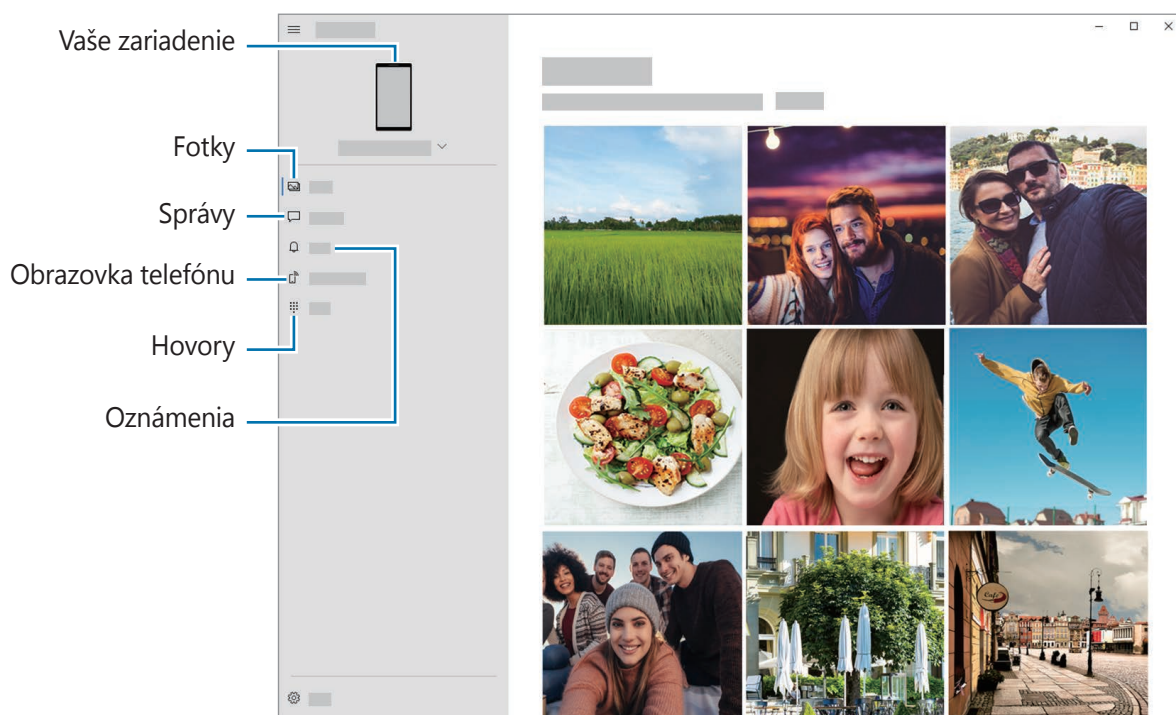

Dostupné funkcie a možnosti sa môžu líšiť v závislosti od softvérovej verzie alebo modelu.

2 Vyberte si požadovanú kategóriu.

- **Fotografie:** Zobrazenie fotografií uložených vo vašom zariadení.
- **Správy:** Zobrazenie správ uložených v zariadení alebo odoslanie nových správ.
- **Oznámenia:** Zobrazenie oznámení z vášho zariadenia v počítači.
- **Obrazovka telefónu:** Zrkadlenie obrazovky zariadenia na obrazovke počítača. Môžete využívať aj aplikácie a funkcie v zariadení.
- **Hovory:** Uskutočňovanie alebo prijímanie hovorov.

Samsung Global Goals

Globálne ciele, ktoré v roku 2015 stanovilo Valné zhromaždenie Organizácie spojených národov, obsahujú ciele, ktoré smerujú k vytvoreniu udržateľnej spoločnosti. Tieto ciele vedú k ukončeniu chudoby, boju s nerovnosťou a zastaveniu klimatickej zmeny.

Zistite viac o globálnych cieľoch prostredníctvom Samsung Global Goals a pripojte sa k hnutiu za lepšiu budúcnosť.

Aplikácie Google

Google poskytuje zábavu, sociálne siete a obchodné aplikácie. Ak chcete získať prístup k niektorým aplikáciám môžete požiadať o konto Google.

Ak chcete zobrazit' viac informácií o aplikácii, v každej aplikácii vstúpte do ponuky Pomocník.



V závislosti od oblasti alebo poskytovateľa služieb nemusia byť niektoré aplikácie dostupné alebo môžu byť ináč označené.

Chrome

Vyhľadávanie informácií a prehľadávanie webových stránok.

Gmail

Odosielanie alebo prijímanie e-mailov prostredníctvom služby Google Mail.

Mapy

Nájsť svoje miesto na mape, vyhľadávať na mape sveta a zobrazit' informácie o rôznych miestach vo vašom okolí.

YT Music

Púšťajte si rôznu hudbu a videá, ktoré poskytuje YouTube hudba. Môžete si tiež zobrazit' hudobné zbierky, ktoré máte uložené vo svojom zariadení, a prehrávať ich.

Filmy Play

Zakúpiť alebo zapožičať si videá, ako sú filmy a TV programy z **Obchod Play**.

Disk

Ukladať obsah do cloudu, vstupovať do neho z ktoréhokoľvek miesta a zdieľať ho s inými.

YouTube

Sledovať alebo vytvárať videá a zdieľať ich s inými.

Fotky

Vyhľadávanie, spravovanie a úprava všetkých fotografií a videí z rôznych zdrojov na jednom mieste.

Google

Rýchle vyhľadávať položky na internete alebo vo vašom zariadení.

Duo

Uskutočnenie jednoduchého videohovoru.

Nastavenia

Úvod

Prispôbte si nastavenia zariadenia. Konfiguráciou rôznych možností nastavenia môžete zariadenie lepšie prispôbiť.

Spustíte aplikáciu **Nastavenia**.

Ak chcete vyhľadať nastavenia podľa kľúčového slova, ťuknite na položku **Q**.

Pripojenia

Možnosti

Zmena nastavení rôznych pripojení, ako sú napríklad funkcie Wi-Fi a Bluetooth.

Na obrazovke nastavení ťuknite na položku **Pripojenia**.

- **Wi-Fi:** Aktivácia funkcie Wi-Fi vám umožní pripojiť sa k sieti Wi-Fi a získať prístup na internet alebo k iným sieťovým zariadeniam. Viac informácií nájdete v časti [Wi-Fi](#).
- **Bluetooth:** Pomocou funkcie Bluetooth si môžete s inými zariadeniami vymieňať údaje alebo mediálne súbory. Viac informácií nájdete v časti [Bluetooth](#).
- **NFC a platba:** Nastavenie zariadenia tak, aby umožňovalo načítat' tagy technológie NFC (Near Field Communication), ktoré obsahujú informácie o produktoch. Po prevzatí požadovaných aplikácií môžete pomocou tejto funkcie platiť v obchodoch a kupovať si lístky v hromadnej doprave alebo na rôzne podujatia. Viac informácií nájdete v časti [NFC a platba](#).
- **Lietadlový režim:** Nastavenie zariadenia tak, aby sa vypli všetky jeho bezdrôtové funkcie. Budete tak môcť využívať iba služby nesúvisiace so sieťou.



Dodržiavajte predpisy poskytnuté leteckou spoločnosťou a pokyny posádky lietadla. V prípadoch, keď je povolené zariadenie používať, ho vždy používajte v letovom režime.

- **Mobilné siete:** Konfigurácia nastavení mobilnej siete.

- **Využitie dát:** Sledovanie spotreby dát a prispôsobenie nastavení obmedzenia. Nastavenie zariadenia tak, aby automaticky vyplo mobilné dátové pripojenie, keď objem použitých mobilných údajov dosiahne stanovený limit.

Aby ste predišli odosielaniu alebo prijímaniu dát aplikáciami bežiacimi na pozadí, môžete aktivovať funkciu šetrenia dát. Viac informácií nájdete v časti [Šetrič dát](#).

Môžete si tiež vybrať aplikácie, ktoré budú stále využívať mobilné dáta, a to aj v prípade, že je vaše zariadenie pripojené k sieti Wi-Fi. Viac informácií nájdete v časti [Aplikácie použ. iba mobil. prip.](#)

- **Správca kariet SIM** (modely s dvoma kartami SIM): Aktivácia kariet SIM alebo USIM a prispôsobenie nastavení kariet SIM. Viac informácií nájdete v časti [Správca kariet SIM \(modely s dvomi kartami SIM\)](#).



V závislosti od oblasti alebo poskytovateľa služieb nemusí byť táto funkcia dostupná.

- **Mobilný bod a zdieľanie pripoj.:** Ak nie je k dispozícii sieťové pripojenie, zariadenie môžete použiť ako mobilný prístupový bod na zdieľanie mobilného dátového pripojenia zariadenia s inými zariadeniami. Pripojenia možno vytvoriť prostredníctvom funkcie Wi-Fi, USB alebo Bluetooth. Viac informácií nájdete v časti [Mobilný bod a zdieľanie pripoj.](#)
- **Ďalšie nastavenia pripojenia:** Prispôsobenie nastavení na ovládanie ďalších funkcií. Viac informácií nájdete v časti [Ďalšie nastavenia pripojenia](#).

Wi-Fi

Aktivácia funkcie Wi-Fi vám umožní pripojiť sa k sieti Wi-Fi a získať prístup na internet alebo k iným sieťovým zariadeniam.

Pripojenie k sieti Wi-Fi

- 1 Na obrazovke nastavení ťuknite na položku **Pripojenia** → **Wi-Fi** a túto funkciu aktivujte ťuknutím na prepínač.
- 2 Vyberte sieť zo zoznamu sietí Wi-Fi.
Siete vyžadujúce heslo sa zobrazujú s ikonou zámku. Zadajte heslo a ťuknite na položku **Pripojiť**.



- Keď sa zariadenie pripojí k sieti Wi-Fi, k tejto sieti sa pripojí vždy, keď je k dispozícii, bez nutnosti zadania hesla. Aby sa zabránilo automatickému pripojeniu zariadenia k sieti, ťuknite na  vedľa siete a ťuknutím na prepínač **Automaticky pripojiť znova** ho deaktivujte.
- Ak sa k sieti Wi-Fi nemôžete pripojiť správne, reštartujte funkciu Wi-Fi v zariadení alebo reštartujte bezdrôtový smerovač.

Wi-Fi Direct

Wi-Fi Direct pripája zariadenia priamo prostredníctvom siete Wi-Fi, nevyžaduje prístupový bod.

1 Na obrazovke nastavení ťuknite na položku **Pripojenia** → **Wi-Fi** a túto funkciu aktivujte ťuknutím na prepínač.

2 Postupne ťuknite na položky  → **Wi-Fi Direct**.

Zobrazí sa zoznam nájdených zariadení.

Ak zariadenie, s ktorým ho chcete spárovať, nie je v zozname, vzneste požiadavku, aby sa v tomto zariadení zapla funkcia Wi-Fi Direct.

3 Vyberte zariadenie, s ktorým ho chcete prepojiť.

Zariadenia budú pripojené, keď ďalšie zariadenie prijme požiadavku na pripojenie prostredníctvom funkcie Wi-Fi Direct.

Odosielanie a prijímanie dát

Údaje, ako kontakty alebo mediálne súbory môžete zdieľať s inými zariadeniami. Nasledovné kroky sú príkladmi odoslania obrázka do iného zariadenia.

1 Spustíte aplikáciu **Galéria** a vyberte obrázok.

2 Postupne ťuknite na položky  → **Wi-Fi Direct** a potom vyberte zariadenie, do ktorého chcete preniesť obrázok.

3 V druhom zariadení prijmite požiadavku na pripojenie cez Wi-Fi Direct.

Ak sú už zariadenia spojené, obrázok bude odoslaný do druhého zariadenia bez požiadavky na pripojenie.

Ukončenie pripojenia zariadenia

1 Na obrazovke nastavení ťuknite na položku **Pripojenia** → **Wi-Fi**.

2 Postupne ťuknite na položky  → **Wi-Fi Direct**.

Na zariadení sa zobrazí zoznam pripojených zariadení.

3 Ak chcete zariadenia odpojiť, ťuknite na názov zariadenia.

Bluetooth

Pomocou funkcie Bluetooth si môžete s inými zariadeniami vymieňať dáta alebo mediálne súbory.



- Spoločnosť Samsung nezodpovedá za stratu, zachytenie, ani nesprávne použitie dát odosielaných alebo prijímaných prostredníctvom funkcie Bluetooth.
- Vždy sa uistite, že zdieľate a prijímate údaje so zariadeniami, ktoré sú dôveryhodné a správne zabezpečené. Ak sú medzi zariadeniami prekážky, prevádzkový dosah môže byť kratší.
- Niektoré zariadenia, najmä tie, ktoré nie sú testované alebo schválené spoločnosťou Bluetooth SIG, nemusia byť so zariadením kompatibilné.
- Funkciu Bluetooth nepoužívajte na nezákonné účely (napríklad na odosielanie pirátskych kópií súborov alebo nezákonné odosielanie komerčných informácií). Spoločnosť Samsung nezodpovedá za dôsledky nezákonného použitia funkcie Bluetooth.

Párovanie s inými zariadeniami Bluetooth

- 1 Na obrazovke nastavení postupne ťuknite na položky **Pripojenia** → **Bluetooth** a túto funkciu aktivujte ťuknutím na prepínač.

Zobrazí sa zoznam nájdených zariadení.

- 2 Vyberte zariadenie, s ktorým ho chcete spárovať.

Ak sa zariadenie, s ktorých ho chcete spárovať, nenachádza na zozname, nastavte zariadenie do režimu párovania Bluetooth. Pozrite si používateľskú príručku ďalšieho zariadenia.



Vaše zariadenie je pre iné zariadenia viditeľné, kým je otvorená obrazovka s nastaveniami Bluetooth.

- 3 Vo svojom zariadení potvrdte prijatím požiadavky na pripojenie prostredníctvom funkcie Bluetooth.

Zariadenia budú pripojené, keď ďalšie zariadenie prijme požiadavku na pripojenia prostredníctvom funkcie Bluetooth.

Odosielanie a prijímanie dát

Prenos dát prostredníctvom funkcie Bluetooth podporujú mnohé aplikácie. Údaje, ako kontakty alebo mediálne súbory môžete zdieľať s inými zariadeniami Bluetooth. Nasledovné kroky sú príkladmi odoslania obrázka do iného zariadenia.

- 1 Spustíte aplikáciu **Galéria** a vyberte obrázok.
- 2 Postupne ťuknite na položky  → **Bluetooth** a vyberte zariadenie, s ktorým ho chcete spárovať.

Ak zariadenie, s ktorým ho chcete spárovať, nie je v zozname, vzneste požiadavku, aby sa na zariadení zapla funkcia jeho zviditeľnenia.

- 3 Na druhom zariadení prijmite požiadavku na pripojenie cez Bluetooth.

Zrušenie párovania zariadení Bluetooth

- 1 Na obrazovke nastavení ťuknite na položku **Pripojenia** → **Bluetooth**.
Na zariadení sa zobrazí zoznam spárovaných zariadení.
- 2 Ťuknite na položku  vedľa názvu zariadenia, ktorého párovanie chcete zrušiť.
- 3 Ťuknite na položku **Zrušiť párovanie**.

NFC a platba

Zariadenie umožňuje načítať tagy technológie NFC (Near Field Communication), ktoré obsahujú informácie o produktoch. Po prevzatí požadovaných aplikácií môžete pomocou tejto funkcie platiť v obchodoch a kupovať si lístky v hromadnej doprave alebo na rôzne podujatia.

 Zariadenie obsahuje vstavanú anténu NFC. So zariadením zaobchádzajte opatrne, aby ste nepoškodili anténu NFC.

Načítanie informácií z tagov NFC

Funkciu NFC použite na čítanie informácií o produkte z NFC tagov.

- 1 Na obrazovke nastavení ťuknite na položku **Pripojenia** a potom funkciu aktivujte ťuknutím na prepínač **NFC a platba**.

- 2 Oblasť antény NFC umiestnite na zadnú časť zariadenia do blízkosti tagu NFC.
Zobrazia sa informácie z tagu.

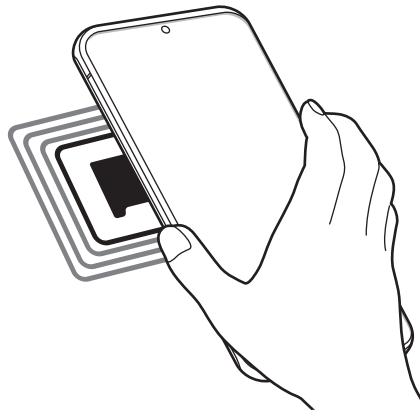

Uistite sa, že je obrazovka zariadenia zapnutá a zamknutá. V opačnom prípade zariadenie nebude snímať NFC tagy a prijímať údaje.

Platenie pomocou funkcie NFC

Pred nakupovaním pomocou funkcie NFC sa musíte zaregistrovať na používanie služby mobilných platieb. Ak sa chcete zaregistrovať alebo získať informácie o tejto službe, obráťte sa na svojho poskytovateľa služieb.

- 1 Na obrazovke nastavení ťuknite na položku **Pripojenia** a potom funkciu aktivujte ťuknutím na prepínač **NFC a platba**.
- 2 Umiestnite oblasť antény NFC na zadnej strane zariadenia do blízkosti NFC tagu.

Ak chcete nastaviť predvolenú platobnú aplikáciu, otvorte obrazovku nastavení, postupne ťuknite na položky **Pripojenia** → **NFC a platba** → **Ťuknúť a zaplatiť** → **PLATBA** a potom vyberte aplikáciu.



Zoznam platobných služieb nemusí obsahovať všetky dostupné platobné aplikácie.

Odosielanie dát pomocou funkcie NFC

Priložením NFC antény vášho zariadenia k NFC anténe druhého zariadenia presúvajte údaje, akými sú snímky alebo kontakty do druhého zariadenia.

- 1 Na obrazovke nastavení postupne ťuknite na položky **Pripojenia** → **NFC a platba** a potom túto funkciu aktivujte ťuknutím na prepínač.
- 2 Funkciu aktivujte ťuknutím na prepínač **Android Beam**.
- 3 Vyberte položku a spojte NFC anténu iného zariadenia s NFC anténou vášho zariadenia.
- 4 Po zobrazení položky **Dotykom spustíte prenos**. na obrazovke, ťuknutím na obrazovku vášho zariadenia položku odošlete.



Ak sa obidve zariadenia pokúsia odoslať dáta naraz, prenos súborov môže zlyhať.

Šetrič dát

Znížte spotrebu dát tým, že predídete odosielaniam alebo prijímaniam dát aplikáciami bežiacimi na pozadí.

Na obrazovke nastavení postupne ťuknite na položky **Pripojenia** → **Využitie dát** → **Šetrič dát** a potom túto funkciu aktivujte ťuknutím na prepínač.

Ak je funkcia šetrenia dát aktivovaná, v stavovom riadku sa zobrazí ikona .

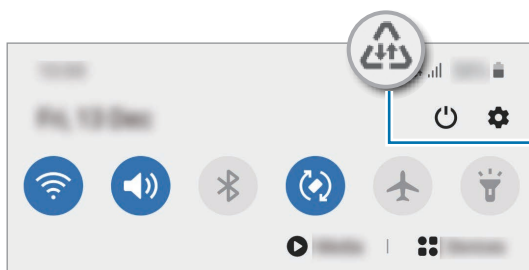

Aktivovaná funkcia šetrenia dát



Ak chcete vybrať aplikácie, ktoré môžu využívať dáta bez obmedzenia, ťuknite na položku **Povoliť apl. pri zap. Šetr. dát** a vyberte aplikácie.

Aplikácie použ. iba mobil. prip.

Zvoľte si aplikácie, ktoré budú stále využívať mobilné dáta, a to aj v prípade, že je vaše zariadenie pripojené k sieti Wi-Fi.

Napríklad môžete zariadenie nastaviť na využívanie mobilných dát pre aplikácie, ktoré chcete ponechať zabezpečené, príp. pre streamovacie aplikácie, ktoré sa môžu odpojiť. Aj keď funkciu Wi-Fi neaktivujete, aplikácie spustia režim využívania mobilných dát.

Na obrazovke nastavení ťuknite na položky **Pripojenia** → **Využitie dát** → **Aplikácie použ. iba mobil. prip.**, ťuknutím na prepínač ho aktivujte a potom ťuknite na prepínače vedľa požadovaných aplikácií.



Za použitie tejto funkcie sa vám môžu účtovať ďalšie poplatky.

Správca kariet SIM (modely s dvomi kartami SIM)

Aktivácia eSIM alebo nano-SIM karty a prispôsobenie nastavení kariet SIM. Viac informácií nájdete v časti [Používanie eSIM a nano-SIM karty \(modely s dvoma kartami SIM\)](#).

Na obrazovke nastavení postupne ťuknite na položky **Pripojenia** → **Správca kariet SIM**.



V závislosti od oblasti alebo poskytovateľa služieb nemusí byť táto funkcia dostupná.

- **Hovory:** Výber eSIM alebo nano-SIM karty pre hlasové hovory.
- **SMS:** Výber eSIM alebo nano-SIM karty na odosielanie správ.
- **Mobilné dátové pripojenie:** Výber eSIM alebo nano-SIM karty pre dátové služby.
- **Potvrdiť kartu SIM pre hovory:** Nastavte, aby sa zariadenie spýtalo na použitie eSIM alebo nano-SIM karty na nasledujúci hovor pri hovore bez použitia eSIM alebo nano-SIM karty preferovanej na hovory.
- **Neustále zapnutie režimu dvoch kariet SIM:** V zariadení povoliť prichádzajúce hovory z eSIM alebo nano-SIM karty, ktorá sa nepoužíva počas hovoru.



Ak je táto funkcia aktivovaná, v závislosti od oblasti alebo poskytovateľa služby môžu byť účtované dodatočné poplatky za presmerovanie hovorov.

Mobilný bod a zdieľanie pripoj.

Ak nie je k dispozícii sieťové pripojenie, na zdieľanie mobilného dátového pripojenia svojho zariadenia s inými zariadeniami môžete svoje zariadenie použiť ako mobilný prístupový bod. Pripojenia možno vytvoriť prostredníctvom funkcie Wi-Fi, USB alebo Bluetooth.

Na obrazovke nastavení postupne ťuknite na položky **Pripojenia** → **Mobilný bod a zdieľanie pripoj.**



Za použitie tejto funkcie sa vám môžu účtovať ďalšie poplatky.

- **Mobilný prístupový bod:** Použitie mobilného prístupového bodu na zdieľanie pripojenia zariadenia k mobilnej dátovej sieti s počítačmi alebo inými zariadeniami.
- **Zdieľanie pripojenia Bluetooth:** Nastavenie zdieľania pripojenia Bluetooth na zdieľanie pripojenia zariadenia k mobilnej dátovej sieti s počítačmi alebo inými zariadeniami prostredníctvom Bluetooth pripojenia.
- **Zdieľanie pripojenia USB:** Nastavenie zdieľania USB pripojenia na zdieľanie pripojenia zariadenia k mobilnej dátovej sieti s počítačom prostredníctvom USB pripojenia. Po pripojení k počítaču sa bude zariadenie používať ako bezdrôtový modem pre počítač.

Použitie mobilného prístupového bodu

Vaše zariadenie môžete použiť ako mobilný prístupový bod na zdieľanie mobilného dátového pripojenia s inými zariadeniami.

1 Na obrazovke nastavení postupne ťuknite na položky **Pripojenia** → **Mobilný bod a zdieľanie pripoj.** → **Mobilný prístupový bod.**

2 Ťuknutím na prepínač zapnete túto funkciu.

V stavovom riadku sa zobrazí ikona . Ostatné zariadenia budú môcť vaše zariadenie vyhľadať v zozname sietí Wi-Fi.

Ak chcete mobilnému prístupovému bodu nastaviť heslo, postupne ťuknite na položky  → **Mobilný prístupový bod – konfigurácia** a vyberte úroveň zabezpečenia. Potom zadajte heslo a ťuknite na položku **Uložiť**.

3 V zozname sietí Wi-Fi na obrazovke toho druhého zariadenia vyhľadajte a vyberte svoje zariadenie.

Na pripojenie bez zadania hesla ťuknite na možnosť  a druhým zariadením naskenujte kód QR.



Ak sa mobilný prístupový bod nenájde, v zariadení nastavte **Pásmo na 2.4 GHz**, ťuknite na položky  → **Mobilný prístupový bod – konfigurácia** a potom zrušte výber položky **Skryť moje zariadenie**.

4 V pripojenom zariadení použite na prístup na internet mobilné dátové pripojenie zariadenia.

Automatický prístupový bod

Máte možnosť mobilné dátové pripojenie svojho zariadenia zdieľať s inými zariadeniami prihlásenými do vášho konta Samsung bez toho, aby na nich bolo potrebné zadávať heslo.

Funkciu aktivujte ťuknutím na položku **Automatický prístupový bod**.

Ďalšie nastavenia pripojenia

Prispôsobenie nastavení na ovládanie ďalších funkcií pripojenia.

Na obrazovke nastavení postupne ťuknite na položky **Pripojenia** → **Ďalšie nastavenia pripojenia**.

- **Hľadanie blízkych zariad.:** Nastavenie zariadenia tak, aby vyhľadávalo blízke zariadenia, ku ktorým sa môže pripojiť.
- **Tlač:** Konfigurácia nastavení doplnkov tlačiarne nainštalovaných v zariadení. Môžete vyhľadať dostupné tlačiarne alebo ich pridať manuálne a tlačiť súbory. Viac informácií nájdete v časti [Tlač](#).
- **MirrorLink:** Táto funkcia umožňuje ovládať aplikácie MirrorLink vo vašom zariadení na čelnom monitore vo vozidle. Viac informácií nájdete v časti [MirrorLink](#).
- **VPN:** Nastavte si na zariadení virtuálne súkromné siete (VPN) a pripojte sa k súkromnej školskej alebo podnikovej sieti.
- **Súkromný server DNS:** Nastavenie zariadenia tak, aby využívalo súkromné DNS s pokročilým zabezpečením.
- **Ethernet:** Po pripojení ethernetového adaptéra môžete využívať káblové pripojenie a konfiguráciu sieťového pripojenia.

Tlač

Konfigurácia nastavení doplnkov tlačiarne nainštalovaných v zariadení. Zariadenie môžete pripojiť k tlačiarňam cez sieť Wi-Fi alebo Wi-Fi Direct a tlačte obrázky alebo dokumenty.



Niektoré tlačiarne nemusia byť so zariadením kompatibilné.

Pridanie doplnkov k tlačiarňam

K tlačiarňam, ku ktorým chcete pripojiť zariadenie, pridajte doplnky k tlačiarňam.

1 Na obrazovke nastavení postupne ťuknite na položky **Pripojenia** → **Ďalšie nastavenia pripojenia** → **Tlač** → **Stiahnuť doplnok**.

2 Vyhľadajte doplnok k tlačiarňam v službe **Obchod Play**.

3 Vyberte doplnok k tlačiarňam a nainštalujte ho.

4 Vyberte nainštalovaný doplnok k tlačiarňam.

Zariadenie automaticky vyhľadáva tlačiarne, ktoré sú pripojené k rovnakej sieti Wi-Fi, ako vaše zariadenie.

5 Vyberte tlačiareň, ktorá sa má pridať.



Ak chcete tlačiarne pridať manuálne, postupne ťuknite na položky **⋮** → **Pridať tlačiareň**.

Obsah tlače

Počas zobrazenia obsahu, napríklad obrázkov alebo dokumentov, otvorte zoznam možností, postupne ťuknite na položky **Tlač** → **▼** → **Všetky tlačiarne...** a potom vyberte tlačiareň.



Spôsoby tlače sa môžu líšiť v závislosti od typu obsahu.

MirrorLink

Obrazovku svojho zariadenia môžete zobrazit' na čelnom monitore vo vozidle.

Táto funkcia umožňuje pripojiť vaše zariadenie k vozidlu a ovládať aplikácie MirrorLink vo vašom zariadení na čelnom monitore vo vozidle.

Na obrazovke nastavení postupne ťuknite na položky **Pripojenia** → **Ďalšie nastavenia pripojenia** → **MirrorLink**.



Vaše zariadenie je kompatibilné s vozidlami, ktoré podporujú aplikáciu MirrorLink, verzia 1.1 alebo novšiu.

Pripojenie zariadenie k vozidlu pomocou aplikácie MirrorLink

Pri prvom používaní tejto aplikácie zariadenie pripojte k sieti Wi-Fi alebo mobilnej sieti.

1 Svoje zariadenie spárujte s druhým zariadením cez Bluetooth.

Viac informácií nájdete v časti [Párovanie s inými zariadeniami Bluetooth](#).

2 Svoje zariadenie pripojte k vozidlu pomocou kábla USB.

Po pripojení môžete na čelnom monitore ovládať aplikáciu MirrorLink vo vašom zariadení.

Ukončenie pripojenia MirrorLink

Kábel USB odpojte od svojho zariadenia a vozidla.

Zvuky a vibrovanie

Možnosti

Zmena nastavení rôznych zvukov zariadenia.

Na obrazovke nastavení ťuknite na položku **Zvuky a vibrovanie**.

- **Režim zvuku:** Nastavenie zariadenia na zvukový, vibračný alebo tichý režim.
- **Vibrovať pri zvonení:** Nastavenie zariadenia na vibrovanie a prehrávanie zvonenia pri prichádzajúcich hovoroch.
- **Dočasné stíšenie:** Nastavte zariadenie, aby používalo určitý čas tichý režim.
- **Zvonenie:** Zmena zvonenia hovoru.
- **Zvuk oznámení:** Zmena zvuku oznámení.

- **Systémový zvuk:** Zmena zvuku, ktorý sa použije pri určitých činnostiach, napríklad pri nabíjaní zariadenia.
- **Hlasitosť:** Nastavenie úrovne hlasitosti zariadenia.
- **Vzor vibrovania:** Výber vzoru vibrovania.
- **Intenzita vibrovania:** Úprava intenzity vibračného oznámenia.
- **Ovládanie syst. zvuku/vibrovania:** Nastavenie zariadenia, aby vydalo zvuk či vibrácie pri činnostiach, ako napríklad ovládanie dotykového displeja.
- **Kvalita zvuku a efekty:** Nastavte kvalitu zvuku a zvukových efektov zariadenia. Viac informácií nájdete v časti [Dolby Atmos \(priestorový zvuk\)](#).
- **Oddelený zvuk aplikácie:** Nastavte zariadenie na samostatné prehrávanie mediálneho zvuku z konkrétnej aplikácie na druhom zvukovom zariadení. Viac informácií nájdete v časti [Oddelený zvuk aplikácie](#).

Dolby Atmos (priestorový zvuk)

Výber režimu priestorového zvuku optimalizovaného pre rôzne typy zvuku, napríklad filmy, hudbu a hlas. Pri Dolby Atmos budete mať pocit, že prehrávaný zvuk plynie všade okolo vás.

Na obrazovke nastavení postupne ťuknite na položky **Zvuky a vibrovanie** → **Kvalita zvuku a efekty** → **Dolby Atmos**, ťuknutím na prepínač funkciu aktivujte a potom vyberte režim.

Oddelený zvuk aplikácie

Nastavenie zariadenia na prehrávanie zvuku médií zo špecifickej aplikácie prostredníctvom pripojeného reproduktora alebo náhlavnej súpravy Bluetooth nezávisle od zvuku iných aplikácií.

Prostredníctvom reproduktora zariadenia môžete napríklad počúvať zvuk aplikácie Navigácie a zároveň počúvať prehrávanie hudobnej aplikácie cez reproduktor Bluetooth vo vozidle.

- 1 Na obrazovke nastavení postupne ťuknite na položky **Zvuky a vibrovanie** → **Oddelený zvuk aplikácie** a ťuknutím na prepínač funkciu aktivujte.
- 2 Vyberte aplikáciu na prehrávanie zvukov média nezávisle a ťuknite na tlačidlo Späť.
- 3 Vyberte zariadenie na prehrávanie zvuku média zvolenej aplikácie.

Oznámenia

Možnosti

Zmeňte nastavenia oznámení.

Na obrazovke nastavení ťuknite na položku **Oznámenia**.

- **Navrhovať akcie a odpovede:** Nastavte zariadenie tak, aby navrhovalo akcie a odpovede na upozornenia.
- **Zobrazit' možnosť odloženia:** Nastavte, či sa má zobrazovať možnosť odloženia.
- **Ikonové odznaky aplikácií:** Zmena nastavení pre oznámenia na ikonách. Viac informácií nájdete v časti [Ikonové odznaky aplikácií](#).
- **Stavový riadok:** Nastavte, ako sa majú zobrazovať ikony upozornení a či sa má na stavovom riadku zobrazovať zostávajúce percento batérie.
- **Nerušit':** Nastavenie zariadenia tak, aby stlmilo všetky zvuky okrem povolených výnimiek.
- **Naposledy odoslané:** Zobrazenie aplikácií, ktoré prijali najnovšie oznámenia, a zmena nastavení oznámení. Ak chcete prispôbiť nastavenia oznámení pre viac aplikácií, postupne ťuknite na položky **Zobrazit' všetko** → ▼ → **Všetky** a vyberte aplikáciu zo zoznamu aplikácií.

Ikonové odznaky aplikácií

Zariadenie môžete nastaviť tak, aby zobrazovalo odznak s číslom alebo bodkou na aplikáciách, ktoré majú oznámenia. Môžete ho nastaviť aj tak, aby nezobrazovalo odznaky.

- 1 Na obrazovke nastavení postupne ťuknite na položky **Oznámenia** → **Ikonové odznaky aplikácií** a potom túto funkciu aktivujte ťuknutím na prepínač.
- 2 Vyberte možnosť v časti **Štýl odznaku**.
Ak aktivujete funkciu **Oznámenia na ikonách aplikácií**, môžete oznámenie zobrazit' ťuknutím a podržaním ikony aplikácie.

Displej

Možnosti

Zmena nastavení displeja a domovskej obrazovky.

Na obrazovke nastavení ťuknite na položku **Displej**.

- **Svetlý / Tmavý:** Aktivácia alebo deaktivácia tmavého režimu.
- **Nastavenia tmavého režimu:** Obmedzenie namáhania očí použitím tmavého motívu pri používaní zariadenia v noci alebo na tmavom mieste. Viac informácií nájdete v časti [Nastavenia tmavého režimu](#).
- **Jas:** Nastavenie jasú displeja.
- **Adaptívny jas:** Nastavenie zariadenia tak, aby sledovalo vaše nastavenia jasú a v podobných podmienkach osvetlenia ich automaticky použilo.
- **Plynulosť pohybu:** Zmena frekvencie obnovovania obrazovky. Keď sa nastaví vysoká frekvencia obnovovania, obrazovka sa bude posúvať plynulejšie. Viac informácií nájdete v časti [Plynulosť pohybu](#).
- **Filter modrého svetla:** Aktivácia filtra modrého svetla a zmena nastavení filtra. Viac informácií nájdete v časti [Filter modrého svetla](#).
- **Režim obrazovky:** Zmena režimu obrazovky na nastavenie farieb a kontrastu displeja. Viac informácií nájdete v časti [Zmena režimu obrazovky alebo nastavenie farby displeja](#).
- **Veľkosť a štýl písma:** Zmena veľkosti a štýlu písma. Viac informácií nájdete v časti [Veľkosť a štýl písma](#).
- **Lupa obrazovky:** Zmena nastavenia priblíženia obrazovky.
- **Rozlíšenie obrazovky:** Zmeniť rozlíšenie obrazovky. Viac informácií nájdete v časti [Rozlíšenie obrazovky](#).
- **Aplikácie na celej obrazovke:** Výber aplikácií, ktoré sa majú používať na celú obrazovku. Môžete tiež nastaviť, aby zariadenie skrývalo predný fotoaparát z obrazovky.
- **Časový limit obrazovky:** Nastavenie doby, po uplynutí ktorej zariadenie vypne podsvietenie displeja.
- **Domovská obrazovka:** Konfigurácia nastavení pre domovskú obrazovku, napríklad mriežky alebo rozloženia obrazovky.
- **Jednoduchý režim:** Prepnutie na jednoduchý režim na zobrazenie väčších ikon a jednoduchšieho usporiadania na domovskej obrazovke.

- **Bočný displej:** Zmena nastavení bočného displeja. Viac informácií nájdete v časti [Bočný displej](#).
- **Navigačný panel:** Zmena nastavenia navigačného panela. Viac informácií nájdete v časti [Navigačný panel \(softvérové tlačidlá\)](#).
- **Ochrana pred náhodným dotykom:** Nastavenie zariadenia tak, aby obrazovka nerozpoznávala dotyky, keď je zariadenie na tmavom mieste, napríklad vo vrecku alebo v taške.
- **Citlivosť na dotyk:** Zvýšenie citlivosti obrazovky na dotyk pri použití s ochrannými prvkami obrazovky.
- **Zobraziť informácie o nabíjaní:** Nastavte zariadenie tak, aby zobrazovalo zostávajúce percento batérie a odhadovaný čas do úplného nabitia, keď je obrazovka vypnutá.
- **Šetrič obrazovky:** Nastavenie zariadenia tak, aby spustilo šetrič počas nabíjania. Viac informácií nájdete v časti [Šetrič obrazovky](#).

Nastavenia tmavého režimu

Obmedzenie namáhania očí použitím tmavej témy pri používaní zariadenia v noci alebo na tmavom mieste.



- V niektorých aplikáciách sa tmavá téma nemusí použiť.
- Na paneli oznámení môžete aktivovať alebo deaktivovať tmavý režim. Otvorte panel oznámení, potiahnite nadol a potom ťuknite na položku  (**Tmavý režim**).

1 Na obrazovke nastavení ťuknite na položku **Displej** a aktivujte ho ťuknutím na prepínač **Tmavý**.

2 Ak chcete nastaviť čas, kedy sa má na obrazovke použiť tmavý režim, ťuknite na položku **Nastavenia tmavého režimu**, ťuknutím na prepínač **Zapnutie podľa plánu** túto funkciu aktivujte a potom vyberte príslušnú možnosť.

- **Od súmraku do úsvitu:** Nastavenie zariadenia tak, aby sa tmavý režim používal v noci a vypol ráno v závislosti od vašej aktuálnej polohy.
- **Vlastný rozvrh:** Nastavenie špecifického času zapínania a vypínania tmavého režimu.

Plynulosť pohybu

Frekvencia obnovovania je počet, koľkokrát sa obrazovka obnoví každú sekundu. Použite vysokú frekvenciu obnovovania, aby ste zabránili blikaniu obrazovky pri prepínaní medzi obrazovkami. Obrazovka sa bude posúvať plynulejšie. Keď vyberiete štandardnú frekvenciu obnovovania, budete môcť batériu používať dlhšie.

- 1 Na obrazovke nastavení postupne ťuknite na položky **Displej** → **Plynulosť pohybu**.
- 2 Vyberte frekvenciu obnovovania.
 - **Vysoká obnovovacia frekvencia (120 Hz):** Vysokú frekvenciu obnovovania používajte na plynulejšie prepínanie obrazovky.
 - **Štandardná obnovovacia frekvencia (60 Hz):** Štandardnú frekvenciu obnovovania používajte v bežných situáciách, aby ste šetrili energiu batérie.

Filter modrého svetla

Obmedziť namáhanie očí znížením množstva modrého svetla vylúčeného obrazovkou.

- 1 Na obrazovke nastavení postupne ťuknite na položky **Displej** → **Filter modrého svetla** a ťuknutím na prepínač **Zapnúť teraz** túto funkciu aktivujte.
- 2 Posúvaním nastavovacej lišty upravte priehľadnosť filtra.
- 3 Ak chcete nastaviť čas, kedy sa má na obrazovke použiť filter modrého svetla, ťuknutím na prepínač **Zapnutie podľa plánu** túto funkciu aktivujte a vyberte príslušnú možnosť.
 - **Od súmraku do úsvitu:** Nastavenie zariadenia tak, aby sa filter modrého svetla používal v noci a vypol ráno v závislosti od vašej aktuálnej polohy.
 - **Vlastný rozvrh:** Nastavenie zariadenia tak, aby sa filter modrého svetla používal v určitom čase.

Zmena režimu obrazovky alebo nastavenie farby displeja

Zmena režimu obrazovky alebo úprava farby displeja podľa preferencií.

Zmena režimu obrazovky

Na obrazovke nastavení postupne ťuknite na položky **Displej** → **Režim obrazovky** a vyberte požadovaný režim.

- **Sýte farby:** Tento režim optimalizuje rozsah farieb, sýtosť a ostrosť displeja. Môžete tiež nastaviť vyváženie farieb displeja podľa farebnej hodnoty.
- **Prirodzený:** Týmto nastavením sa obrazovka nastaví na prirodzený odtieň.



- Farby displeja môžete nastaviť len v režime **Sýte farby**.
- Režim **Sýte farby** nemusí byť kompatibilný s aplikáciami tretích strán.
- Počas používania filtra modrého svetla nie je možné používať režim obrazovky.

Optimalizovanie vyváženia farieb na celej obrazovke

Optimalizujte farby displeja nastavením farebných tónov podľa vlastných preferencií.

Na obrazovke nastavení ťuknite na **Displej** → **Režim obrazovky** → **Sýte farby** a upravte nastavovaciu lištu farieb v časti **Vyváženie bielej farby**.

Keď potiahnete nastavovaciu lištu farieb smerom k položke **Studené**, zvýši sa úroveň modrého farebného odtieňa. Keď potiahnete nastavovaciu lištu smerom k položke **Teplé**, zvýši sa úroveň červeného farebného odtieňa.

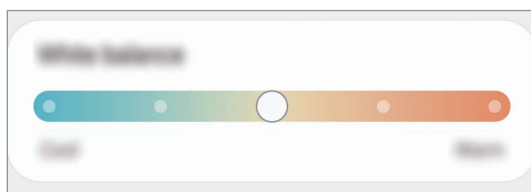

Nastavenie tónu obrazovky podľa farebnej hodnoty

Zvýšenie alebo zníženie konkrétnych farebných tónov individuálnym nastavením hodnôt Červená, Zelená alebo Modrá.

- 1 Na obrazovke nastavení postupne ťuknite na položky **Displej** → **Režim obrazovky** → **Sýte farby**.
- 2 Ťuknite na položku **Rozšírené nastavenia**.
- 3 Upravte pruhy farieb **R** (červená), **G** (zelená) alebo **B** (modrá) podľa svojich požiadaviek. Tón obrazovky sa nastaví.

Veľkosť a štýl písma

Zmena veľkosti a štýlu písma.

- 1 Na obrazovke nastavení postupne ťuknite na položky **Displej** → **Veľkosť a štýl písma**.
- 2 Zmeňte nastavenie štýlu a hrúbky písma a potiahnutím nastavovacej lišty v časti **Veľkosť písma** zmeňte veľkosť.

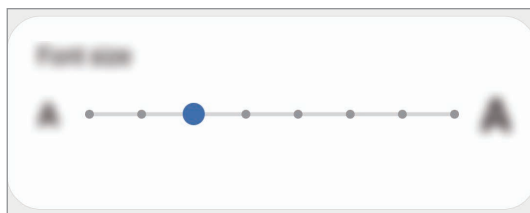

Rozlíšenie obrazovky

Zmena rozlíšenia obrazovky. Predvolené je nastavená možnosť FHD+. Pri vyšších rozlíšeniach je zobrazenie živšie, ale spotreba energie batérie je vyššia.

- 1 Na obrazovke nastavení postupne ťuknite na položky **Displej** → **Rozlíšenie obrazovky**.
- 2 Zvoľte možnosť rozlíšenia a ťuknite na položku **Použiť**.
Keď zmeníte rozlíšenie, niektoré spustené aplikácie sa môžu zatvoriť.

Šetrič obrazovky

Môžete nastaviť zobrazovanie obrázkov v šetriči obrazovky, keď sa obrazovka automaticky vypne. Šetrič obrazovky sa zobrazí počas nabíjania zariadenia.

- 1 Na obrazovke nastavení ťuknite na položku **Displej** → **Šetrič obrazovky**.
- 2 Vyberte možnosť.
Ak vyberiete možnosť **Rám fotografie** alebo **Fotky**, spustí sa prezentácia s vybranými obrázkami. Ak vyberiete možnosť **Tabuľka fotografií**, vybrané obrázky sa zjavia ako malé prekrývajúce sa karty.
- 3 Ťuknite na položku  a vyberte albumy obrázkov, ktoré sa majú zobrazovať.

4 Keď skončíte, ťuknite na tlačidlo Späť.

Ak chcete zobrazit' ukážku vybranej možnosti, ťuknite na položku **Ukážka**.



Ak ťuknete na displej počas zobrazenia šetrič, obrazovka sa zapne.

Pozadie

Zmena nastavení tapety pre domovskú obrazovku a uzamknutú obrazovku.

Na obrazovke nastavení ťuknite na položku **Pozadie**.

Témy

Používanie rôznych tém v zariadení na zmenu vizuálnych prvkov na domovskej obrazovke, obrazovke uzamknutia a ikonách.

Na obrazovke nastavení ťuknite na položku **Témy**.

- **Témy:** Zmena témy v zariadení.
- **Tapety:** Zmena nastavení tapety pre domovskú obrazovku a uzamknutú obrazovku.
- **Ikony:** Zmena štýlu ikon.
- **Obraz. AOD:** Vyberte obrázok, ktorý sa bude zobrazovať vo funkcii Always On Display.

Zamknutá obrazovka

Možnosti

Zmena nastavení uzamknutej obrazovky.

Na obrazovke nastavení ťuknite na položku **Zamknutá obrazovka**.



Dostupné možnosti sa môžu líšiť v závislosti od vybrateho spôsobu uzamknutia obrazovky.

- **Typ zamknutia obrazovky:** Zmena spôsobu uzamknutia obrazovky.
- **Smart Lock:** Nastavenie zariadenia tak, aby sa odomklo, keď rozpozná dôveryhodné miesta alebo zariadenia. Viac informácií nájdete v časti [Smart Lock](#).

- **Nastavenia bezpečného zámku:** Zmena nastavení bezpečnostnej zámky pre vybraný spôsob uzamknutia.
- **Always On Display:** Nastavenie zariadenia, aby zobrazovalo informácie aj pri vypnutej obrazovke. Viac informácií nájdete v časti [Always On Display](#).
- **Tapetové služby:** Nastavenie zariadenia, aby používalo služby tapety, napríklad obrazovku Dynamické uzamknutie.
- **Štýl hodín:** Zmena typu a farby hodín na uzamknutej obrazovke.
- **Roamingové hodiny:** Zmena hodín tak, aby počas roamingu na uzamknutej obrazovke zobrazovali miestnu aj domácu časovú zónu.
- **Miniaplikácie FaceWidget:** Zmena nastavení položiek zobrazených na uzamknutej obrazovke.
- **Kontaktné údaje:** Nastavenie zariadenia na zobrazenie informácií o kontakte, napríklad e-mailovej adresy, na zamknutej obrazovke.
- **Oznámenia:** Nastavenie, ako sa majú zobrazovať oznámenia na uzamknutej obrazovke.
- **Odkazy:** Vyberte aplikácie, na ktoré chcete zobrazit odkazy na uzamknutej obrazovke.
- **Zamknutá obrazovka – informácie:** Zobrazenie verzie uzamknutej obrazovky a právnych informácií.

Smart Lock

Zariadenie môžete nastaviť tak, aby sa odomklo a ostalo odomknuté, keď rozpozná dôveryhodné miesta alebo zariadenia.

Napríklad, ak ste nastavili ako dôveryhodné miesto svoj domov, pri príchode domov to zariadenie rozpozná a automaticky sa odomkne.



- Táto funkcia bude k dispozícii po nastavení metódy uzamknutia obrazovky.
- Ak nepoužijete zariadenie po dobu štyroch hodín alebo ak zariadenie vypnete, musíte odomknúť obrazovku pomocou vzoru, kódu PIN alebo nastaveným heslom.

- 1 Na obrazovke nastavení postupne ťuknite na položky **Zamknutá obrazovka** → **Smart Lock**.
- 2 Odomknite obrazovku použitím vopred nastavenej metódy uzamknutia obrazovky.
- 3 Vyberte možnosť a nastavenie dokončite podľa pokynov na obrazovke.

Biometrické údaje a zabezpečenie

Možnosti

Nastavenia zmeňte na zabezpečenie zariadenia.

Na obrazovke nastavení ťuknite na položku **Biometrické údaje a zabezpečenie**.

- **Rozpoznávanie tváre:** Nastavenie zariadenia tak, aby sa pri rozpoznaní vašej tváre odomkla obrazovka. Viac informácií nájdete v časti [Rozpoznávanie tváre](#).
- **Odtlačky prstov:** Odomknutie obrazovky zaregistrovaním odtlačkov prstov. Viac informácií nájdete v časti [Rozpoznávanie odtlačkov prstov](#).
- **Biometrické predvoľby:** Zmena nastavení pre biometrické údaje.
- **Záplata zabezp. biometr. údajov:** Zobrazenie verzie opravy biometrického zabezpečenia a vyhľadanie aktualizácií.
- **Google Play Protect:** Nastavenie zariadenia na kontrolu škodlivých aplikácií a správania a varovania pred prípadnými škodami a ich odstránenie.
- **Hľadať môj mobil:** Aktivácia alebo deaktivácia funkcie Nájst' môj mobilný telefón. Ak chcete sledovať a ovládať svoje stratené a ukradnuté zariadenie, vstúpte na webovú stránku Nájst' môj mobilný telefón na lokalite (findmymobile.samsung.com).
- **Bezpečnostná aktualizácia:** Zobrazenie verzie softvéru zariadenia a kontrola, či sú k dispozícii aktualizácie.
- **Aktualizácia systému Google Play:** Zobrazenie verzie systému Google Play a kontrola aktualizácií.
- **Samsung Pass:** Jednoduché a bezpečné overenie identity použitím vašich biometrických údajov. Viac informácií nájdete v časti [Samsung Pass](#).
- **Samsung Blockchain Keystore:** Bezpečná správa súkromného kľúča blockchain. (Galaxy S20 Ultra 5G, S20 Ultra)
- **Inštalovať neznáme aplikácie:** Nastavenie zariadenia tak, aby umožňovalo inštalovať aplikácie z neznámych zdrojov.
- **Zabezpečený priečinkok:** Vytvorenie zabezpečeného priečinka na ochranu vášho súkromného obsahu a aplikácií pred inými používateľmi. Viac informácií nájdete v časti [Zabezpeč. priečinkok](#).
- **Bezpečné pripojenie Wi-Fi:** Nastavte zariadenie tak, aby chránilo vaše údaje pri používaní nezabezpečených sietí Wi-Fi. Viac informácií nájdete v časti [Bezpečné pripojenie Wi-Fi](#).



V závislosti od siete Wi-Fi, oblasti alebo poskytovateľa služieb nemusí byť táto funkcia dostupná.

- **Zašifrovanie alebo dešifrovanie karty SD:** Nastavenie zariadenia tak, aby zašifrovalo súbory na pamäťovej karte.



Ak je toto nastavenie povolené a v zariadení obnovíte nastavenia výrobcu, zariadenie nebude môcť prečítať zašifrované súbory. Pred resetovaním zariadenia vypnite toto nastavenie.

- **Ďalšie nastavenia zabezpečenia:** Konfigurácia nastavení ďalšieho zabezpečenia.

Rozpoznávanie tváre

Zariadenie môžete nastaviť tak, aby sa pri rozpoznaní vašej tváre odomkla obrazovka.



- Ak používate ako metódu uzamknutia obrazovky svoju tvár, tvár nebude možné použiť na odomknutie obrazovky prvýkrát po zapnutí zariadenia. Ak chcete zariadenie používať, musíte odomknúť obrazovku pomocou vzoru, kódu PIN alebo hesla nastaveného počas registrácie tváre. Dobre si zapamätajte svoj vzor, kód PIN alebo heslo.
- Ak zmeníte metódu uzamknutia obrazovky na **Potiahnuť** alebo **Žiadne**, ktoré nie sú bezpečné, všetky vaše biometrické údaje sa odstránia. Ak chcete používať svoje biometrické údaje v aplikáciách alebo funkciách, musíte si biometrické údaje znovu zaregistrovať.



Bezpečnostné opatrenia pri používaní funkcie rozpoznávania tváre

Pred použitím rozpoznávania tváre na odomknutie svojho zariadenia berte do úvahy nasledujúce bezpečnostné opatrenia.

- Vaše zariadenie by mohol odomknúť niekto alebo niečo, čo vyzerá ako váš obraz.
- Rozpoznávanie tváre je menej bezpečná funkcia ako vzor, kód PIN alebo heslo.

Tipy na lepšie rozpoznávanie tváre

Pri používaní funkcie rozpoznávania tváre dodržiavajte nasledujúce pokyny:

- Pri registrácii zvážte podmienky, napríklad nosenie okuliarov, klobúkov, masiek, brady alebo výrazné líčenie.
- Pri registrácii musí byť priestor dobre osvetlený a objektív fotoaparátu musí byť čistý.
- Lepšie výsledky zhody dosiahnete, ak obraz nebude rozostrený.

Registrácia tváre

V záujme lepšej registrácie tváre zaregistrujte svoju tvár v interiéri a mimo priameho slnečného svetla.

- 1 Na obrazovke nastavení postupne ťuknite na položky **Biometrické údaje a zabezpečenie** → **Rozpoznávanie tváre**.
- 2 Prečítajte si pokyny na obrazovke a ťuknite na položku **Pokračovať**.
- 3 Nastavte spôsob uzamknutia obrazovky.
- 4 Uveďte, či nosíte okuliare a ťuknite na možnosť **Pokračovať**.
- 5 Držte zariadenie obrazovkou smerujúcou k vám a pozerajte na obrazovku.

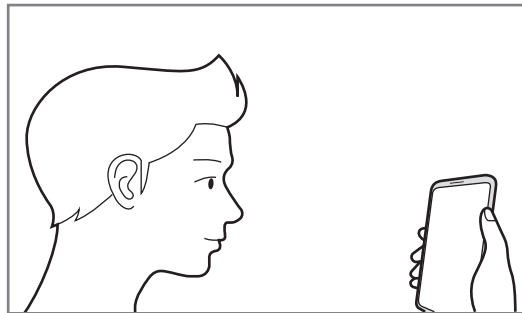

- 6 Umiestnite tvár do rámika na obrazovke.

Fotoaparát naskenuje vašu tvár.



- Ak odomknutie obrazovky tvárou nefunguje správne, ťuknutím na položku **Odstrániť údaje o tvári** odstráňte zaregistrovanú tvár a potom svoju tvár znova zaregistrujte.
- Ak chcete vylepšiť rozpoznávanie tváre, ťuknite na **Pridať alternatívny vzhľad** a pridajte alternatívny vzhľad.

Odstránenie údajov zaregistrovanej tváre

Údaje tváre, ktoré ste zaregistrovali, môžete odstrániť.

- 1 Na obrazovke nastavení postupne ťuknite na položky **Biometrické údaje a zabezpečenie** → **Rozpoznávanie tváre**.
- 2 Odomknite obrazovku použitím vopred nastavenej metódy uzamknutia obrazovky.
- 3 Postupne ťuknite na položky **Odstrániť údaje o tvári** → **Odstrániť**.
Po odstránení zaregistrovanej tváre sa deaktivujú aj všetky súvisiace funkcie.

Odomknutie obrazovky tvárou

Obrazovku je možné odomknúť tvárou namiesto použitia vzoru, kódu PIN alebo hesla.

- 1 Na obrazovke nastavení postupne ťuknite na položky **Biometrické údaje a zabezpečenie** → **Rozpoznávanie tváre**.
- 2 Odomknite obrazovku použitím vopred nastavenej metódy uzamknutia obrazovky.
- 3 Ťuknutím na prepínač **Odomknutie tvárou** zapnite túto funkciu.



- Ak chcete nastaviť, aby sa na zariadení po rozpoznaní vašej tváre odomykal displej bez presunutia prstom po uzamknutej obrazovke, ťuknite na prepínač **Zostať na zamknutej obrazovke**, čím funkciu deaktivujete.
- Ak chcete zredukovať možnosť rozpoznania tváří z fotiek a videí, ťuknutím na prepínač **Rýchlejšie rozpoznávanie** túto funkciu deaktivujte. Môže sa tým znížiť rýchlosť rozpoznávanie tváre.
- Ak chcete zariadenie nastaviť, aby vašu tvár rozpoznalo len keď máte otvorené oči, túto funkciu aktivujte ťuknutím na prepínač **Vyžadovať otvorené oči**.
- Ak chcete zvýšiť rýchlosť rozpoznávania na tmavšom mieste, zapnite túto funkciu ťuknutím na spínač **Zosvetliť obrazovku**.

- 4 Pri uzamknutej obrazovke sa pozrite na obrazovku.

Keď sa vaša tvár rozpozná, obrazovku môžete odomknúť bez použitia akejkoľvek ďalšej metódy uzamknutia obrazovky. Ak sa vaša tvár nerozpozná, použite predvolenú metódu uzamknutia obrazovky.

Rozpoznávanie odtlačkov prstov

Aby rozpoznanie odtlačkov prstov fungovalo, informácie o vašich odtlačkoch prstov musia byť zaregistrované a uložené v zariadení. Po zaregistrovaní môžete zariadenie nastaviť tak, aby vaše odtlačky prstov používalo pre nasledujúce funkcie:

- Uzamknutie obrazovky
- Zabezpečený priečinok



- V závislosti od oblasti alebo poskytovateľa služieb nemusí byť táto funkcia dostupná.
- Funkcia rozpoznávania odtlačkov prstov používa na zvýšenie bezpečnosti vášho zariadenia jedinečné charakteristiky každého odtlačku prsta. Pravdepodobnosť, že snímač odtlačkov prstov zamení dva rôzne odtlačky prstov, je veľmi nízka. Avšak v zriedkavých prípadoch, kedy sú odtlačky prstov veľmi podobné, ich môže snímač rozpoznať ako identické.
- Vaše zariadenie je vybavené ochranným krytom obrazovky. Ak ho vymeníte, uistite sa, že nový ochranný kryt umožňuje používanie ultrazvukového snímača odtlačkov prstov. V závislosti od oblasti alebo poskytovateľa služieb však nemusí byť ochranný kryt obrazovky nasadený.
- Ak používate ako metódu uzamknutia obrazovky svoj odtlačok prsta, odtlačok prsta nebude možné použiť na odomknutie obrazovky prvýkrát po zapnutí zariadenia. Ak chcete zariadenie používať, musíte odomknúť obrazovku pomocou vzoru, kódu PIN alebo hesla nastaveného počas registrácie odtlačku prsta. Dobre si zapamätajte svoj vzor, kód PIN alebo heslo.
- Ak sa totiž nepodarí rozpoznať vaše odtlačky prstov, zariadenie budete môcť odomknúť pomocou vzoru, kódu PIN alebo hesla, ktoré ste nastavili pri registrácii odtlačkov prstov, a potom odtlačky prstov znova zaregistrovať. Ak zabudnete vzor, kód PIN alebo heslo, nebudete môcť zariadenie používať, pokiaľ ho neresetujete. Spoločnosť Samsung nenesie zodpovednosť za stratu údajov alebo nepríjemnosti spôsobené zabudnutými kódmi na odomknutie.
- Ak zmeníte metódu uzamknutia obrazovky na **Potiahnuť** alebo **Žiadne**, ktoré nie sú bezpečné, všetky vaše biometrické údaje sa odstránia. Ak chcete používať svoje biometrické údaje v aplikáciách alebo funkciách, musíte si biometrické údaje znova zaregistrovať.

Pre lepšie rozpoznávanie odtlačkov prstov

Keď na zariadení snímate odtlačky prstov, dávajte si pozor na nasledovné podmienky, ktoré môžu ovplyvniť prevádzkyschopnosť tejto funkcie:

- Zariadenie nemusí rozpoznať odtlačky prstov, ktoré sú poznačené vráskami alebo jazvami.
- Zariadenie nemusí rozpoznať odtlačky malých alebo tenkých prstov.
- Ak chcete zlepšiť výkon rozpoznania, zaregistrujte si odtlačky prstov tej ruky, ktorú najčastejšie používate na vykonávanie úloh na zariadení.
- Vaše zariadenie má zabudovaný snímač na rozpoznávanie odtlačkov prstov, ktorý sa nachádza v spodnej strednej časti displeja. Uistite sa, že chránič displeja alebo dotyková obrazovka v oblasti snímača na rozpoznávanie odtlačkov prstov nie sú poškrábané ani poškodené kovovými predmetmi, ako sú napríklad mince, kľúče a náramky.
- Uistite sa, že snímač na rozpoznávanie odtlačkov prstov v spodnej strednej časti obrazovky a aj vaše prsty sú čisté a suché.
- Ak svoj prst zohnete alebo použijete konček prsta, zariadenie vaše odtlačky prstov rozpoznať nemusí. Stlačte obrazovku tak, aby odtlačok prsta prekryl široký povrch oblasti rozpoznávanie odtlačkov prstov.

Registrácia odtlačkov prstov

- 1 Na obrazovke nastavení postupne ťuknite na položky **Biometrické údaje a zabezpečenie** → **Odtlačky prstov**.
- 2 Prečítajte si pokyny na obrazovke a ťuknite na položku **Pokračovať**.
- 3 Nastavte spôsob uzamknutia obrazovky.
- 4 Prečítajte si pokyny o krytoch a ochranných prvkoch obrazovky a ťuknite na položku **OK**.

- 5 Položte svoj prst na snímač na rozpoznanie odtlačkov prstov v dolnej časti obrazovky. Keď zariadenie rozpozná váš prst, nadvihnite ho a znova ho položte na snímač na rozpoznanie odtlačkov prstov.

Tento postup opakujte, kým sa odtlačok prsta nezaregistruje.

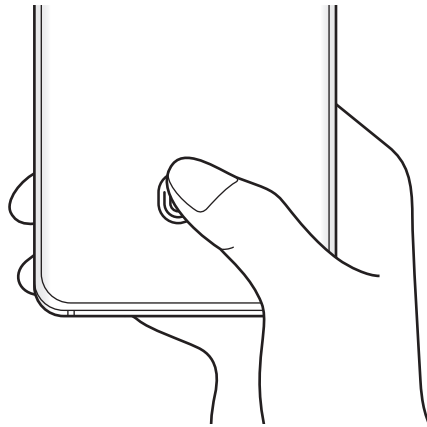

- 6 Po zaregistrovaní odtlačkov prstov ťuknite na položku **Hotovo**.

Kontrola registrovaných odtlačkov prstov

To, či máte odtlačok prsta zaregistrovaný, si môžete overiť priložením prsta na snímač na rozpoznanie odtlačkov prstov.

- 1 Na obrazovke nastavení postupne ťuknite na položky **Biometrické údaje a zabezpečenie** → **Odtlačky prstov**.
- 2 Odomknite obrazovku použitím vopred nastavenej metódy uzamknutia obrazovky.
- 3 Ťuknite na položku **Skontrolovať pridané odtlačky**.
- 4 Priložte prst na snímač na rozpoznanie odtlačkov prstov.
Zobrazí sa výsledok rozpoznávania.

Odstránenie registrovaných odtlačkov prstov

Zaregistrované odtlačky prstov môžete odstrániť.

- 1 Na obrazovke nastavení postupne ťuknite na položky **Biometrické údaje a zabezpečenie** → **Odtlačky prstov**.
- 2 Odomknite obrazovku použitím vopred nastavenej metódy uzamknutia obrazovky.
- 3 Vyberte odtlačok prsta, ktorého registráciu chcete zrušiť, a potom postupne ťuknite na možnosť **Odstrániť**.

Odomknutie obrazovky odtlačkami prstov

Obrazovku je možné odomknúť namiesto použitia vzoru, kódu PIN alebo hesla odtlačkom prsta.

- 1 Na obrazovke nastavení postupne ťuknite na položky **Biometrické údaje a zabezpečenie** → **Odtlačky prstov**.
- 2 Odomknite obrazovku použitím vopred nastavenej metódy uzamknutia obrazovky.
- 3 Ťuknutím na prepínač **Odomkn. odtlačkom prsta** zapnite túto funkciu.
- 4 Keď je obrazovka uzamknutá, položte prst na snímač na rozpoznávanie odtlačkov prstov a naskenujte odtlačok prsta.

Zmena nastavenia ikony rozpoznania odtlačkov prstov

Nastavte zariadenie na zobrazenie alebo skrytie ikony rozpoznávania odtlačkov prstov, keď ťuknete na displej pri zhasnutej obrazovke.

- 1 Na obrazovke nastavení postupne ťuknite na položky **Biometrické údaje a zabezpečenie** → **Odtlačky prstov**.
- 2 Odomknite obrazovku použitím vopred nastavenej metódy uzamknutia obrazovky.
- 3 Ťuknite na položku **Zobr. ikonu pri vypnutej obraz.** a vyberte možnosť.

Samsung Pass

Zaregistrujte svoje biometrické údaje do Samsung Pass a jednoducho si overujte svoju identitu pri používaní služieb, ktoré si vyžadujú prihlásenie alebo zadanie osobných údajov.



- Ak chcete používať túto funkciu, zariadenie musí byť pripojené k sieti Wi-Fi alebo mobilnej sieti.
- Ak chcete používať túto funkciu, musíte sa prihlásiť do konta Samsung. Viac informácií nájdete v časti [Konto Samsung](#).
- Funkcia prihlásenia na webovej stránke je k dispozícii len pre webové stránky, ktoré otvárate prostredníctvom aplikácie **Internet**. Niektoré webové stránky nemusia túto funkciu podporovať.
- Zaregistrované biometrické údaje a uložené informácie o platobnej karte sú uložené len na vašom zariadení a nesynchronizujú sa s inými zariadeniami alebo servermi.

Registrácia funkcie Samsung Pass

Pred použitím funkcie Samsung Pass zaregistrujte svoje biometrické údaje do funkcie Samsung Pass.

Na obrazovke nastavení ťuknite na položky **Biometrické údaje a zabezpečenie** → **Samsung Pass**. Podľa pokynov na obrazovke dokončíte nastavenie.

Overenie hesla konta Samsung

Môžete použiť svoje zaregistrované biometrické údaje na overenie vašej identity namiesto zadania hesla konta Samsung napríklad pri nákupe obsahu zo služby **Galaxy Store**.

Na hlavnom displeji Samsung Pass ťuknite na položky **☰** → **Nastavenia** → **Konto a synchronizácia** a potom ťuknutím na prepínač **Overiť cez Samsung Pass** funkciu aktivujte.

Používanie funkcie Samsung Pass na prihlasovanie na webové stránky

Funkciu Samsung Pass môžete používať na jednoduché prihlasovanie sa na webové stránky, ktoré podporujú automatické vyplnenie ID a hesla.

- 1 Otvorte webovú stránku, na ktorú sa chcete prihlásiť.
- 2 Zadajte svoje ID a heslo a potom ťuknite na tlačidlo prihlásenia do webovej stránky.
- 3 Keď sa zobrazí kontextové okno s otázkou, či chcete uložiť prihlasovacie údaje, začiarknite možnosť **Prihlásiť sa cez Samsung Pass** a ťuknite na položku **Zapamätať**.

Používanie funkcie Samsung Pass na prihlasovanie do aplikácií

Funkciu Samsung Pass môžete používať na jednoduché prihlasovanie sa do aplikácií, ktoré podporujú automatické vyplnenie ID a hesla.

- 1 Otvorte aplikáciu, do ktorej sa chcete prihlásiť.
- 2 Zadajte svoje ID a heslo a potom ťuknite na tlačidlo prihlásenia do aplikácie.
- 3 Keď sa zobrazí kontextové okno s otázkou, či chcete uložiť prihlasovacie údaje, ťuknite na možnosť **Uložiť**.

Správa prihlasovacích údajov

Zobrazenie zoznamu webových stránok a aplikácií, ktoré ste nastavili na používanie služby Samsung Pass a spravovanie vašich prihlasovacích informácií.

- 1 Na hlavnom displeji Samsung Pass ťuknite na položku **Prihlásenie** a vyberte zo zoznamu webovú stránku alebo aplikáciu.
- 2 Ťuknite na možnosť **Upraviť** a upravte svoju identitu, heslo a názov webovej stránky alebo aplikácie.

Na vymazanie prihlasovacích údajov ťuknite na možnosť **Odstrániť**.

Používanie funkcie Samsung Pass s webovými stránkami a aplikáciami

Ak používate webové stránky alebo aplikácie podporujúce službu Samsung Pass, môžete sa jednoducho prihlásiť pomocou funkcie Samsung Pass.

Na zobrazenie zoznamu webových stránok aplikácií s podporou Samsung Pass ťuknite na hlavnom displeji Samsung Pass na  → **Partneri**. Ak nemáte k dispozícii žiadne webové stránky alebo aplikácie, ktoré by podporovali službu Samsung Pass, položka **Partneri** sa nezobrazí.



- Dostupné webové stránky a aplikácie sa môžu líšiť v závislosti od oblasti alebo poskytovateľa služieb.
- Spoločnosť Samsung nenesie zodpovednosť za žiadne straty ani nepríjemnosti spôsobené prihlásením sa na webové stránky alebo do aplikácií prostredníctvom funkcie Samsung Pass.

Automatické zadanie vašich osobných informácií

Službu Samsung Pass môžete použiť na jednoduché zadanie svojich osobných informácií, napríklad svojej adresy alebo informácií o platobnej karte v aplikáciách, ktoré podporujú automatické vyplnenie.

1 Na hlavnom displeji Samsung Pass ťuknite na položku **Aut. vyplňanie formul.** a vyberte príslušnú možnosť.

2 Zadajte informácie a ťuknite na položku **Uložiť**.

Odteraz môžete na automatické zadávanie osobných informácií do podporovaných aplikácií použiť biometrické údaje, ktoré ste zaregistrovali do služby Samsung Pass.

Odstránenie údajov služby Samsung Pass

Môžete odstrániť svoje biometrické údaje, informácie o prihlasovaní sa a údaje aplikácie registrované do Samsung Pass.



- Súhlas s podmienkami a konto Samsung ostanú aktívne.
- Údaje Samsung Pass na inom zariadení prihlásenom do vášho konta Samsung sa nevymažú.

1 Na hlavnom displeji Samsung Pass ťuknite na položku **☰** → **Nastavenia** → **Odstrániť údaje**.

2 Zadajte heslo na vaše konto Samsung a ťuknite na položku **OK**.

Údaje služby Samsung Pass sa odstránia.

Zabezpeč. priečinok

Zabezpečený priečinok chráni váš súkromný obsah a aplikácie, napríklad fotografie a kontakty, aby k nemu nemali prístup iní používatelia. Svoj súkromný obsah a aplikácie môžete bezpečne uchovať aj v prípade odomknutia zariadenia.

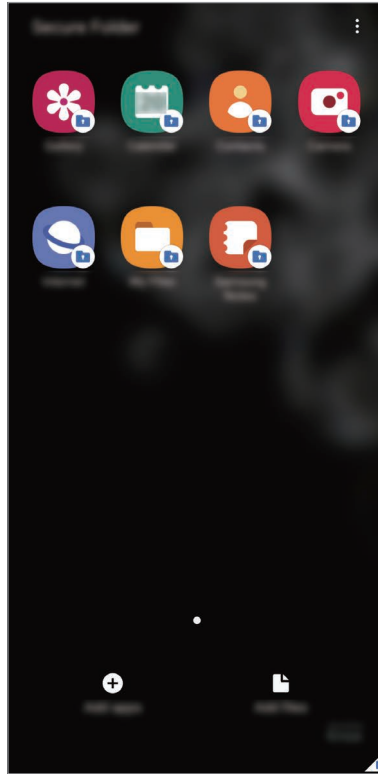

Zabezpečený priečinok je samostatný zabezpečený ukladací priestor. Údaje v ukladacom priestore Zabezpečený priečinok nemožno preniesť do iných zariadení prostredníctvom neschválených metód zdieľania, napr. USB alebo Wi-Fi Direct. Pri pokuse o prispôsobenie operačného systému alebo úprave softvéru sa ukladací priestor Zabezpečený priečinok automaticky uzamkne a bude neprístupný. Pred uložením údajov do ukladacieho priestoru Zabezpečený priečinok zálohujte kópiu údajov na iné bezpečné miesto.



Zabezpečený priečinok môžete používať po prihlásení do konta Samsung.

Nastavenie aplikácie Zabezpečený priečinok

- 1 Spustíte aplikáciu **Nastavenia** a postupne ťuknete na položky **Biometrické údaje a zabezpečenie** → **Zabezpečený priečinok**.
- 2 Vyjadrite súhlas s podmienkami aplikácie Zabezpečený priečinok.

- 3 Zadajte ID a heslo konta Samsung a ťuknite na položku **Prihlásiť sa**.
- 4 Vyberte spôsob uzamknutia, ktorý sa má použiť pre ukladací priestor Zabezpečený priečink, a dokončite nastavenia podľa pokynov na obrazovke.

Zobrazí sa obrazovka zabezpečeného priečinku a ikona aplikácie Zabezpečený priečink (🔒) sa pridá na obrazovku aplikácií.

Ak chcete zmeniť názov alebo farbu ikony Zabezpečeného priečinka, postupne ťuknite na položky ⋮ → **Prispôbiť**.



- Pri spúšťaní aplikácie **Zabezpeč. priečink** musíte odomknúť aplikáciu pomocou nastaveného spôsobu uzamknutia.
- Ak zabudnete svoj kód odomknutia pre ukladací priestor Zabezpečený priečink, môžete ho resetovať pomocou svojho konta Samsung. Ťuknite na tlačidlo v spodnej časti zamknutej obrazovky a zadajte heslo konta Samsung.

Nastavenie automatického uzamknutia ukladacieho priestoru Zabezpečený priečink

Nastavenie zariadenia na automatické uzamknutie ukladacieho priestoru Zabezpečený priečink, keď sa nepoužíva.

- 1 Spustíte aplikáciu **Zabezpeč. priečink** a postupne ťuknite na položky ⋮ → **Nastavenia** → **Zabezpečený priečink – aut. zámok**.
- 2 Vyberte možnosť uzamknutia.



Ak chcete ukladací priestor Zabezpečený priečink uzamknúť manuálne, postupne ťuknite na položky ⋮ → **Zamknúť a ukončiť**.

Premiestnenie obsahu do ukladacieho priestoru Zabezpečený priečink

Obsah, ako napríklad fotografie a videá, presuňte do ukladacieho priestoru Zabezpečený priečink. Nasledujúce činnosti sú príkladom presunutia obrázka z predvoleného ukladacieho priestoru do ukladacieho priestoru Zabezpečený priečink.

- 1 Spustíte aplikáciu **Zabezpeč. priečink** a ťuknite na položku **Pridať súbory**.
- 2 Ťuknite na položku **Fotografie**, označte obrázky, ktoré chcete presunúť, a potom ťuknite na položku **Hotovo**.
- 3 Ťuknite na položku **Premiestniť**.

Vybrané položky sa odstránia z pôvodného priečinka a presunú sa do aplikácie Zabezpečený priečink. Ak chcete skopírovať položky, ťuknite na položku **Kopírovať**.



Spôsob presúvania obsahu sa môže líšiť v závislosti od typu obsahu.

Premiestnenie obsahu z ukladacieho priestoru Zabezpečený priečinok

Premiestnenie obsahu z ukladacieho priestoru Zabezpečený priečinok do príslušnej aplikácie v predvolenom ukladacom priestore. Nasledujúce činnosti sú príkladom premiestnenia obrázka z ukladacieho priestoru Zabezpečený priečinok do predvoleného ukladacieho priestoru.

- 1 Spustíte aplikáciu **Zabezpeč. priečinok** a ťuknete na položku **Galéria**.
- 2 Vyberte obrázok a potom postupne ťuknete na položky **☰** → **Premiestniť z kontajnera Zabezpeč. priečinok**.

Vybraté položky sa premiestnia do priečinka **Galéria** v predvolenom ukladacom priestore.

Pridávanie aplikácií

Pridajte aplikáciu na použitie do ukladacieho priestoru Zabezpečený priečinok.

- 1 Spustíte aplikáciu **Zabezpeč. priečinok** a ťuknete na položku **Pridať aplikácie**.
- 2 Označte jednu alebo viac aplikácií nainštalovaných v zariadení a ťuknete na položku **Pridať**.
Ak chcete nainštalovať aplikácie zo služby **Obchod Play** alebo **Galaxy Store**, ťuknete na položku **Stiahnuť z Obchodu Play** alebo **Stiahnuť z Galaxy Store**.

Odstraňovanie aplikácií z ukladacieho priestoru Zabezpečený priečinok

Ťuknite a podržte aplikáciu, ktorá sa má odstrániť, a ťuknite na položku **Odinštalovať**.

Pridanie kont

Pridanie kont Samsung alebo Google alebo iných kont, na synchronizáciu s aplikáciami v ukladacom priestore Zabezpečený priečinok.

- 1 Spustíte aplikáciu **Zabezpeč. priečinok** a postupne ťuknete na položky **☰** → **Nastavenia** → **Kontá** → **Pridať konto**.
- 2 Vyberte službu konta.
- 3 Podľa pokynov na obrazovke dokončíte nastavenie konta.

Skrytie ukladacieho priestoru Zabezpečený priečinok

Skratu na aplikáciu Zabezpečený priečinok môžete skryť z obrazovky aplikácií.

Spustite aplikáciu **Zabezpeč. priečinok**, postupne ťuknite na položky  → **Nastavenia** a ťuknutím na prepínač **Zobrazit' ikonu na obr. aplikácií** túto funkciu deaktivujte.

Prípadne otvorte panel oznámení, potiahnite nadol a potom ťuknutím na položku  (**Zabezp. priečinok**) túto funkciu deaktivujte.



Zálohovanie a obnovenie obsahu aplikácie Zabezpečený priečinok

Obsah a aplikácie v aplikácii Zabezpečený priečinok môžete zálohovať do služby Samsung Cloud použitím vášho konta Samsung a neskôr ich obnoviť.

Zálohovanie údajov

- 1 Spustite aplikáciu **Zabezpeč. priečinok** a postupne ťuknite na položky  → **Nastavenia** → **Zálohovanie a obnovenie**.
- 2 Ťuknite na položku **Pridať konto** a podľa pokynov na obrazovke sa prihláste do konta Samsung.
- 3 Ťuknite na položku **Zálohovanie údajov Zabezpeč. priečinok**.
- 4 Označte položky, ktoré chcete zálohovať, a ťuknite na položku **Zálohovať**.
Údaje sa zálohujú do služby Samsung Cloud.

Obnovenie údajov

- 1 Spustite aplikáciu **Zabezpeč. priečinok** a postupne ťuknite na položky  → **Nastavenia** → **Zálohovanie a obnovenie**.
- 2 Ťuknite na položku **Obnovenie**.
- 3 Ťuknite na položku  a vyberte zariadenie na obnovenie údajov.
- 4 Začiarknite položky, ktoré chcete obnoviť, a ťuknite na položku **Obnoviť**.
Zálohované údaje sa obnovia v zariadení.

Odinštalovanie ukladacieho priestoru Zabezpečený priečinok

Ukladací priestor Zabezpečený priečinok vrátane obsahu a aplikácií v ňom môžete odinštalovať.

Spustíte aplikáciu **Zabezpeč. priečinok** a postupne ťuknite na položky **☰** → **Nastavenia** → **Ďalšie nastavenia** → **Odinštalovať**.

Ak chcete zálohovať obsah pred odinštalovaním aplikácie Zabezpečený priečinok, označte položku **Premiestniť multimediálne súbory z kontajnera Zabezpečený priečinok** a ťuknite na položku **Odinštalovať**. Ak chcete získať prístup k údajom zálohovaným z ukladacieho priestoru Zabezpečený priečinok, spustíte aplikáciu **Moje súbory** a postupne ťuknite na položky **Interné úložisko** → **Secure Folder**.



Poznámky uložené v aplikácii **Samsung Notes** nebudú zálohované.

Bezpečné pripojenie Wi-Fi

Bezpečné Wi-Fi je služba, ktorá zabezpečuje vaše sieťové pripojenie k Wi-Fi. Šifruje údaje pomocou sietí Wi-Fi a deaktivuje sledovacie aplikácie a webové stránky, aby ste mohli siete Wi-Fi používať bezpečne. Napríklad, keď používate nezabezpečenú sieť Wi-Fi na verejných miestach, ako sú kaviarne alebo letiská, Bezpečné Wi-Fi sa automaticky aktivuje, aby nikto nemohol heknúť vaše prihlasovacie údaje alebo sledovať vašu činnosť v aplikáciách a na webových stránkach.

Na obrazovke nastavení postupne ťuknite na položky **Biometrické údaje a zabezpečenie** → **Bezpečné pripojenie Wi-Fi** a podľa pokynov na obrazovke dokončíte nastavenie.

Ak je funkcia Bezpečné Wi-Fi aktivovaná, v stavovom riadku sa zobrazí ikona .



- Ak chcete používať túto funkciu, musíte sa prihlásiť do konta Samsung.
- Použitie tejto funkcie môže viesť k zníženiu rýchlosti siete Wi-Fi.
- V závislosti od siete Wi-Fi, oblasti alebo poskytovateľa služieb nemusí byť táto funkcia dostupná.

Výber aplikácií, ktoré sa majú chrániť pomocou funkcie Bezpečné Wi-Fi

Vyberte aplikácie, ktoré sa majú chrániť pomocou funkcie Bezpečné Wi-Fi, aby ste mohli bezpečne chrániť údaje, napríklad svoje heslo alebo aktivitu v aplikáciách, pred prístupom iných osôb.



Niektoré aplikácie nemusia túto funkciu podporovať.

Na obrazovke nastavení postupne ťuknite na položky **Biometrické údaje a zabezpečenie** → **Bezpečné pripojenie Wi-Fi** → **Chránené aplikácie** a ťuknite na prepínače vedľa aplikácií, ktoré chcete chrániť pomocou funkcie Bezpečné Wi-Fi.

Kúpa plánu ochrany

Každý mesiac sa vám poskytuje bezplatný plán ochrany pre siete Wi-Fi. Môžete si tiež zakúpiť platené plány ochrany, aby ste získali ochranu neobmedzenej šírky pásma na obmedzený čas.

1 Na obrazovke nastavení postupne ťuknite na položky **Biometrické údaje a zabezpečenie** → **Bezpečné pripojenie Wi-Fi**.

2 Ťuknite na položku **Plán ochrany** a vyberte požadovaný plán.



Pri určitých plánoch ochrany môžete preniesť plán ochrany na iné zariadenie zaregistrované vo vašom konte Samsung.

3 Podľa pokynov na obrazovke dokončíte nákup.

Súkromie

Zmena nastavení pre ochranu osobných údajov.

Na obrazovke nastavení ťuknite na položku **Súkromie**.

- **Správca povolení:** Zobrazenie zoznamu funkcií a aplikácií, ktoré majú povolenie na ich používanie. Nastavenia povolení môžete tiež upraviť.
- **Odosielanie diagnost. údajov:** Nastavenie zariadenia na automatické odosielanie informácií o diagnostike a využívaní zariadenia do spoločnosti Samsung.
- **Prijímanie marketingových inf.:** Nastavenie prijímania marketingových informácií spoločnosti Samsung, napríklad špeciálnych ponúk, výhod členstva a bulletinov.
- **Ochrana osobných údajov konta Samsung account:** Spravujte osobné údaje týkajúce sa vášho konta Samsung a zmeňte nastavenia pre Službu prispôsobenia.
- **Pokročilé:** Konfigurácia rozšírených nastavení pre ochranu osobných údajov.

GPS

Zmena nastavení pre povolenia informácií o polohe.

Na obrazovke nastavení ťuknite na položku **GPS**.

- **Aplikačné povolenia:** Zobrazenie zoznamu aplikácií, ktoré majú povolenie na prístup k polohe zariadenia a upravenie nastavení povolenia.
- **Zlepšiť presnosť:** Nastavenie zariadenia tak, aby využívalo funkciu Wi-Fi alebo Bluetooth na zvýšenie presnosti informácií o vašej polohe, aj keď sú funkcie deaktivované.
- **Nedávne žiadosti o informácie o polohe:** Nastavenie zariadenia tak, aby zobrazovalo aplikácie, ktoré vyžadujú informácie o vašej aktuálnej polohe.
- **Lokalizačné služby:** Zobrazenie lokalizačných služieb, ktoré vaše zariadenie využíva.

Kontá a zálohovanie

Možnosti

Synchronizujte, zálohujte alebo obnovte údaje zariadenia použitím služby Samsung Cloud. Prostredníctvom aplikácie Smart Switch sa môžete prihlásiť ku kontám, ako napríklad konto Samsung alebo konto Google, alebo prenášať údaje do iných zariadení alebo z iných zariadení.

Na obrazovke nastavení ťuknite na položku **Kontá a zálohovanie**.

- **Kontá:** Pridanie kont Samsung alebo Google alebo iných kont, s ktorými ich chcete zosynchronizovať.
- **Zálohovanie a obnovenie:** Svoje osobné údaje, údaje aplikácií a nastavenia si vo svojom zariadení uchováajte v bezpečí. Svoje citlivé údaje môžete zálohovať a neskôr k nim získať prístup. Ak chcete údaje zálohovať alebo obnoviť, musíte sa prihlásiť do konta Google alebo Samsung.
- **Samsung Cloud:** Spravovanie obsahu, ktorý chcete bezpečne uložiť v službe Samsung Cloud. Môžete synchronizovať a zálohovať svoje údaje a nastavenia, a obnoviť údaje a nastavenia z predchádzajúceho zariadenia, aj keď ho už nemáte. Viac informácií nájdete v časti [Samsung Cloud](#).
- **Smart Switch:** Spustíte aplikáciu Smart Switch a preneste údaje z predchádzajúceho zariadenia. Viac informácií nájdete v časti [Prenesenie údajov z predchádzajúceho zariadenia \(Smart Switch\)](#).



Pravidelne zálohujte svoje údaje na bezpečné miesto, ako je napríklad služba Samsung Cloud alebo počítač, aby ste mohli údaje obnoviť v prípade poškodenia alebo straty z dôvodu neplánovaného obnovenia údajov z výroby.

Samsung Cloud

Synchronizujte údaje zo svojho zariadenia so službou Samsung Cloud a zosynchronizované údaje môžete zobrazit' v každej aplikácii. Môžete si tiež údaje zo svojho zariadenia uložit' do Samsung Cloud a neskôr si ich obnovit'.

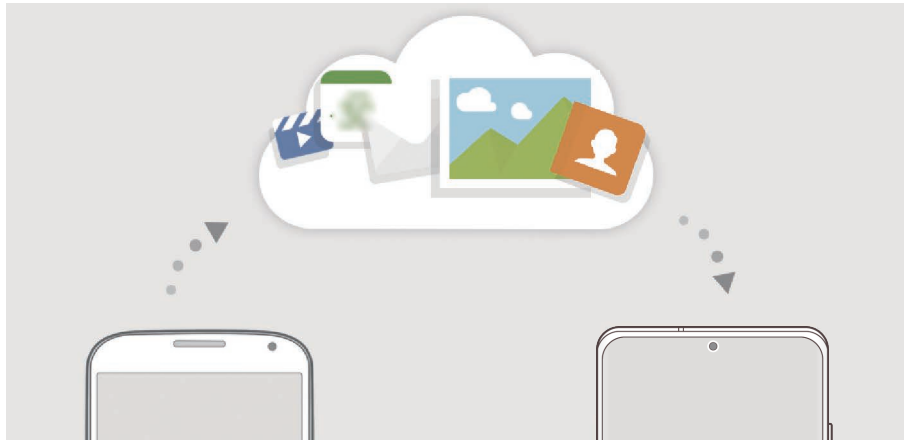

Samsung Cloud môžete používať po prihlásení do konta Samsung.

Synchronizácia údajov

Pomocou služby Samsung Cloud môžete synchronizovať údaje uložené vo vašom zariadení a získať k nim prístup z iných zariadení.

- 1 Na obrazovke nastavení postupne ťuknite na položky **Kontá a zálohovanie** → **Samsung Cloud**.
- 2 Postupne ťuknite na položky **☰** → **Nastavenia** → **Nast. synchr. a aut. zálohovania** → **Synchronizovať**.
- 3 Ťuknite na prepínače vedľa položiek, s ktorými chcete vykonať synchronizáciu.



- Ťuknutím na možnosť **Galéria, Ostatné synchronizované údaje** alebo **Disk Samsung Cloud** si môžete uložené údaje skontrolovať alebo zmeniť ich nastavenia.
- Keď svoje konto Samsung prepojíte s kontom Microsoft, môžete obrázky a videá synchronizovať s Microsoft OneDrive.

Zálohovanie údajov

Môžete si zálohovať údaje zariadenia do Samsung Cloud.

- 1 Na obrazovke nastavení ťuknite na **Kontá a zálohovanie** → **Samsung Cloud** → **Zálohovať tento telefón**.
- 2 Označte položky, ktoré chcete zálohovať, a ťuknite na položku **Zálohovať**.
- 3 Ťuknite na položku **Hotovo**.



- Vaše údaje sa nezálohujú. Ak chcete zistiť, ktoré údaje sa budú zálohovať, na obrazovke nastavení ťuknite na možnosť **Kontá a zálohovanie** → **Samsung Cloud** → **Zálohovať tento telefón**.
- Ak chcete zobrazit' zálohované údaje pre iné zariadenie vo vašom Samsung Cloud, na obrazovke nastavení ťuknite na položky **Kontá a zálohovanie** → **Samsung Cloud** → **Obnovit' údaje** → ▼ a potom vyberte požadované zariadenie.

Obnovenie údajov

Údaje zo Samsung Cloud si môžete obnovit' do svojho zariadenia.

- 1 Na obrazovke nastavení postupne ťuknite na položky **Kontá a zálohovanie** → **Samsung Cloud**.
- 2 Ťuknite na možnosť **Obnovit' údaje** → ▼ a zvol'te si požadované zariadenie.
- 3 Začiarknite položky, ktoré chcete obnovit', a ťuknite na položku **Obnovit'**.

Google

Konfigurovať nastavenia niektorých funkcií, ktoré poskytuje spoločnosť Google.

Na obrazovke nastavení ťuknite na položku **Google**.

Pokročilé funkcie

Možnosti

Aktivácia rozšírených funkcií a zmena nastavení, ktoré ich ovládajú.

Na obrazovke nastavení ťuknite na položku **Pokročilé funkcie**.



Nadmerné trasenie alebo náraz zariadenia môžu spôsobiť nechcený vstup pre niektoré funkcie využívajúce snímače.

- **Bočné tlačidlo:** Vyberte si aplikáciu alebo funkciu, ktorá sa má spúšťať pomocou multifunkčného tlačidla. Viac informácií nájdete v časti [Nastavenie multifunkčného tlačidla](#).
- **Bixby Routines:** Pridanie rutín na automatizáciu nastavení, ktoré opakovane používate. Zariadenie vám tiež navrhne užitočné rutiny na základe vašich častých situácií. Viac informácií nájdete v časti [Bixby Routines](#).
- **Hovory a správy cez iné zariadenia:** Používajte funkcie hovorov a posielania správ svojho zariadenia na iných zariadeniach, ktoré sú zaregistrované vo vašom konte Samsung.



V závislosti od oblasti alebo poskytovateľa služieb nemusí byť táto funkcia dostupná.

- **Prepojenie s Windowsom:** Získajte okamžitý prístup k údajom uloženým vo vašom zariadení na svojom počítači. Viac informácií nájdete v časti [Prepojenie s Windowsom](#).
- **Intel. zobraz. v kontext. okne:** Výber aplikácií na zobrazenie ich oznámení prostredníctvom kontextových okien. Pri používaní tejto funkcie môžete rýchlo zobraziť obsah prostredníctvom kontextových okien ťuknutím na ikonu na obrazovke.



Táto funkcia je dostupná len v aplikáciách, ktoré podporujú funkciu viacerých okien.

- **Snímky obrazovky a záznamník obrazovky:** Zmen nastavení snímok obrazovky a záznamníka obrazovky.
- **Priame zdieľanie:** Nastavenie zariadenia tak, aby zobrazovalo ľudí, ktorých ste kontaktovali, na paneli možností zdieľania, a umožnilo vám priamo zdieľať obsah.
- **Redukovať animácie:** Nastavte zariadenie tak, aby sa znížili efekty obrazovky pri určitých akciách. Ide napríklad o otváranie alebo zatváranie aplikácií.
- **Pohyby a gestá:** Aktivácia funkcie pohybu a konfigurácia nastavení. Viac informácií nájdete v časti [Pohyby a gestá](#).

- **Režim ovládania jednou rukou:** Aktivácia režimu ovládania jednou rukou, ktorý umožňuje pohodlne ovládať zariadenie jednou rukou.



V závislosti od oblasti alebo poskytovateľa služieb nemusí byť táto funkcia dostupná.

- **Game Launcher:** Aktivácia aplikácie Game Launcher. Viac informácií nájdete v časti [Game Launcher](#).
- **Duálny komunikátor:** Nainštalujte si druhú aplikáciu a používajte dve rôzne kontá pre rovnakú aplikáciu messenger. Viac informácií nájdete v časti [Duálny komunikátor](#).
- **Vylepšovanie videí:** Vylepšite kvalitu obrazu a zvuku videí a vychutnávajte si jasnejšie a živšie farby.



Táto funkcia nemusí byť v niektorých aplikáciách.

- **Odosielat' tiesňové správy:** Nastavenie zariadenia tak, aby trojnásobným stlačením multifunkčného tlačidla odosielalo správy so žiadosťou o pomoc.

Pohyby a gestá

Aktivácia funkcie pohybu a konfigurácia nastavení.

Na obrazovke nastavení ťuknite na položky **Pokročilé funkcie** → **Pohyby a gestá**.

- **Zobudenie zdvihnutím:** Nastavte zariadenie tak, aby sa po jeho zdvihnutí rozsvietila obrazovka.
- **Prebudiť dvojitém ťuknutím:** Nastavenie zariadenia tak, aby sa rozsvietila jeho obrazovka dvojitým ťuknutím na ktorékoľvek miesto obrazovky vo chvíli, keď nesvieti.
- **Inteligentné zapnutie obrazovky:** Nastavenie zariadenia tak, aby sa displej nevypol, keď sa naň pozeráte.
- **Inteligentné upozorňovanie:** Nastavenie zariadenia tak, aby vás upozornilo na zmeškané hovory alebo nové správy, keď ho vezmete do ruky.



Táto funkcia nemusí fungovať, ak je obrazovka zapnutá alebo ak zariadenie nie je položené na rovnom povrchu.

- **Jednoduché stíšenie:** Nastavenie zariadenia na stlmenie prichádzajúcich hovorov alebo upozornení pohybmi dlane alebo otočením displeja zariadenia nadol.

- **Snímať potiahnutím dlane:** Nastavenie zariadenia tak, aby sa zachytila snímka obrazovky potiahnutím dlane doľava alebo doprava po displeji. V položke **Galéria** môžete zobrazit' nasnímané obrázky.



Pri používaní niektorých aplikácií a funkcií nie je možné vytvoriť snímku obrazovky.

- **Hovory alebo správy potiahnutím:** Nastavenie zariadenia tak, aby uskutočnilo hovor alebo odoslalo správu, keď potiahnete prstom doprava alebo doľava na kontakt alebo telefónne číslo v aplikácii **Telefón** alebo **Kontakty**.



Duálny komunikátor

Nainštalujte si druhú aplikáciu a používajte dve rôzne kontá pre rovnakú aplikáciu.

- 1 Na obrazovke nastavení postupne ťuknite na položky **Pokročilé funkcie** → **Duálny komunikátor**.

Zobrazia sa podporované aplikácie.

- 2 Ťuknutím na prepínač aplikácie nainštalujte druhú aplikáciu.

Nainštaluje sa druhá aplikácia. Ikona druhej aplikácie sa bude zobrazovať s ikonou . Ak dostanete upozornenia z druhej aplikácie, tie sa budú zobrazovať s ikonou , aby sa tak dali odlíšiť od upozornení z prvej aplikácie.



- Funkcia Duálny Messenger nemusí byť v závislosti od aplikácie k dispozícii.
- Niektoré funkcie môžu byť pre druhú aplikáciu obmedzené.

Odiňštalovanie druhej aplikácie

- 1 Na obrazovke nastavení postupne ťuknite na položky **Pokročilé funkcie** → **Duálny komunikátor**.

- 2 Ťuknite na prepínač aplikácie, ktorú chcete odiňštalovať, a ťuknite na položku **Vypnúť** alebo **Odiňštalovať**.

Všetky údaje súvisiace s druhou aplikáciou sa vymažú.



Ak odiňštalujete prvú aplikáciu, vymaže sa aj druhá.

Digitálna pohoda a rodičovská kontrola

Možnosti

Prezrite si históriu používania vášho zariadenia a použite funkcie, ktoré zabránia vášmu zariadeniu zasahovať do vášho života. Môžete tiež nastaviť rodičovskú kontrolu pre svoje deti a spravovať ich využívanie digitálneho sveta.

Na obrazovke nastavení ťuknite na položku **Digitálna pohoda a rodičovská kontrola**.

- **Digitálna pohoda:** Prezrite si históriu denného používania svojho zariadenia. Viac informácií nájdete v časti [Digitálna pohoda](#).
- **Rodičovská kontrola:** Spravujte používanie digitálneho sveta vašimi deťmi.

Digitálna pohoda

Prezrite si históriu denného používania svojho zariadenia. Môžete tiež obmedziť čas používania alebo zmeniť nastavenia oznámení pre každú aplikáciu.

Na obrazovke nastavení postupne ťuknite na položky **Digitálna pohoda a rodičovská kontrola** → **Digitálna pohoda**.

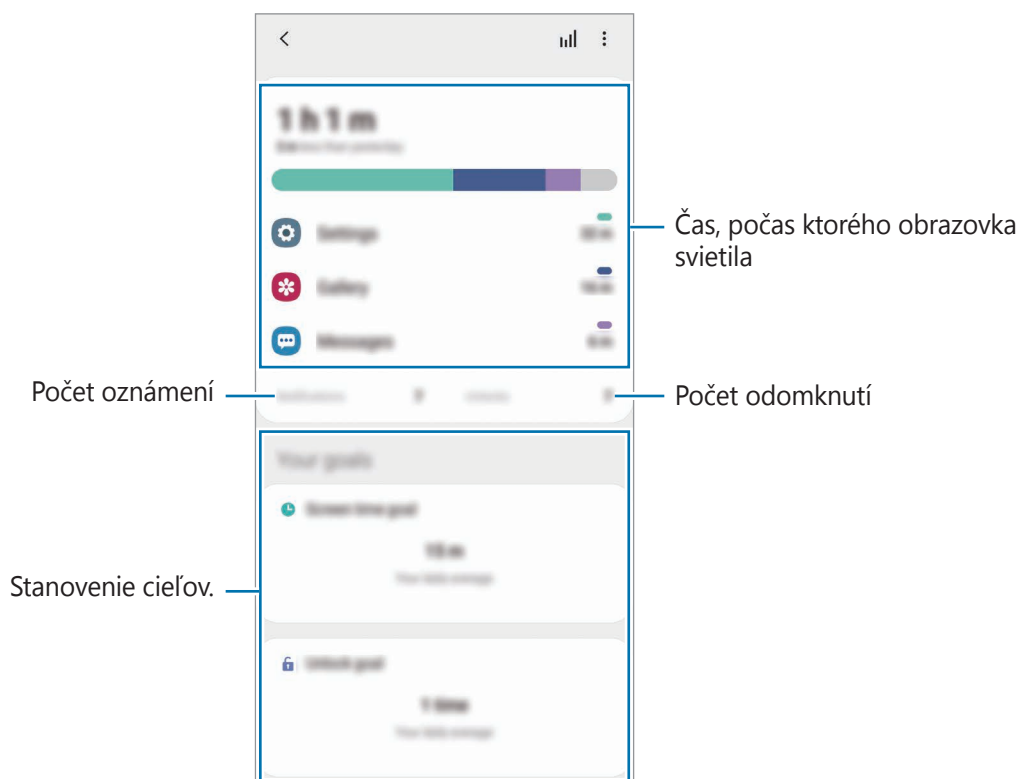

Nastavenie vašich cieľov

Môžete nastaviť ciele, ako dlho sa má používať zariadenie a koľkokrát denne sa má odomknúť.

- 1 Na obrazovke nastavení ťuknite na položku **Digitálna pohoda a rodičovská kontrola**.
- 2 Ťuknite na položku **Cieľ doby sledovania obrazovky** alebo **Cieľ odomknutia** v časti **Vaše ciele**, nastavte cieľ a potom ťuknite na položku **Nastaviť**.

Nastavenie časovačov aplikácií

Nastavením časovača môžete obmedziť denný čas používania každej aplikácie. Po dosiahnutí limitu sa aplikácia deaktivuje a vy ju už nebudete môcť používať.

- 1 Na obrazovke nastavení postupne ťuknite na položky **Digitálna pohoda a rodičovská kontrola** → **Časovače aplikácií**.
- 2 Ťuknite na možnosť **Žiadny časovač** vedľa aplikácie, pri ktorej chcete časovač nastaviť.

Používanie režimu zaostrenia

Môžete aktivovať režim zaostrenia, aby ste sa vyhli rozptyľovaniu zo strany zariadenia a zostali sústredení na to, čo chcete. Kým je zapnutý režim zaostrenia, môžete používať iba predvolené aplikácie a aplikácie, pre ktoré ste povolili výnimky.

Na obrazovke nastavení ťuknite na položku **Digitálna pohoda a rodičovská kontrola**. Potom ťuknite na režim, ktorý chcete aktivovať pod položkou **Režim sústredenia** a ťuknite na položku **Štart**.

Aktivácia relaxačného režimu

Relaxačný režim možno aktivovať na zníženie záťaže očí pred spaním a na zabezpečenie nerušeného spánku.

- 1 Na obrazovke nastavení postupne ťuknite na položky **Digitálna pohoda a rodičovská kontrola** → **Postupné uvoľnenie**.
- 2 Ak chcete nastaviť plán tak, aby sa aktivoval režim ukončenia, ťuknite na **Zapnutie podľa plánu**, aktivujte ho ťuknutím na prepínač a potom nastavte dni a čas.

Starostlivosť o zariadenie

Úvod

Funkcia starostlivosti o zariadenie poskytuje prehľad o stave batérie, ukladacieho priestoru, pamäte a zabezpečenia systému zariadenia. Zariadenie môžete tiež automaticky optimalizovať ťuknutím prsta.

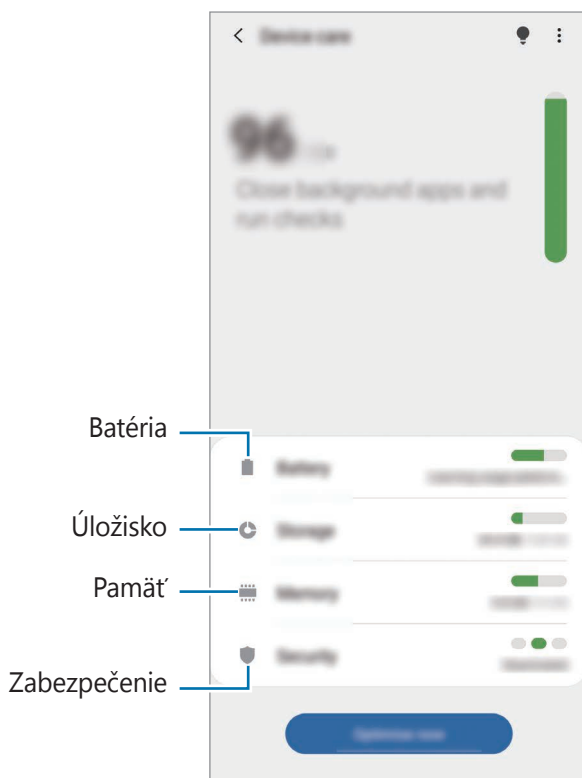

Optimalizácia zariadenia

Na obrazovke nastavení postupne ťuknite na položky **Starostlivosť o zariadenie** → **Optimalizovať**.

Funkcia Rýchla optimalizácia zvyšuje výkon zariadenia prostredníctvom týchto akcií.

- Zatvorenie aplikácií bežiacich na pozadí.
- Spravovanie abnormálneho využívania batérie.
- Vyhľadanie aplikácií, ktoré zlyhali, a malvéru.

Používanie funkcie automatickej optimalizácie

Na zariadení možno nastaviť vykonanie automatickej optimalizácie vo chvíli, keď sa zariadenie nepoužíva. Ťuknite na položky **⋮** → **Rozšírené** → **Automatická optimalizácia** a funkciu aktivujte ťuknutím na spínač. V prípade, že chcete nastaviť čas, kedy má k automatickej optimalizácii dôjsť, ťuknite na možnosť **Čas**.

Batéria

Skontrolujte zostávajúcu energiu batérie a čas na používanie zariadenia. V prípade zariadení s nízkou úrovňou nabitia batérie môžete ušetriť energiu batérie aktivovaním funkcií šetrenia energie batérie.

Na obrazovke nastavení postupne ťuknite na položky **Starostlivosť o zariadenie** → **Batéria**.



- Zostávajúcí čas používania ukazuje čas do úplného vybitia batérie. Zostávajúcí čas sa môže líšiť v závislosti od nastavení zariadenia a prevádzkových podmienok.
- Z aplikácií, ktoré využívajú režim šetrenia energie, sa nemusia prijímať oznámenia.

Režim výkonu

Vyberte režim využívania energie, ktorý vyhovuje účelom používania vášho zariadenia.

Ťuknite na položku **Režim výkonu** a vyberte možnosť.

- **Vysoký výkon:** Obrazovka má najvyšší možný jas a maximálne rozlíšenie. Batéria sa môže rýchlo vybiť.
- **Optimalizované:** Optimalizované na vyváženie medzi výkonom zariadenia a využívaním batérie.
- **Stredné šetr. energie:** Aktivácia režimu úspory energie na predĺženie času používania batérie.
- **Max. šetrenie energie:** V režime maximálnej úspory energie zariadenie znižuje spotrebu energie batérie aktiváciou tmavého režimu a obmedzením dostupných aplikácií a funkcií. Deaktivujú sa sieťové pripojenia okrem mobilnej siete.

Zariadenie môžete nastaviť tak, aby batériu nabíjalo rýchlejšie. Ťuknite na položku **Nabíjanie** a ťuknite na prepínače vedľa položiek, ktoré chcete aktivovať.

Adaptívne šetrenie energie

Zariadenie môžete nastaviť na aktiváciu režimu šetrenia energie automaticky na základe vašich vzorcov používania zariadenia a zostávajúcej úrovne nabitia batérie.

Ťuknite na možnosť **Režim výkonu** a ťuknutím na prepínač **Adaptívne šetrenie energie** túto funkciu aktivujte. Vaše zariadenie aktivuje režim šetrenia energie na základe situácie, čím predĺži čas používania batérie.

Uvedenie aplikácií do režimu spánku

Energiu batérie môžete ušetriť tým, že zabránite aplikáciám, ktoré sú spustené na pozadí a používajú napájanie z batérie, keď nie sú používané. Ťuknite na **Spotreba energie z batérie**, vyberte aplikácie zo zoznamu aplikácií a potom ťuknutím na prepínač **Prepnúť do rež. spánku** túto funkciu aktivujte.

Úložisko

Kontrola stavu využitej a dostupnej pamäte.

Na obrazovke nastavení postupne ťuknite na položky **Starostlivosť o zariadenie** → **Úložisko**.



- Skutočná dostupná kapacita internej pamäte je nižšia, než udávaná kapacita, pretože časť pamäte zaberá operačný systém a predvolené aplikácie. Dostupná kapacita sa môže po aktualizácií zariadenia zmeniť.
- Dostupnú kapacitu internej pamäte možno zobrazit' na webovej lokalite Samsung v časti Technické parametre vášho zariadenia.

Spravovanie pamäte

Ak chcete odstrániť súbory alebo odinštalovať aplikácie, ktoré už nepoužívate, vyberte kategóriu. Potom začiaroknutím vyberte položky a ťuknite na položku **Odstrániť** alebo **Odinštalovať**.

Pamäť

Na obrazovke nastavení postupne ťuknite na položky **Starostlivosť o zariadenie** → **Pamäť**.

Ak chcete zrýchliť zariadenie prostredníctvom zastavovania aplikácií na pozadí, označte ich v zozname aplikácií a ťuknite na možnosť **Vyčistiť**.

Zabezpečenie

Skontrolujte stav zabezpečenia zariadenia. Táto funkcia vyhľadáva v zariadení malvér.

Na obrazovke nastavení postupne ťuknite na položky **Starostlivosť o zariadenie** → **Zabezpečenie** → **Vyhľadať v telefóne**.

Aplikácie

Spravovanie aplikácií v zariadení a zmena ich nastavení. Môžete zobrazit' informácie o využívaní aplikácií, menit' nastavenia oznámení alebo povolení alebo odinštalovať alebo vypnúť nepotrebné aplikácie.

Na obrazovke nastavení ťuknite na položku **Aplikácie**.

Všeobecné spravovanie

Prispôsobte systémové nastavenie vášho zariadenia, alebo zariadenie obnovte.

Na obrazovke nastavení ťuknite na položku **Všeobecné spravovanie**.

- **Jazyk a vstup:** Výber jazykov zariadenia a zmena nastavení, napríklad typov klávesníc a hlasových vstupov. Niektoré možnosti nemusia byť dostupné v závislosti od vybraného jazyka k dispozícii. Viac informácií nájdete v časti [Pridanie jazykov zariadenia](#).
- **Dátum a čas:** Prístup a zmena nastavení na ovládanie spôsobu, akým zariadenie zobrazuje čas a dátum.



Ak sa batéria úplne vybijie, dátum a čas sa vynulujú.

- **Kontaktujte nás:** Položte otázku alebo si pozrite často kladené otázky.
- **Resetovanie:** Obnovte systémové nastavenia vášho zariadenia alebo vykonajte obnovu nastavení z výroby. Môžete obnovit' všetky svoje nastavenia, alebo len nastavenia siete, alebo nastavenia zjednodušenia ovládania. Zariadenie tiež môžete nastaviť tak, aby sa v nastavenom čase reštartovalo a optimalizovalo.

Pridanie jazykov zariadenia

Môžete pridať jazyky, ktoré sa v zariadení budú používať.

- 1 Na obrazovke nastavení postupne ťuknite na položky **Všeobecné spravovanie** → **Jazyk a vstup** → **Jazyk** → **Pridať jazyk**.

Ak chcete zobrazit' všetky jazyky, ktoré možno pridať, ťuknite na položku **⋮** → **Všetky jazyky**.

- 2 Vyberte jazyk, ktorý chcete pridať.

3 Ak chcete vybraný jazyk nastaviť ako predvolený, ťuknite na položku **Predvoliť**. Ak chcete ponechať aktuálne nastavenie jazyka, ťuknite na položku **Nechat' aktuálny**.

Vybrané jazyky sa pridajú do vášho zoznamu jazykov. Ak ste zmenili predvolený jazyk, vybraný jazyk sa pridá na vrch zoznamu.

Ak chcete zmeniť predvolený jazyk zo zoznamu jazykov, vyberte požadovaný jazyk a ťuknite na položku **Použiť**. Ak aplikácia nepodporuje predvolený jazyk, použije sa nasledujúci podporovaný jazyk v zozname.

Zjednodušenie ovládania

Ak chcete zlepšiť prístup do zariadenia, nakonfigurujte rôzne nastavenia. Viac informácií nájdete v časti [Zjednodušenie ovládania](#).

Na obrazovke nastavení ťuknite na položku **Zjednodušenie ovládania**.

Aktualizácia softvéru

Aktualizácia softvéru zariadenia prostredníctvom služby FOTA (firmware over-the-air). Tiež môžete naplánovať aktualizácie softvéru.

Na obrazovke nastavení ťuknite na položku **Aktualizácia softvéru**.



Ak sa vydajú núdzové aktualizácie softvéru na zabezpečenie vášho zariadenia a na blokovanie nových typov bezpečnostných hrozieb, nainštalujú sa automaticky bez vášho súhlasu.

- **Stiahnuť a nainštalovať**: Manuálne vyhľadávanie a inštalácia aktualizácií.
- **Automaticky stiahnuť cez Wi-Fi**: Nastavenie zariadenia tak, aby preberalo aktualizácie automaticky po pripojení sa k sieti Wi-Fi.
- **Posledná aktualizácia**: Zobrazenie informácií o poslednej aktualizácii softvéru.

Informácie o aktualizáciách zabezpečenia

Aktualizácie zabezpečenia sa poskytujú s cieľom posilniť zabezpečenie vášho zariadenia a chrániť vaše osobné informácie. Informácie o aktualizáciách zabezpečenia pre váš model nájdete na adrese security.samsungmobile.com.



Webová lokalita podporuje len niektoré jazyky.

Informácie o telefóne

Prístup k informáciám o vašom zariadení.

Na obrazovke nastavení ťuknite na položku **Informácie o telefóne**.

Ak chcete zmeniť názov svojho zariadenia, ťuknite na položku **Upraviť**.

- **Stav:** Zobrazenie rôznych informácií o zariadení, napríklad stavu karty SIM, adresy MAC siete Wi-Fi a sériového čísla.
- **Právne informácie:** Zobrazenie právnych informácií súvisiacich so zariadením, napríklad bezpečnostných informácií a licencie open source.
- **Informácie o softvéri:** Zobrazenie informácií o softvéri v zariadení, napríklad o verzii jeho operačného systému a verzii firmvéru.
- **Informácie o batérii:** Zobrazenie stavu batérie zariadenia a informácií o nej.

Príloha

Zjednodušenie ovládania

Informácie o zjednodušení ovládania

Zlepšenie zjednodušenia ovládania pomocou funkcií, ktoré používateľom so zhoršeným zrakom, sluchom alebo zníženou zručnosťou uľahčujú používanie zariadenia.

Spustíte aplikáciu **Nastavenia** a ťuknete na položku **Zjednodušenie ovládania**. V hornej časti obrazovky môžete skontrolovať funkciu zjednodušenia ovládania, ktorú používate. Ťuknite na položku , aby sa zobrazili funkcie, ktoré aktuálne používate, alebo ťuknite na položku **Vypnúť** pre rýchle vypnutie funkcií.

Voice Assistant (hlasová spätná väzba)

Zapnutie alebo vypnutie funkcie Voice Assistant

Keď aktivujete funkciu Voice Assistant, zariadenie spustí hlasovú spätnú väzbu. Keď raz ťuknete na vybranú funkciu, zariadenie nahlas prečíta text na obrazovke. Dvojitém ťuknutím na funkciu sa funkcia aktivuje.

Spustíte aplikáciu **Nastavenia**, postupne ťuknete na položky **Zjednodušenie ovládania** → **Čítačka obrazovky**, ťuknete na prepínač **Voice Assistant**, ťuknete na položku **Povolit'** a potom dvoma ťuknutiami na vybranú oblasť funkciu aktivujete.

Ak chcete funkciu Voice Assistant vypnúť, ťuknete na prepínač a potom rýchlo dvakrát ťuknete na ľubovoľné miesto na obrazovke.

Ak si chcete pozrieť, ako sa používa Voice Assistant, ťuknete na položku **Kurz**.



Niektoré funkcie nie sú počas používania funkcie Voice Assistant dostupné.

Ovládanie obrazovky pohybmi prstov

Pri používaní funkcie Voice Assistant môžete displej ovládať pomocou rôznych gest prstov.

Gestá jedným prstom

- Ťuknutie: Čítať položku pod vaším prstom nahlas. Ak chcete preskúmať obrazovku, umiestnite prst na obrazovku a posúvajte ho po obrazovke.
- Dvojité ťuknutie: Otvoriť vybratú položku. Pri hlasnom čítaní vybraných položiek prst odtiahnite od položky, keď počujete položku, ktorú požadujete. Potom dvakrát rýchlo ťuknite na ľubovoľné miesto na displeji.
- Dvojité ťuknutie a podržanie prsta na obrazovke: Presun položky alebo vstup do dostupnej možnosti.
- Potiahnutie prstom doľava: Čítanie predošlej položky.
- Potiahnutie prstom doprava: Čítanie ďalšej položky.
- Potiahnutie prstom hore alebo dolu: Zmeniť najnovšie nastavenia kontextovej ponuky.
- Potiahnutie doľava, potom doprava jedným pohybom: Posúvanie nahor po obrazovke.
- Potiahnutie doprava, potom doľava jedným pohybom: Posúvanie nadol po obrazovke.
- Posúvanie nahor, potom nadol jedným pohybom: Prechod na prvú položku na obrazovke.
- Posúvanie nadol, potom nahor jedným pohybom: Prechod na poslednú položku na obrazovke.

Gestá dvoma prstami

- Dvojité ťuknutie: Spustenie, pozastavenie alebo pokračovanie v aktuálnej akcii.
- Trojité ťuknutie: Kontrola aktuálneho času, zostávajúcej energie batérie a ďalšie informácie. Ak chcete zmeniť položky, ktoré sa čítajú nahlas, spustíte aplikáciu **Nastavenia** a postupne ťuknite na položky **Zjednodušenie ovládania** → **Čítačka obrazovky** → **Nastavenia** → **Informácie na stavovom riadku**.
- Ťuknutie štyrikrát: Zapnutie alebo vypnutie hlasovej spätnej väzby.
- Potiahnutie prstom doľava: Prechod na ďalšiu stránku.
- Potiahnutie prstom doprava: Prechod na predchádzajúcu stránku.
- Potiahnutie prstom nahor: Posun nadol v zozname.
- Potiahnutie prstom nadol: Posun nahor v zozname.
- Potiahnutie prstom nahor alebo nadol na domovskej obrazovke: Otvorenie obrazovky aplikácií.
- Potiahnutie prstom nahor alebo nadol na obrazovke aplikácií: Návrat na domovskú obrazovku.
- Potiahnutie prstom v ľubovoľnom smere na obrazovke uzamknutia: Odomknúť obrazovku.
- Potiahnutie prstom z hornej časti obrazovky smerom nadol: Otvoriť panel oznámení.

Gestá tromi prstami

- Ťuknutie: Položky začať čítať nahlas z hora.
- Dvojité ťuknutie: Začať čítať od ďalšej položky.
- Trojité ťuknutie: Prečítať posledný vybraný text a skopírovať ho do schránky.
- Potiahnutie prstom doľava alebo doprava: Otvoriť kontextovú ponuku a posúvať v možnostiach.
- Potiahnutie prstom nahor alebo nadol: Zmeniť čítanie textu a výber zrnitosti.
- Posúvanie nahor a potom nadol jedným pohybom: Návrat na predchádzajúcu obrazovku.
- Posúvanie nadol a potom nahor jedným pohybom: Návrat na domovskú obrazovku.

Štyri gestá prstami

- Ťuknutie: Návrat na predchádzajúcu obrazovku.
- Dvojité ťuknutie: Návrat na domovskú obrazovku.
- Trojité ťuknutie: Otvorenie zoznamu spustených aplikácií.

Používanie kontextových ponúk

Počas používania funkcie Voice Assistant potiahnite tromi prstami doľava alebo doprava. Zobrazí sa kontextová ponuka a zariadenie nahlas prečíta možnosti. Potiahnutím tromi prstami doľava alebo doprava môžete listovať v ponukách. Keď budete počuť možnosť, ktorú požadujete, potiahnutím prsta nahor alebo nadol môžete túto možnosť použiť alebo upraviť jej nastavenia. Ak napríklad zaznie **Rýchlosť reči**, môžete upraviť rýchlosť reči potiahnutím prsta nahor alebo nadol.

Pridávanie a spravovanie menoviek snímok

K obrázkom na displeji môžete priradiť štítky. Zariadenie číta nahlas štítky, keď sú obrázky vybrané. Štítky pridajte k neoznačeným obrázkom tak, že na obrazovku dvakrát ťuknete tromi prstami a podržíte ich na nej.

Ak chcete spravovať štítky, spustíte aplikáciu **Nastavenia** a postupne ťuknite na položky **Zjednodušenie ovládania** → **Čítačka obrazovky** → **Nastavenia** → **Spravovať vlastné označenia**.

Konfigurovanie nastavení funkcie Voice Assistant

Nakonfigurujte si nastavenia aplikácie Voice Assistant pre svoje pohodlie.

Spustíte aplikáciu **Nastavenia** a postupne ťuknete na položky **Zjednodušenie ovládania** → **Čítačka obrazovky** → **Nastavenia**.

- **Prevod textu na reč:** Zmena nastavení funkcií prevodu textu na reč používaných pri zapnutej funkcii Voice Assistant, ako sú napríklad jazyky, rýchlosť a ďalšie.
- **Podrobnosti:** Prispôsobenie podrobných nastavení pre hlasovú odozvu.
- **Kontinuál. čítanie pri zatrasení:** Nastavenie zariadenia tak, aby nahlas čítalo text na displeji, keď zariadením zatrasiete. Môžete si vybrať z rôznych možností intenzity trasenia.
- **Hovoriť heslá:** Nastavenie zariadenia tak, aby zadávaní hesiel zariadenie čítalo znaky nahlas.
- **Čítať nahlas identif. volajúceho:** Nastavenie zariadenie tak, aby nahlas prečítalo meno volajúcej osoby počas prichádzajúceho hovoru.
- **Vibračná odozva:** Nastavenie zariadenia tak, aby vibrovalo pri ovládaní obrazovky, ako napríklad výber položky a iné.
- **Zvuková odozva:** Nastavenie zariadenia tak, aby prehralo zvuk pri ovládaní obrazovky, ako napríklad výber položky a iné. Môžete tiež upraviť hlasitosť zvuku, ktorý sa prehrá pri ovládaní dotykom displeja.
- **Zamerat' sa na zvuk reči:** Nastavenie zariadenia tak, aby znížilo hlasitosť média, keď zariadenie číta položku nahlas.
- **Zameriavací indikátor:** Nastavenie zariadenia tak, aby bol hrubší okraj indikátora zamerania, ktorý sa zobrazí, keď ťuknete na položky. Okrem toho môžete meniť farbu indikátora.
- **Aktivácia jedným ťuknutím:** Nastavenie zariadenia na aktiváciu zvolenej položky jedným ťuknutím.
- **Panel navigácie jedným ťuknutím:** Nastavenie zariadenia na používanie tlačidiel na navigačnom paneli jedným ťuknutím.
- **Rýchle menu:** Výber možností kontextovej ponuky tak, aby sa zobrazili, keď potiahnete tromi prstami doľava alebo doprava.
- **Spravovať vlastné označenia:** Správa pridaných štítkov.
- **Vylepšené zameranie:** Nastavenie zariadenia tak, aby pri zmene obrazoviek presunulo zameranie na počítačnú alebo predchádzajúcu polohu.
- **Klávesové skratky:** Nastavenie klávesových skratiek pri používaní externej klávesnice.
- **Snímanie svetla:** Nastavte zariadenie tak, aby vás informovalo, keď deteguje svetlo.

- **Tmavá obraz. s bočným tlačidlom:** Nastavte, aby zariadenie fungovalo normálne pri vypnutej obrazovke.
- **Informácie na stavovom riadku:** Výber položiek na hlasité prečítanie pri trojitom ťuknutí dvoma prstami na obrazovku.
- **Vývojárske možnosti:** Nastavenie možností pre vývoj aplikácií.

Používanie zariadenia s vypnutou obrazovkou

Z dôvodov súkromia môžete zariadenie nastaviť tak, aby fungovalo normálne aj s vypnutou obrazovkou. Displej sa nezapne po stlačení tlačidiel alebo ťuknutí na displej. Aktuálne aktívované funkcie sa nezapnú, keď je displej vypnutý.

Spustíte aplikáciu **Nastavenia**, ťuknite na **Zjednodušenie ovládania** → **Čítačka obrazovky** → **Nastavenia** a potom ťuknite na prepínač **Tmavá obraz. s bočným tlačidlom**, čím ho aktivujete. Túto funkciu môžete zapnúť alebo vypnúť tak, že dvakrát rýchlo stlačíte multifunkčné tlačidlo.



Táto funkcia sa zobrazí len vtedy, keď je aktívovaný Voice Assistant.

Zadávanie textu pomocou klávesnice

Ak chcete zobrazíť klávesnicu, ťuknite na textové pole a potom dvakrát rýchlo ťuknite na ľubovoľné miesto na obrazovke.

Keď chcete aktivovať funkciu rýchleho tlačidlového vstupu, spustíte aplikáciu **Nastavenia**, postupne ťuknite na položky **Zjednodušenie ovládania** → **Čítačka obrazovky** a potom ťuknutím na prepínač **Rýchle písanie** túto funkciu aktivujte.

Keď sa prstom dotknete klávesnice, zariadenie nahlas prečíta znaky na tlačidlách pod Vaším prstom. Keď začujete hľadaný znak, uvoľnením prsta ho zvolíte. Znak je potvrdený a zariadenie prečíta text nahlas.

Ak funkcia **Rýchle písanie** nie je zapnutá, prst odtiahnite zo znaku, ktorý chcete zadať, a potom dvakrát rýchlo ťuknite kamkoľvek na obrazovku.



Táto funkcia sa zobrazí len vtedy, keď je aktívovaný Voice Assistant.

Zadávanie ďalších znakov

Ak chcete získať prístup k ďalším dostupným klávesom so znakmi, ťuknite na príslušný kláves na klávesnici a podržte ho. Nad klávesom sa zobrazí kontextové okno s dostupnými znakmi. Ak chcete vybrať znak, prstom ťahajte po displeji, kým nebudete počuť znak, ktorý požadujete, a potom prst odtiahnite.

Zlepšenia viditeľnosti

Použitie témy s vysokým kontrastom

Použite jasnú tému, ktorá zobrazuje obsah v svetlej farbe na tmavom pozadí.

Spustíte aplikáciu **Nastavenia**, postupne ťuknite na položky **Zjednodušenie ovládania** → **Zlepšenia viditeľnosti** → **Téma s vysokým kontrastom** a potom vyberte požadovanú tému.

Použitie písma s vysokým kontrastom

Upravte farbu a obrys písmen, aby ste zvýšili kontrast medzi písmom a pozadím.

Spustíte aplikáciu **Nastavenia**, postupne ťuknite na položky **Zjednodušenie ovládania** → **Zlepšenia viditeľnosti** a ťuknutím na prepínač **Vysokokontrastné písmo** túto funkciu aktivujete.

Použitie klávesnice s vysokým kontrastom

Zmeňte farby klávesnice Samsung, aby ste zvýšili kontrast medzi textom a pozadím.

Spustíte aplikáciu **Nastavenia**, postupne ťuknite na položky **Zjednodušenie ovládania** → **Zlepšenia viditeľnosti** a ťuknutím na prepínač **Klávesnica s vys. kontr.** túto funkciu aktivujete.

Zobrazenie tvarov tlačidiel

Zobrazte tvary tlačidiel s orámovaním, aby vynikli.

Spustíte aplikáciu **Nastavenia**, postupne ťuknite na položky **Zjednodušenie ovládania** → **Zlepšenia viditeľnosti** a ťuknutím na prepínač **Zobraziť tvary tlačidiel** túto funkciu aktivujete.

Obrátenie farieb displeja

Túto funkciu použite na zlepšenie viditeľnosti displeja a na pomoc používateľom ľahšie rozpoznať text na displeji.

Spustíte aplikáciu **Nastavenia**, postupne ťuknite na položky **Zjednodušenie ovládania** → **Zlepšenia viditeľnosti** a ťuknutím na prepínač **Inverzia farieb** túto funkciu aktivujete.

Úprava nastavenia farieb

Táto funkcia umožňuje nastaviť zobrazenie farieb na displeji, ak máte problémy s rozlišovaním farieb. Zariadenie zmení farby na viac rozoznateľné.

Spustíte aplikáciu **Nastavenia**, postupne ťuknite na položky **Zjednodušenie ovládania** → **Zlepšenia viditeľnosti** → **Úprava nastavenia farieb** a potom túto funkciu aktivujte ťuknutím na prepínač. Vyberte možnosť.

Ak chcete nastaviť intenzitu farby, potiahnite lištu nastavení pod **Intenzita**.

Ak si zvolíte **Prispôsobená farba** môžete farbu obrazovky prispôbiť podľa seba. Proces nastavenia farieb vykonajte podľa pokynov na obrazovke.

Farebná šošovka

Ak sa vám ťažko číta text, nastavte farby obrazovky.

Spustíte aplikáciu **Nastavenia**, postupne ťuknite na položky **Zjednodušenie ovládania** → **Zlepšenia viditeľnosti** → **Farebná šošovka** a potom túto funkciu aktivujte ťuknutím na prepínač. Vyberte požadovanú farbu.

Ak chcete upraviť úroveň priehľadnosti, potiahnite nastavovací panel pod položkou **Nepriehľadnosť**.

Zredukovanie pohybových efektov na obrazovke

Ak ste citlivý/-á na animácie alebo pohyb na obrazovke, môžete zredukovať efekty animácie.

Spustíte aplikáciu **Nastavenia**, postupne ťuknite na položky **Zjednodušenie ovládania** → **Zlepšenia viditeľnosti** a ťuknutím na prepínač **Odstrániť animácie** túto funkciu aktivujte.

Používanie lupy

Ak chcete zobrazit' väčšiu verziu obsahu, aktivujte funkciu Lupa pre zväčšenie na displeji.



Spustíte aplikáciu **Nastavenia**, postupne ťuknite na položky **Zjednodušenie ovládania** → **Zlepšenia viditeľnosti** a ťuknutím na prepínač **Okno lupy** túto funkciu aktivujte. Na displeji sa zobrazí lupa.

Potiahnite okraj rámu lupy a presuňte tak lupu tam, kde chcete priblížiť obrazovku.

Zväčšovanie obrazovky

Zväčšiť obrazovku a priblížiť konkrétnu oblasť.

Spustíte aplikáciu **Nastavenia** a postupne ťuknite na položky **Zjednodušenie ovládania** → **Zlepšenia viditeľnosti** → **Zväčšenie**.

- **Zväčšenie ťuknutím 3x na obraz.**: Priblížite trojnásobným ťuknutím na obrazovku. Pre návrat k normálnemu zobrazeniu opäť trikrát ťuknite na obrazovku.
- **Na zväčšenie použiť odkaz**: Priblížite ťuknutím na  na navigačnom paneli a potom ťuknite na časť obrazovky, ktorú chcete zväčšiť. Pre návrat k normálnemu zobrazeniu ťuknite na .

Ak chcete preskúmať obrazovku, potiahnite dva alebo viac prstov cez zväčšenú obrazovku.

Ak chcete nastaviť pomer zväčšenia, spojte alebo rozťahnite dva alebo viac prstov.

Obrazovku môžete tiež dočasne zväčšiť trojnásobným ťuknutím na obrazovku a podržaním prsta na nej. Alebo ťuknite na položku  a potom ťuknite a podržte obrazovku. Prst podržte na obrazovke a posúvaním obrazovku preskúmajte. Odtiahnutím prsta sa vrátite do normálneho zobrazenia.



- Klávesnice a navigačný panel na obrazovke nie je možné zväčšiť.
- Keď je táto funkcia aktivovaná, činnosť niektorých aplikácií môže byť ovplyvnená.

Zväčšenie kurzora myši a dotykového ovládača

Pri používaní externej myši alebo dotykového ovládača môžete zväčšiť kurzor.

Spustíte aplikáciu **Nastavenia**, postupne ťuknite na položky **Zjednodušenie ovládania** → **Zlepšenia viditeľnosti** a ťuknutím na prepínač **Veľký ukazovateľ myši/touchpadu** túto funkciu aktivujte.

Zmena písma

Zmena veľkosti a štýlu písma.

Spustíte aplikáciu **Nastavenia** a postupne ťuknite na položky **Zjednodušenie ovládania** → **Zlepšenia viditeľnosti** → **Veľkosť a štýl písma**.

Zmena priblíženia obrazovky

Zmena nastavenia priblíženia obrazovky.

Spustíte aplikáciu **Nastavenia** a postupne ťuknite na položky **Zjednodušenie ovládania** → **Zlepšenia viditeľnosti** → **Lupa obrazovky**.

Vylepšenia pre sluchovo postih.

Podpora načúvacích pomôcok

Nastavte zariadenie tak, aby zlepšovalo kvalitu zvuku a lepšie tak fungovalo s naslúchadlami.

Spustíte aplikáciu **Nastavenia**, postupne ťuknite na položky **Zjednodušenie ovládania** → **Vylepšenia pre sluchovo postih.** → **Podpora načúvacích pomôcok** a ťuknutím na prepínač **Kompatib. s načúvacími pomôckami** túto funkciu aktivujte.

Zosilniť okolitý zvuk

Nastavenie zariadenia tak, aby zosilnilo zvuky okolo vás, aby ste lepšie počuli, keď používate slúchadlá.

- 1 Spustíte aplikáciu **Nastavenia**, postupne ťuknite na položky **Zjednodušenie ovládania** → **Vylepšenia pre sluchovo postih.** → **Zosilniť okolitý zvuk** a potom túto funkciu aktivujte ťuknutím na prepínač.
- 2 K zariadeniu pripojte slúchadlá a nasadíte si ich.
- 3 Ťuknite na položku .

Adapt Sound

Optimalizujte nastavenie zvuku, aby ste dosiahli najlepšiu kvalitu zvuku, a použite ho na hovory alebo prehrávanie médií.

Spustíte aplikáciu **Nastavenia**, postupne ťuknite na položky **Zjednodušenie ovládania** → **Vylepšenia pre sluchovo postih.** → **Adapt Sound** a potom optimalizujte nastavenie zvuku.

Nastavenie vyváženia zvuku

Nastavenie zariadenia tak, aby pri používaní slúchadiel upravilo vyváženie zvuku.

- 1 K zariadeniu pripojte slúchadlá a nasadíte si ich.
- 2 Spustíte aplikáciu **Nastavenia** a postupne ťuknite na položky **Zjednodušenie ovládania** → **Vylepšenia pre sluchovo postih.**
- 3 Potiahnutím panelu nastavenia **Vyváž. ľavého/prav. zvuku** doľava alebo doprava upravíte vyváženie zvuku.

Mono zvuk

Monofónny výstup spája stereofónny zvuk do jedného signálu, ktorý sa prehráva vo všetkých reproduktoroch slúchadiel. Túto funkciu používajte, ak máte zhoršený sluch alebo ak je pohodlnejšie používať jedno slúchadlo.

Spustíte aplikáciu **Nastavenia**, postupne ťuknite na položky **Zjednodušenie ovládania** → **Vylepšenia pre sluchovo postih.** a ťuknutím na prepínač **Mono zvuk** túto funkciu aktivujete.

Vypnutie všetkých zvukov

Nastavenie zariadenia na stlmenie všetkých zvukov zariadenia, ako napr. zvuky médií vrátane hlas volajúceho počas hovoru.

Spustíte aplikáciu **Nastavenia**, postupne ťuknite na položky **Zjednodušenie ovládania** → **Vylepšenia pre sluchovo postih.** a ťuknutím na prepínač **Stíšiť všetky zvuky** túto funkciu aktivujete.

Okamžitý prepis

Nastavenie zariadenia na zachytenie reči pomocou mikrofónu zariadenia a jeho konvertovanie na text na obrazovke.

Spustíte aplikáciu **Nastavenia**, postupne ťuknite na položky **Zjednodušenie ovládania** → **Vylepšenia pre sluchovo postih.** → **Okamžitý prepis** a potom túto funkciu aktivujete ťuknutím na prepínač. Potom ťuknutím na  spustíte prepisovanie reči.

Okamžité titulky

Nastavte zariadenie na rozpoznávanie reči a automatické vytváranie titulkov počas prehrávania mediálneho obsahu, akým sú videá či podcasty.

Spustíte aplikáciu **Nastavenia**, postupne ťuknite na položky **Zjednodušenie ovládania** → **Vylepšenia pre sluchovo postih.** → **Okamžité titulky** a potom túto funkciu aktivujete ťuknutím na prepínač **Okamžité titulky.**

Nastavenia titulkov

Spustíte aplikáciu **Nastavenia**, postupne ťuknite na položky **Zjednodušenie ovládania** → **Vylepšenia pre sluchovo postih.** → **Nastavenia titulkov** → **Titulky Samsung (skryté)** alebo **Titulky Google (CC)** a potom túto funkciu aktivujete ťuknutím na prepínač.

Vyberte možnosť konfigurácie nastavení titulkov.

Detektory zvuku

Nastavte zariadenie tak, aby detegovalo plač dieťaťa alebo zvuk vchodového zvončeka. Zariadenie bude vibrovať, keď zistí zvuk, a do denníka sa uloží záznam upozornenia.



Keď je táto funkcia zapnutá, rozpoznávanie hlasu nebude fungovať.

Detektor detského plaču

Spustíte **Nastavenia** a postupne ťuknite na položky **Zjednodušenie ovládania** → **Vylepšenia pre sluchovo postih.** → **Detektory zvuku** → **Detektor detského plaču** → **Štart.**

Detektor domového zvončeka

- 1 Spustíte **Nastavenia** a postupne ťuknite na položky **Zjednodušenie ovládania** → **Vylepšenia pre sluchovo postih.** → **Detektory zvuku** → **Detektor domového zvončeka.**
- 2 Ak chcete zaznamenať zvonček pri dverách, ťuknite na položku **Nahrat'.**
Zariadenie zistí a zaznamená zvuk zvončeka pri dverách.
- 3 Ťuknutím na položku **Testovať** a zazvonením zvončeka pri dverách skontrolujte, či sa správne zaznamenal. Keď zariadenie zistí zvuk zvončeka pri dverách, ťuknite na **Štart.**
Ak chcete zmeniť zvuk zvončeka pri dverách, ťuknite na položku **Zmeniť zvuk domového zvončeka.**

Interakcia a zručnosť

Univerzálny prepínač

Dotykový displej môžete ovládať pripojením externého prepínača, ťuknutím na displej alebo pohybmi hlavy a gestami tváre.

- 1 Spustíte aplikáciu **Nastavenia** a postupne ťuknite na položky **Zjednodušenie ovládania** → **Interakcia a zručnosť** → **Univerzálny prepínač.**
- 2 Prečítajte si pokyny na obrazovke a ťuknite na položku **Hotovo.**
- 3 Ťuknutím na prepínač zapnite túto funkciu.
- 4 Ak zariadenie nerozpozna univerzálne prepínače, ťuknite na položku **Pridať prepínač** a prepínače nastavte na ovládanie zariadenia.



Ak chcete aktivovať funkciu univerzálneho prepínača, v zariadení musí byť zaregistrovaný aspoň jeden prepínač.

Ak chcete prepínače nastaviť na ovládanie zariadenia, ťuknite na prepínač pod položkou **Prepínače.**

Ak chcete túto funkciu deaktivovať, súčasne stlačte multifunkčné tlačidlo a tlačidlo zvýšenia hlasitosti.

Asistenčné menu

Zobrazenie ikony pomocného odkazu

Nastavenie zariadenia tak, aby sa pre prístup k aplikáciám, funkciám alebo nastaveniam zobrazila ikona pomocnej klávesovej skratky. Zariadenie môžete ľahko ovládať ťuknutím na asistenčné ponuky v rámci príslušnej ikony.

1 Spustíte aplikáciu **Nastavenia** a postupne ťuknite na položky **Zjednodušenie ovládania** → **Interakcia a zručnosť** → **Asistenčné menu**.

2 Ťuknutím na prepínač zapnete túto funkciu.

Ikona pomocného odkazu sa na obrazovke zobrazí vpravo dole.

Ak chcete upraviť úroveň priehľadnosti ikony skratky asistenta, potiahnite nastavovaciu lištu pod položkou **Priehľadnosť**.

Prístup k pomocným ponukám









Ikona pomocného odkazu sa zobrazuje ako plávajúca ikona, čím umožňuje ľahký prístup k pomocným ponukám z ľubovoľnej obrazovky.

Keď na ikonu pomocnej klávesovej skratky ťuknete, ikona sa mierne zväčší a zobrazia sa na nej pomocné ponuky. Ťuknite na šípku doľava alebo doprava, čím ju presuniete na ďalšie panely, alebo prstom potiahnite po displeji doľava alebo doprava a vyberte ďalšie ponuky.

Používanie kurzora

V pomocných možnostiach ťuknite na položku **Kurzor**. Displej môžete ovládať malými pohybmi prstov na dotykovej ploche. Kurzor presuňte pohybom prsta na dotykovej ploche. Ak chcete vybrať položku, na ktorej je kurzor, ťuknite na displej.

Použite nasledujúce možnosti:

-  /  : Prechádzajte vľavo alebo vpravo po obrazovke.
-  /  : Prechádzajte nahor alebo nadol po obrazovke.
-  : Zväčšenie oblasti s umiestneným kurzorom.
-  : Zmena nastavení dotykového ovládača a kurzora.
-  : Premiestnite oblasť dotyku na iné umiestnenie.
-  : Zatvorte oblasť dotyku.

Používanie rozšírených pomocných možností

Nastavenie zariadenia tak, aby sa pri vybraných aplikáciách zobrazili rozšírené pomocné ponuky. Spustíte aplikáciu **Nastavenia**, postupne ťuknite na položky **Zjednodušenie ovládania** → **Interakcia a zručnosť** → **Asistenčné menu** → **Asistent plus** a potom ťuknite na spínače vedľa aplikácií, ktoré chcete aktivovať.

Prijímanie alebo ukončenie hovorov

Zmena spôsobu prijímania alebo ukončovania hovorov.

Spustíte aplikáciu **Nastavenia**, ťuknite na možnosť **Zjednodušenie ovládania** → **Interakcia a zručnosť** → **Prijímanie a ukončovanie hovorov** a potom ťuknite na prepínač požadovaného spôsobu.

Ovládanie interakcií

Aktiváciou režimu ovládania interakcie sa počas používania aplikácií obmedzia reakcie zariadenia na vstupy.

- 1 Spustíte aplikáciu **Nastavenia** a postupne ťuknite na položky **Zjednodušenie ovládania** → **Interakcia a zručnosť** → **Ovládanie interakcií**.
- 2 Ťuknutím na prepínač zapnete túto funkciu.
- 3 Počas používania aplikácie naraz stlačte a podržte multifunkčné tlačidlo a tlačidlo zvýšenia hlasitosti.
- 4 Upravte veľkosť rámčeka alebo nakreslite čiaru okolo oblasti, ktorú chcete obmedziť.
- 5 Ťuknite na položku **Hotovo**.

Zariadenie zobrazí obmedzenú oblasť. Obmedzená oblasť nebude reagovať na dotyk a tlačidlá zariadenia budú zablokované. V režime ovládania interakcie však môžete aktivovať funkcie multifunkčného tlačidla, tlačidla hlasitosti a klávesnice.

Ak chcete režim ovládania interakcie deaktivovať, naraz stlačte a podržte multifunkčné tlačidlo a tlačidlo zvýšenia hlasitosti.

Ak chcete zariadenie nastaviť tak, aby sa po deaktivácii režimu ovládania interakcií uzamkla obrazovka, spustíte aplikáciu **Nastavenia**, ťuknite na položky **Zjednodušenie ovládania** → **Interakcia a zručnosť** → **Ovládanie interakcií** a ťuknutím na prepínač **Zamknúť obraz. pri deaktivácii** túto funkciu aktivujte.

Oneskorenie dotyku a podržania

Nastavenie doby rozpoznania podržania ťuknutia na obrazovku.

Spustite aplikáciu **Nastavenia** a postupne ťuknite na položky **Zjednodušenie ovládania** → **Interakcia a zručnosť** → **Oneskorenie dotyku a podržania** a potom vyberte možnosť.

Trvanie ťuknutia

Nastavenie, ako dlho sa musíte dotýkať obrazovky, aby to zariadenie rozpoznalo ako ťuknutie.

Spustite aplikáciu **Nastavenia**, postupne ťuknite na položky **Zjednodušenie ovládania** → **Interakcia a zručnosť** → **Trvanie ťuknutia**, ťuknutím na prepínač aktivujte túto funkciu a potom nastavte čas.

Ignorovanie opakovaných dotykov

Nastavenie zariadenia na rozpoznanie len prvého ťuknutia v rámci nastaveného času, keď opakovane ťuknete na obrazovku.

Spustite aplikáciu **Nastavenia**, postupne ťuknite na položky **Zjednodušenie ovládania** → **Interakcia a zručnosť** → **Ignorovanie opakovaných dotykov**, ťuknutím na prepínač aktivujte túto funkciu a potom nastavte čas.

Kliknutie po zastav. ukazovateľa

Nastavenie zariadenia tak, aby automaticky vybralo položku, keď na ňu umiestníte kurzor myši.

Spustite aplikáciu **Nastavenia**, postupne ťuknite na položky **Zjednodušenie ovládania** → **Interakcia a zručnosť** a ťuknutím na prepínač **Kliknutie po zastav. ukazovateľa** túto funkciu aktivujte.

Jedným prstom

Nastavenie modifikačného klávesu externej klávesnice, napríklad klávesov Shift, Ctrl alebo Alt, aby zostali stlačené. Môžete tak používať klávesnicové skratky bez toho, aby ste museli naraz stláčať dva klávesy.

Spustite aplikáciu **Nastavenia**, postupne ťuknite na položky **Zjednodušenie ovládania** → **Interakcia a zručnosť** a ťuknutím na prepínač **Jedným prstom** túto funkciu aktivujte.

Pomalé klávesy

Nastavenie času rozpoznania stlačenia klávesu na externej klávesnici.

Spustite aplikáciu **Nastavenia**, postupne ťuknite na položky **Zjednodušenie ovládania** → **Interakcia a zručnosť** → **Pomalé klávesy**, ťuknutím na prepínač aktivujte túto funkciu a potom nastavte čas.

Odkok klávesov

Nastavenie zariadenia na rozpoznanie len prvého stlačenia klávesu v rámci nastaveného času, keď opakovane stlačíte ten istý kláves.

Spustíte aplikáciu **Nastavenia**, postupne ťuknite na položky **Zjednodušenie ovládania** → **Interakcia a zručnosť** → **Odkok klávesov**, ťuknutím na prepínač aktivujte túto funkciu a potom nastavte čas.

Rozšírené nastavenia

Rýchle spustenie funkcií zjednodušenia ovládania

Zariadenie môžete nastaviť tak, aby rýchlo otváralo funkcie zjednodušenia ovládania.

Spustíte aplikáciu **Nastavenia**, postupne ťuknite na položky **Zjednodušenie ovládania** → **Rozšírené nastavenia** → **Bočné tlač. a tlač. zvýš. hlas.** a potom túto funkciu aktivujte ťuknutím na prepínač. Potom vyberte funkciu zjednodušenia ovládania, ktorá sa má otvoriť, keď naraz stlačíte multifunkčné tlačidlo a tlačidlo zvýšenia hlasitosti.

Prístup máte k nasledujúcim funkciám zjednodušenia ovládania.

- Zjednodušenie ovládania
- Voice Assistant
- Univerzálny prepínač
- Okno lupy
- Inverzia farieb
- Úprava nastavenia farieb
- Farebná šošovka
- Vysokokontrastné písmo
- Stíšiť všetky zvuky
- Ovládanie interakcií

Rýchle spustenie služieb skratky

Nastavenie na rýchle spustenie služby skratky.

Spustíte aplikáciu **Nastavenia**, postupne ťuknite na položky **Zjednodušenie ovládania** → **Rozšírené nastavenia** → **Tlačidlá zvýšenia a zníž. hlas.** a potom túto funkciu aktivujte ťuknutím na prepínač. Potom ťuknite na položku **Vybratá služba** a vyberte službu skratky, ktorá sa má spustiť, keď súčasne stlačíte a tri sekundy podržíte tlačidlo zvýšenia hlasitosti a tlačidlo zníženia hlasitosti.

Prístup máte k nasledujúcim službám skratky:

- Okamžitý prepis
- Asistent pre váš telefón
- Univerzálny prepínač
- Voice Assistant

Nastavenie oznámenia pomocou svetla

Nastavenie zariadenia tak, aby počas zvonenia budíka alebo pri výskyte oznámenia, napríklad pri prichádzajúcich hovoroch alebo nových správach, blikal blesk alebo displej.

Spustíte aplikáciu **Nastavenia**, postupne ťuknite na položky **Zjednodušenie ovládania** → **Rozšírené nastavenia** → **Oznamovanie bleskom** a potom ťuknite na prepínače vedľa možností, ktoré chcete aktivovať.

Pripomenutia oznámení

Nastavenie zariadenia tak, aby vás upozornilo na oznámenia, ktoré ste neskontrolovali v danom intervale.

Spustíte aplikáciu **Nastavenia**, postupne ťuknite na položky **Zjednodušenie ovládania** → **Rozšírené nastavenia** → **Pripomenutia oznámení** a potom túto funkciu aktivujte ťuknutím na prepínač.

- **Vibrovať pri prehrávaní zvuku:** Nastavte zariadenie tak, aby zavibrovalo a prehralo notifikačné oznámenie v prípade neskontrolovaných notifikácií.
- **Pripomenúť po:** Nastavte interval medzi výstrahami.
- **Vyberte aplikácie:** Nastavte aplikácie tak, aby vás upozorňovali na notifikácie.

Čas na vykonanie akcie

Nastavenie dĺžky času na zobrazenie vyskakovacích okien, ktoré vás žiadajú o vykonanie akcie, napríklad oznámenia alebo regulátor hlasitosti.

Spustíte aplikáciu **Nastavenia**, postupne ťuknite na položky **Zjednodušenie ovládania** → **Rozšírené nastavenia** → **Čas na vykonanie akcie** a potom vyberte možnosť.

Pridávanie hlasových nahrávok k hlasovým značkám

Hlasové značky môžete použiť na rozlíšenie objektov s rovnakým tvarom tak, že k nim pripojíte štítky. Hlasovú nahrávku môžete nahrat' a priradiť k hlasovej značke podporujúcej funkciu NFC. Hlasová nahrávka sa prehrá, keď zariadenie umiestnite do blízkosti takéhoto štítka.



Pred používaním tejto funkcie zapnite funkciu NFC.

- 1 Spustíte aplikáciu **Nastavenia** a postupne ťuknite na položky **Zjednodušenie ovládania** → **Rozšírené nastavenia** → **Hlasový štítok**.
Spustí sa hlasový záznamník.
- 2 Ťuknutím na položku  spustíte nahrávanie. Hovorte do mikrofónu.
- 3 Po skončení nahrávania ťuknutím na tlačidlo **Hotovo** zastavíte nahrávanie.
- 4 Zariadenie držte za jeho zadnú časť nad hlasovou značkou.
Informácie sa z hlasového záznamu zapíšu do hlasovej značky.

Bixby Vision na zjedn. ovládania

Keď aktivujete funkcie zjednodušenia ovládania Bixby Vision, Bixby Vision môže rozpoznávať a opisovať scény, text alebo objekty, aby ste počuli súvisiace informácie.

Spustíte aplikáciu **Nastavenia**, postupne ťuknite na položky **Zjednodušenie ovládania** → **Rozšírené nastavenia** → **Bixby Vision na zjedn. ovládania** a potom túto funkciu aktivujete ťuknutím na prepínač.



Dostupné funkcie sa môžu líšiť v závislosti od oblasti.

Opisovanie okolitých scén

Analyzovanie scény, ktorú ste nasnímali, a jej opísanie hlasom.

- 1 Ťuknite na položku **Otvoriť Bixby Vision**.
- 2 Vyberte  a dvojitým ťuknutím na displej nasnímajte požadovanú scénu.

Čítanie textu alebo informácií o objekte nahlas

Rozpoznanie textu alebo objektov a ich opísanie hlasom.

- 1 Ťuknite na položku **Otvoriť Bixby Vision**.
- 2 Vyberte položku  a udržiavajte text alebo objekt v rámci obrazovky, aby sa rozpoznal.

Nainštalované služby

Zobrazenie služieb zjednodušeného ovládania nainštalovaných na zariadení.

Spustite aplikáciu **Nastavenia** a postupne ťuknite na položky **Zjednodušenie ovládania** → **Nainštalované služby**.

Najčastejšie otázky



Niektoré situácie nemusia platiť pre vaše zariadenie.

Otázka. Nevidím hodiny na Always On Display.

Odpoveď. Hodiny sa zobrazia, keď jedenkrát ťuknete na Always On Display. Ak chcete nastaviť, aby boli hodiny nepretržite zobrazené na Always On Display, postupujte podľa nasledujúcich pokynov.

- 1 Otvorte panel oznámení a ťuknite na položku **Always On Display**, aby sa zobrazili nastavenia.
- 2 Postupne ťuknite na položky **Vždy zobrazovať** → **Hotovo**.

Otázka. Rád by som na displeji používal dve aplikácie súčasne.

Odpoveď. Použitie funkciu Viac okien. Táto funkcia umožňuje naraz spustiť dve aplikácie v rozdelenom zobrazení na displeji.

- 1 Ťuknutím na tlačidlo Naposledy spustené aplikácie otvoríte zoznam nedávno používaných aplikácií.
- 2 Ťuknite na ikonu aplikácie a ťuknite na položku **Otvoriť v zobrazení s rozdelenou obrazovkou**.
- 3 V spodnom okne vyberte ďalšiu aplikáciu, ktorá sa má spustiť.

Otázka. Počas hovorov bliká svetlo v hornej časti smartfónu. Čo to spôsobuje?

Odpoveď. Svetlo môže blikáť v hornej časti smartfónu v dôsledku činnosti snímača vzdialenosti, je to však normálny jav.

Otázka. Môžem smartfón pripojiť k počítaču a používať ho na veľkej obrazovke?

Odpoveď. Keď smartfón prepojíte s počítačom, môžete ich používať súčasne.

Metóda 1) Pripojenie pomocou funkcie „Prepojenie do systému Windows“

Svoje zariadenie môžete pripojiť k počítaču so systémom Windows, čím získate na počítači okamžitý prístup k údajom zariadenia, napríklad fotografiám alebo správam.

Prichádzajúce volania alebo správy môžete prijať na počítači. Informácie o spôsobe pripojenia nájdete v časti [Prepojenie s Windowsom](#).

Metóda 2) Pripojenie pomocou „Samsung DeX“

Smartfón a počítač môžete prepojiť spustením aplikácie Samsung DeX na počítači. Potom môžete vykonávať smartfónové úlohy na veľkej obrazovke. Počas používania Samsung DeX môžete tiež súčasne používať smartfón. Informácie o spôsobe pripojenia nájdete v časti [Pripojenie k počítaču](#).

Otázka. Rád by som si do počítača uložil fotografie, ktoré mám v smartfóne.

Odpoveď. Keď smartfón prepojíte s počítačom, môžete do počítača uložiť fotografie, ktoré máte v smartfóne. Použite niektorú z nasledujúcich metód.

Metóda 1) Použitie USB kábla

Smartfón môžete pripojiť k počítaču pomocou USB kábla a fotografie, ktoré máte v smartfóne, uložiť do počítača.

- 1 Pripojte smartfón k počítaču použitím kábla USB.
- 2 Na počítači vyberte vymeniteľný disk.
- 3 Vyberte umiestnenie ukladacieho priestoru pre fotografie.
- 4 Ťuknite na súbor, podržte ho a potiahnite ho na obrazovku počítača.

Metóda 2) Použitie funkcie „Pripojenie do systému Windows“

Smartfón môžete pripojiť k počítaču pomocou toho istého konta Microsoft a fotografie, ktoré máte v smartfóne, uložiť do počítača.

- 1 Pripojte smartfón k počítaču.
Informácie o spôsobe pripojenia nájdete v časti [Pripojenie k počítaču](#).
- 2 Na počítači spustíte aplikáciu **Váš telefón**.
- 3 Ťuknite na položku **Fotografie**.
- 4 Ťuknite na súbor, podržte ho a potiahnite ho na obrazovku počítača.

Metóda 3) Použitie „Samsung DeX“

Smartfón môžete pripojiť k počítaču spustením aplikácie Samsung DeX na počítači a potom uložiť do počítača fotografie, ktoré máte v smartfóne.

- 1 Pripojte smartfón k počítaču.
Informácie o spôsobe pripojenia nájdete v časti [Pripojenie k počítaču](#).
- 2 Na obrazovke Samsung DeX ťuknite a podržte súbor v aplikácii **Moje súbory** alebo v aplikácii **Galéria**. Potom ho presuňte na obrazovku počítača.

Otázka. Ako môžem sledovať videá, ktoré mám v smartfóne, na televízore?

Odpoveď. Pripojte smartfón k televízoru s funkciou zrkadlenia obrazovky pomocou Smart View. Potom môžete sledovať videá, ktoré máte v smartfóne, na televízore.

- 1 Otvorte panel oznámení a ťuknite na položku  (**Smart View**).
- 2 V časti **Telefón** → **iné zariadenie** vyberte televízor, ktorý chcete pripojiť.
Obrazovka smartfónu sa zobrazí na televízore.
- 3 Na smartfóne vyberte a spustíte prehrávanie požadovaného videa.

Otázka. Zo smartfónu stále počúť zvuk „ding ding“. Ako ho môžem vypnúť?

Odpoveď. Keď je v kryte smartfónu prepravná karta, kreditná karta alebo prístupová karta, môže byť zapnutá funkcia NFC. Otvorte panel oznámení a ťuknutím na funkciu  (NFC) ju deaktivujte.

Otázka. Môj smartfón je model 5G, ale chcel by som používať sieť LTE.

Odpoveď. S modelom 5G môžete používať sieť 5G aj LTE. Ak chcete používať sieť LTE, spustíte aplikáciu **Nastavenia** a postupne ťuknite na položky **Pripojenia** → **Mobilné siete** → **Režim siete** alebo **Režim siete SIM 1/Režim siete SIM 2** (modely s dvoma SIM kartami) → **4G/3G/2G (automatické pripojenie)**.



Otázka. Prišlo mi výstražné oznámenie o spotrebe dát.

Odpoveď. Ak nastavíte limit spotreby dát, od 1. dňa každého mesiaca sa meria spotreba dát a keď spotreba dát prekročí limit, dostanete upozornenie. Limit si môžete nastaviť sami, pričom nemusí súvisieť s limitom vášho dátového balíka.



Otázka. Ako môžem snímať 108 MP fotografie alebo nahrávať 8K videá?

Odpoveď. Postupujte podľa nasledujúcich pokynov na snímanie 108 MP fotografií alebo nahrávanie 8K videí.

Snímanie 108 MP fotografií

- 1 Spustíte aplikáciu **Fotoaparát**.
- 2 V zozname režimov snímania ťuknite na položku **FOTOGRAFIA**.
- 3 V možnostiach snímania ťuknite na .
- 4 Vyberte  a nasnímajte fotografiu.

Nahrávanie 8K videí

- 1 Spustíte aplikáciu **Fotoaparát**.
- 2 V zozname režimov snímania ťuknite na položku **VIDEO**.
- 3 V možnostiach snímania ťuknite na .
- 4 Vyberte  a nahrajte video.

Otázka. Pri priblížení obrazovky ukážky sa v hornej časti obrazovky zobrazí štvorcové okno. Čo je to?

Odpoveď. Ak pomer priblíženia presiahne určitú úroveň, zobrazí sa okno, ktoré ukazuje, ktorú časť obrázku ste si priblížili.

Otázka. Keď ťuknem na ikonu v aplikácii Galéria, niektoré obrázky zmiznú. Čo sa stalo?

Odpoveď. Keď ťuknete na ikonu , podobné obrázky sa zoskupia a v zozname bude zobrazená len ukážka obrázkov. Keď ťuknete na ukážku obrázkov, môžete zobrazit' všetky obrázky v skupine.

Otázka. V aplikácii Galéria sa položky, ktoré som odstránil, premiestnili do koša bez toho, aby sa úplne odstránili. Ako môžem odstrániť položky v koši?

Odpoveď. Položky premiestnené do koša sa po určitom čase automaticky odstránia. Ak ich chcete odstrániť manuálne, postupujte podľa nasledujúcich pokynov.

- 1 V aplikácii **Galéria** postupne ťuknite na položky  → **Koš**.
- 2 Ťuknite a podržte položku, ktorá sa má odstrániť, a ťuknite na položku **Zmazať**.
Ak chcete odstrániť všetky položky v koši, ťuknite na položku **Vyprázdniť**.

Otázka. Chcel by som zmeniť umiestnenie ukladacieho priestoru pre fotografie. Fotografie chcem uložiť na SD kartu.

Odpoveď. Fotografie môžete uložiť buď do vnútorného ukladacieho priestoru alebo na SD kartu.

- 1 Spustíte aplikáciu **Fotoaparát** a postupne ťuknite na položky  → **Umiestnenie úložiska**.
- 2 Vyber umiestnenie ukladacieho priestoru.

Otázka. V aplikácii ZÓNA AR sa nachádza niečo, čo sa volá Fotoaparát. Čo je to?

Odpoveď. **ZÓNA AR** je aplikácia, ktorá zhromažďuje všetky funkcie AR, napríklad EMOJI AR, AR Doodle a Deco Pic, na jednom mieste. Môžete si vybrať funkciu a snímať zábavné fotografie alebo videá. Informácie o spôsobe jej používania nájdete v časti [Zóna AR](#).

Otázka. Čo môžem robiť so svojím emoji?

Odpoveď. Môžete snímať zábavné fotografie alebo videá a tiež sa počas konverzácie môžete zábavným spôsobom prezentovať použitím nálepiek emoji. Viac informácií nájdete v časti [Emotik. fot. AR](#) alebo [Emotik. nálepky AR](#).

Otázka. Ako môžem vytvoriť emoji?

Odpoveď. S fotoaparátom EMOJI AR môžete vytvoriť emoji, ktoré vyzerá presne ako vy. Informácie o spôsobe vytvorenia emoji nájdete v časti [Vytvorenie emoji](#).

Otázka. Nemôžem zapojiť kábel dodaný so smartfónom do počítača, lebo ani jedna strana kábla nie je kompatibilná s počítačom. Ako môžem pripojiť smartfón k počítaču?

Odpoveď. So smartfónom sa dodáva kábel USB typu C, aby ste mohli pripojiť smartfón k počítaču, ktorý podporuje doplnky USB typu C.

Pri počítači, ktorý nepodporuje USB typu C, najprv zapojte kompatibilný kábel (predáva sa samostatne) alebo kompatibilný konektor (predáva sa samostatne) do počítača a potom pripojte smartfón k počítaču.

Otázka. Nemôžem pripojiť svoje predchádzajúce slúchadlá k smartfónu, pretože nemá konektor pre slúchadlá. Ako ich môžem k sebe pripojiť?

Odpoveď. Smartfón podporuje slúchadlá USB typu C. Používajte slúchadlá dodané so smartfónom.

Ak chcete používať predchádzajúce slúchadlá, najprv zapojte adaptér konektora pre slúchadlá (USB typu C do 3,5 mm) (predáva sa samostatne) do smartfónu a potom pripojte slúchadlá k smartfónu.

Otázka. Čo je funkcia Duálne audio?

Odpoveď. Duálne audio je funkcia, ktorá vám umožňuje pripojiť k smartfónu až dve Bluetooth audio zariadenia. Napríklad môžete pripojiť dve náhlavné súpravy alebo reproduktory Bluetooth a používať ich súčasne. Informácie o spôsobe pripojenia nájdete v časti [Párovanie s inými zariadeniami Bluetooth](#).

Otázka. Čo je funkcia Zdieľanie hudby?

Odpoveď. Zdieľanie hudby je funkcia, ktorá vám umožňuje počúvať hudbu z iného smartfónu prostredníctvom reproduktora alebo náhlavnej súpravy Bluetooth pripojenej k vášmu smartfónu. Napríklad, keď ste s priateľom v aute a chcete počúvať priateľovu hudbu, použite funkciu Zdieľanie hudby. Aj keď nepripojíte priateľov smartfón k svojmu Bluetooth autorádiu, ktoré je už pripojené k vášmu smartfónu, môžete počúvať priateľovu hudbu cez autorádio. Viac informácií nájdete v časti [Music Share](#).

Otázka. Zabudol som heslo alebo vzor svojho smartfónu. Ako môžem odomknúť obrazovku?

Odpoveď. Ak máte k smartfónu zaregistrované konto Samsung, môžete prejsť na webovú stránku [Nájsť môj mobilný telefón \(findmymobile.samsung.com\)](#) a obrazovku odomknúť na diaľku.

- 1 Na počítači prejdite na webovú stránku [Nájsť môj mobilný telefón \(findmymobile.samsung.com\)](#).
- 2 Prihláste sa do konta Samsung zaregistrovaného s vaším smartfónom.
- 3 Ťuknite na položku **Odomknúť** a podľa pokynov na obrazovke odomknite obrazovku.

Riešenie problémov

Pred kontaktovaním servisného strediska spoločnosti Samsung skúste vyskúšať nasledujúce riešenia. Niektoré situácie nemusia platiť pre vaše zariadenie.

Pri zapnutí alebo používaní zariadenia sa zobrazí výzva na zadanie jedného z nasledujúcich kódov:

- Heslo: Keď je aktívna funkcia uzamknutia zariadenia, musíte zadať heslo, ktoré ste nastavili pre zariadenie.
- PIN: Pri prvom použití zariadenia alebo keď je povolené vyžadovanie kódu PIN, musíte zadať kód PIN dodaný s kartou SIM alebo USIM. Túto funkciu možno vypnúť pomocou ponuky Uzamknúť kartu SIM.
- PUK: Karta SIM alebo USIM je zablokovaná, zvyčajne v dôsledku viacnásobného zadania nesprávneho kódu PIN. Musíte zadať kód PUK, ktorý ste dostali od svojho poskytovateľa služieb.
- PIN2: Keď prejdete do ponuky, ktorá vyžaduje zadanie kódu PIN2, musíte zadať kód PIN2 dodaný s kartou SIM alebo USIM. Pre viac informácií sa obráťte na svojho poskytovateľa služieb.

Zariadenie zobrazuje chybové správy týkajúce sa siete alebo služieb

- Ak sa nachádzate v oblastiach so slabým signálom alebo zlým príjmom, môžete stratiť signál. Prejdite na iné miesto a skúste to znova. Počas prechádzania na iné miesto sa môžu opakovane zobrazovať chybové hlásenia.
- Bez predplatných služieb nie je možné používať niektoré možnosti. Pre viac informácií sa obráťte na svojho poskytovateľa služieb.

Zariadenie sa nezapne

Keď je batéria úplne vybitá, zariadenie sa nezapne. Pred prvým zapnutím zariadenia batériu úplne nabite.

Dotykový displej reaguje pomaly alebo nesprávne

- Ak na dotykový displej pripevníte ochranné prvky alebo voliteľné príslušenstvo, dotykový displej nemusí fungovať správne.
- Ak máte nasadené rukavice, dotykového displeja sa dotýkate špinavými rukami alebo na displej ťukáte ostrými predmetmi alebo končekmi prstov, dotykový displej nemusí fungovať.
- Vo vlhkých podmienkach alebo pri vystavení vode môže dôjsť k zlyhaniu funkcie dotykového displeja.
- Reštartujte zariadenie, aby sa odstránili dočasné softvérové chyby.
- Uistite sa, že softvér zariadenia je aktualizovaný na najnovšiu verziu.
- Ak je dotykový displej poškrábaný alebo poškodený, navštívte servisné stredisko spoločnosti Samsung.

Zariadenie nereaguje alebo sa v ňom vyskytla závažná chyba

Vyskúšajte nasledujúce riešenia. Ak sa problém neodstráni, obráťte sa na servisné stredisko spoločnosti Samsung.

Reštartovanie zariadenia

Ak zariadenie prestane reagovať, pravdepodobne bude potrebné ukončiť aplikácie a zariadenie vypnúť a znova zapnúť.

Vynútené reštartovanie

Ak zariadenie zamrzlo a nereaguje, podržte naraz stlačené multifunkčné tlačidlo a tlačidlo zníženia hlasitosti dlhšie ako 7 sekúnd, čím sa zariadenie reštartuje.

Resetovanie zariadenia

Ak sa vám problém nepodarí vyriešiť vyššie uvedenými spôsobmi, vykonajte obnovenie výrobných nastavení.

Spustite aplikáciu **Nastavenia** a postupne ťuknite na položky **Všeobecné spravovanie** → **Resetovanie** → **Obnoviť údaje od výrobcu** → **Resetovať** → **Vymazať všetko**. Pred obnovením údajov od výrobcu si nezabudnite vytvoriť záložné kópie všetkých dôležitých údajov uložených v zariadení.

Hovory sa neprepájajú

- Uistite sa, že ste pripojení k správnej mobilnej sieti.
- Uistite sa, že ste pre volané telefónne číslo nenastavili blokovanie hovorov.
- Uistite sa, že ste pre telefónne číslo, z ktorého prichádza hovor, nenastavili blokovanie hovorov.

Druhá strana vás počas hovoru nepočuje

- Uistite sa, že nezakrývate zabudovaný mikrofón.
- Uistite sa, že je mikrofón blízko vašich úst.
- Ak používate slúchadlá, skontrolujte, či sú správne pripojené.

Počas hovoru počuť ozvenu

Hlasitosť nastavte stlačením tlačidla hlasitosti alebo prejdite na iné miesto.

Mobilná sieť alebo internet sa často odpája alebo je slabá kvalita zvuku

- Uistite sa, že nezakrývate vnútornú anténu zariadenia.
- Ak sa nachádzate v oblastiach so slabým signálom alebo zlým príjmom, môžete stratiť signál. Môžete mať problémy s pripojením kvôli problémom so základnou stanicou poskytovateľa služby. Prejdite na iné miesto a skúste to znova.
- Keď používate zariadenie počas pohybu, služby bezdrôtovej siete môžu byť deaktivované kvôli problémom so sieťou poskytovateľa služby.

Batéria sa nenabíja správne (platí pre nabíjačky schválené spoločnosťou Samsung)

- Uistite sa, že je nabíjačka správne pripojená.
- Navštívte servisné stredisko Samsung a dajte si vymeniť batériu.

Batéria sa vybíja rýchlejšie ako po zakúpení

- Ak zariadenie alebo batériu vystavíte veľmi nízkym alebo vysokým teplotám, využiteľná kapacita nabitia sa môže znížiť.
- Spotreba energie batérie sa zvýši pri používaní určitých funkcií alebo aplikácií, ako sú napríklad GPS, hry a Internet.
- Batéria je spotrebný materiál a jej využiteľná kapacita sa bude časom znižovať.

Pri spúšťaní fotoaparátu/kamery sa zobrazujú chybové správy

Vaše zariadenie musí mať na prevádzku aplikácie fotoaparátu/kamery dostatok dostupnej pamäte a dostatočne nabitú batériu. Ak sa pri spustení fotoaparátu zobrazujú chybové správy, vyskúšajte nasledujúce kroky:

- Nabite batériu.
- Uvoľnite pamäť presunutím súborov do počítača alebo odstránením súborov zo zariadenia.
- Reštartujte zariadenie. Ak máte s aplikáciou fotoaparátu/kamery problémy aj po vykonaní týchto krokov, obráťte sa na servisné stredisko spoločnosti Samsung.

Kvalita fotografií je nižšia ako v náhľade

- Kvalita fotografií sa môže líšiť v závislosti od prostredia a použitej techniky fotografovania.
- Ak fotografie snímate v tmavých podmienkach, v noci alebo v interiéri, môže sa na snímke vyskytnúť šum alebo snímka môže byť rozostrená.

Pri otváraní multimediálnych súborov sa zobrazujú chybové hlásenia

Ak sa pri otváraní multimediálnych súborov v zariadení zobrazujú chybové hlásenia alebo sa súbory neprehrajú, vyskúšajte nasledujúce kroky:

- Uvoľnite pamäť presunutím súborov do počítača alebo odstránením súborov zo zariadenia.
- Skontrolujte, či nie je hudobný súbor chránený systémom DRM (Digital Rights Management). Ak je súbor chránený systémom DRM, uistite sa, že máte príslušnú licenciu alebo kľúč na prehranie súboru.
- Uistite sa, že toto zariadenie podporuje príslušné formáty súborov. Ak formát súboru nie je podporovaný, ako napríklad DivX alebo AC3, nainštalujte aplikáciu, ktorá tieto formáty podporuje. Ak chcete zistiť, ktoré formáty súborov vaše zariadenie podporuje, navštívte lokalitu www.samsung.com.
- Zariadenie podporuje fotografie a videá zaznamenané týmto zariadením. Fotografie a videá zaznamenané inými zariadeniami nemusia fungovať správne.
- Zariadenie podporuje multimediálne súbory autorizované poskytovateľom sieťovej služby alebo poskytovateľmi dodatočných služieb. Určitý obsah z internetu, napríklad zvonenia, videá alebo tapety, nemusí fungovať správne.

Bluetooth nefunguje správne

Ak sa nenašlo iné zariadenie Bluetooth alebo nastali problémy s pripojením alebo nesprávnou činnosťou, vyskúšajte nasledovné:

- Uistite sa, že zariadenie, ku ktorému sa chcete pripojiť, je pripravené na oskenovanie alebo pripojenie.
- Uistite sa, že sa vaše zariadenie a druhé zariadenie Bluetooth nachádzajú v maximálnom dosahu funkcie Bluetooth (10 m).
- Na vašom zariadení spustíte aplikáciu **Nastavenia**, ťuknite na položku **Pripojenia** a potom ťuknutím na prepínač **Bluetooth** funkciu znova aktivujte.
- Na vašom zariadení spustíte aplikáciu **Nastavenia**, postupne ťuknite na položky **Všeobecné spravovanie** → **Resetovanie** → **Obnovenie predvolených nastavení siete** → **Vynulovať nastavenia** → **Resetovať**, aby sa obnovili pôvodné nastavenia siete. Pri vykonaní obnovenia pôvodných nastavení môžete stratiť zaregistrované informácie.

Ak pomocou týchto pokynov problém nevyriešite, obráťte sa na servisné stredisko spoločnosti Samsung.

Po prepojení zariadenia s počítačom sa pripojenie nevytvorí

- Uistite sa, že USB kábel, ktorý používate, je kompatibilný s vašim zariadením.
- Skontrolujte, či je v počítači nainštalovaný správny ovládač a či je aktuálny.

Zariadenie nemôže nájsť vašu aktuálnu polohu

Signál GPS môže byť na niektorých miestach, napríklad v interiéri, prerušovaný. Nastavte zariadenie tak, aby na vyhľadanie vašej aktuálnej polohy za týchto podmienok využívalo pripojenie Wi-Fi alebo mobilnú sieť.

Údaje uložené v zariadení sa stratili

Vždy si vytvárajte záložné kópie všetkých dôležitých údajov uložených v zariadení. V opačnom prípade nemusí byť možné poškodené alebo stratené údaje obnoviť. Spoločnosť Samsung nezodpovedá za stratu akýchkoľvek údajov uložených v zariadení.

Okolo vonkajšej časti zariadenia je viditeľná malá medzera

- Táto medzera vyplýva z použitého výrobného procesu a môžu sa vyskytnúť menšie pohyby a chvenia jednotlivých častí.
- Vzájomným pôsobením jednotlivých častí sa táto medzera môže časom mierne zväčšiť.

V ukladačom priestore zariadenia nie je dostatok miesta

Uvoľnite miesto v ukladačom priestore odstránením nepotrebných údajov, napríklad z vyrovnávacej pamäte, pomocou funkcie starostlivosti o zariadenie alebo manuálne odstráňte nepoužívané aplikácie alebo súbory.

Nezobrazuje sa tlačidlo Domov

Pri používaní určitých aplikácií alebo funkcií môže navigačný panel obsahovať tlačidlo Domov. Ak chcete navigačný panel zobrazit', potiahnite prstom nahor od spodného okraja displeja.

Pruh nastavenia jasů sa nezobrazuje na paneli oznámení

Otvorte panel oznámení potiahnutím stavového riadka nadol a potom potiahnite panel oznámení nadol. Ťuknite na  → **Rozloženie rýchleho panela** a ťuknutím na prepínač **Zobrazit' jas hore** ho aktivujete.

Vyberanie batérie

- **Ak chcete vybrať batériu, obráťte sa na autorizované servisné stredisko. Pokyny na vybratie batérie nájdete na adrese www.samsung.com/global/ecodesign_energy.**
- Z dôvodu vlastnej bezpečnosti sa **nesmiete pokúšať vybrať** batériu sami. Ak batéria nebude vybratá správne, môže to mať za následok poškodenie batérie a zariadenia, spôsobiť zranenie alebo narušiť bezpečnosť zariadenia.
- Spoločnosť Samsung odmieta zodpovednosť za akékoľvek poškodenie alebo stratu (či už na základe zmluvy alebo spôsobené úmyselne vrátane nedbanlivosti), ktoré mohli byť spôsobené nedodržaním týchto upozornení a pokynov, s výnimkou smrti alebo zranenia zapríčineného nedbanlivosťou zo strany spoločnosti Samsung.

Autorské práva

Copyright © 2020 Samsung Electronics

Na túto príručku sa vzťahujú medzinárodné zákony o ochrane autorských práv.

Žiadnu časť tejto príručky nemožno reprodukovat', distribuovat', prekladať ani prenášať v žiadnej forme ani žiadnymi spôsobmi, či už elektronickými alebo mechanickými, vrátane fotokopírovania, nahrávania a ukladania v ľubovoľnom systéme na ukladanie a získavanie informácií.

Ochranné známky

- SAMSUNG a logo SAMSUNG sú registrované ochranné známky spoločnosti Samsung Electronics.
- Bluetooth® je ochranná známka spoločnosti Bluetooth SIG, Inc. registrovaná na celom svete.
- Wi-Fi®, Wi-Fi Direct™, Wi-Fi CERTIFIED™ a logo Wi-Fi sú registrované ochranné známky združenia Wi-Fi Alliance.
- Vyrobené na základe licencie od spoločnosti Dolby Laboratories. Dolby, Dolby Atmos a dvojitý symbol D sú obchodné značky spoločnosti Dolby Laboratories.
- Všetky ostatné ochranné známky a autorské práva sú vlastníctvom príslušných vlastníkov.